

Руководство по Эксплуатации

ECOSYS MA4000cifx
ECOSYS MA3500cifx

ECOSYS MA4000cix

ECOSYS MA3500cix

2023.6
2Z5KDRU000



Содержание

1	Прочитайте в первую очередь	1
	Предисловие	2
	Функции аппарата	4
	Оптимизация процессов обработки документов в офисе	4
	Экономия энергии и расходов	7
	Создание визуально привлекательных документов	8
	Усиление безопасности	9
	Более эффективное использование функций	11
	Функции цвета и качества изображения	14
	Основные цветовые режимы	14
	Настройка качества и цвета изображения	16
	Руководства, поставляемые с аппаратом	19
	О руководстве по эксплуатации (данном документе)	21
	Структура документа	21
	Условные обозначения в данном руководстве	22
	Уведомление	27
	Условные обозначения по технике безопасности в данном руководстве	27
	эксплуатации	28
	Меры предосторожности при эксплуатации	29
	Инструкции по безопасности, связанные с отключением питания	30
	Соответствие стандартам и требованиям	30
	Технология радиомаркеров	30
	Законодательные ограничения на копирование и сканирование	31
	Меры предосторожности при использовании беспроводной локальной сети (при наличии)	32
	Ограниченное использование этого изделия (при наличии)	33
	Правовая информация и правила техники безопасности	34
	Функция управления энергосбережением	37
	Функция автоматического двустороннего копирования	37
	Сбережение ресурсов — бумага	37
	Экологическая польза от функции управления режимом питания	37
	Программа ENERGY STAR	38
2	Установка и настройка аппарата	39
	Названия деталей (внешний вид аппарата)	40
	Названия деталей (разъемы/внутренняя часть)	42
	Названия деталей (при установленном дополнительном оборудовании)	44
	Подключение аппарата и других устройств	45
	Подсоединение кабелей	47
	Подсоединение кабеля LAN	47
	Подсоединение кабеля USB	48
	Подсоединение кабеля питания	48
	Включение/выключение питания	49
	Включение питания	49
	Выключение питания	49
	Использование панели управления	51
	Клавиши панели управления	51
	Назначение функций функциональным клавишам	53
	Регулировка угла панели управления	56
	Сенсорная панель	57
	Использование сенсорной панели	57
	Главный экран	60
	Отображение информации об устройстве	66
	Экран параметров дисплея	67
	Отображение клавиш, которые не могут быть заданы	69

Предварительный просмотр оригинала	71
Ввод чисел	73
Экран справки	75
Специальные возможности (увеличение изображения)	76
Вход в систему/выход из системы	77
Вход	77
Простой вход	78
Выход	78
Настройки аппарата по умолчанию	80
Установка даты и времени	80
Настройка сети	81
Функция экономии энергии	93
Мастер быстрой настройки	95
Настройка параметров Мастер быстрой настройки	98
Установка программного обеспечения	99
Опубликованное программное обеспечение (Windows)	99
Установка программного обеспечения в Windows	101
Удаление программного обеспечения в Windows	108
Установка программного обеспечения на компьютер Mac OS	110
Настройка драйвера TWAIN	115
Настройка драйвера WIA	117
Проверка счетчика	119
Дополнительная подготовка для администратора	120
Обзор прав администратора	120
Войдите в систему как администратор аппарата или администратор	120
Усиление безопасности	121
Command Center RX	124
Доступ к Command Center RX	125
Изменение настроек безопасности	127
Изменение информации об устройстве	128
Настройки SMTP и электронной почты	129
Регистрация адресатов	133
Создание нового пользовательского ящика	134
Печать документа, сохраненного в пользовательском ящике	135
Передача данных из других наших продуктов	137
Перенос адресной книги	137

3 Подготовка к использованию 144

Загрузка бумаги	145
Загрузка бумаги	145
Указания по загрузке бумаги	147
Характеристики бумаги, доступной для кассет	148
Загрузка в кассеты	149
Характеристики бумаги, доступной для универсального лотка	153
Загрузка бумаги в универсальный лоток	154
Указание формата бумаги и типа носителя	156
Стопор бумаги	159
Подготовка к отправке документа в общую папку на ПК	160
Определение имени компьютера и полного имени компьютера	160
Определение имени пользователя и имени домена	161
Создание общей папки, создание примечания об общей папке	162
Настройка брандмауэра Windows	167
Scan to Folder Setup Tool for SMB	172
Регистрация адресатов в адресной книге	178
Добавление адресата (Адресная книга)	178
Добавление адресата к клавише набора одним нажатием	190

4	Печать с ПК	193
	Экран параметров печати драйвера принтера	194
	Отображение справки драйвера принтера	196
	Изменение стандартных настроек драйвера принтера (Windows 10)	197
	Изменение стандартных настроек драйвера принтера (Windows 11)	197
	Изменение настроек драйвера принтера по умолчанию (Windows 8.1, Windows Server 2012/R2, Windows Server 2016, Windows Server 2019)	197
	Печать с ПК	199
	Печать на стандартных форматах бумаги	200
	Печать на нестандартных форматах бумаги	202
	Печать с помощью Universal Print	205
	Печать на бумаге для баннеров	208
	Отмена печати с компьютера	211
	Печать с мобильного устройства	213
	Печать с помощью AirPrint	213
	Печать Mopria	213
	Печать с помощью Wi-Fi Direct	213
	Печать данных, сохраненных на принтере	214
	Определение ящика заданий с помощью компьютера и сохранение задания	214
	Печать документов из ящика конфиденциальной печати	215
	Удаление документов, хранящихся в ящике конфиденциальной печати	216
	Печать документа из ящика сохраненных заданий	217
	Удаление документов, сохраненных в ящике сохраненных заданий	218
	Печать документа из ящика быстрых копий	219
	Удаление документов, хранящихся в ящике быстрых копий	220
	Печать документов из ящика пробной копии (до уточнения)	221
	Удаление документов, сохраненные в ящике пробной копии (до уточнения)	221
	Печать документов из ящика печати по ПИН-коду	222
	Удаление документов, хранящихся в ящике печати по ПИН-коду	222
	Печать документов из ящика Universal Print	223
	Удаление документов, хранящихся в ящике Universal Print	224
	Мониторинг состояния принтера (монитор состояния)	225
	Доступ к монитору состояния	225
	Выход из монитора состояния	225
	Состояние быстрого просмотра	225
	Вкладка «Ход выполнения печати»	226
	Вкладка состояния лотка для бумаги	226
	Вкладка состояния тонера	227
	Вкладка оповещений	227
	Контекстное меню монитора состояния	228
	Настройки уведомлений монитора состояния	229
5	Эксплуатация аппарата	231
	Загрузка оригиналов	232
	Размещение оригиналов на стекле оригинала	232
	Спецификации оригиналов доступны в автоподатчике оригиналов	234
	Вызов часто используемых функций (избранное)	237
	Регистрация избранного (режим мастера)	240
	Регистрация избранного (программный режим)	240
	Вызов избранного (программный режим)	242
	Вызов избранного (режим мастера)	242
	Редактирование Избранного	243
	Удаление избранного	244
	Использование приложений	245
	Установка приложений	245
	Активация приложений	246
	Деактивация приложений	247

Удаление приложений	248
Регистрация ярлыков (настройки копирования, отправки и ящика документов)	249
Создание новых ярлыков	249
Редактирование ярлыков	250
Удаление ярлыков	251
Копирование	252
Основные операции	252
Отмена заданий	253
Базовое сканирование (отправка)	254
Отправка документа по электронной почте	255
Отправка документа в нужную общую папку на компьютере (сканирование на ПК)	257
Отправка документа в папку на FTP-сервере (сканирование на FTP)	261
Сканирование с помощью TWAIN или WIA	264
Сканирование документа, сохраненного в пользовательском ящике	265
Удобный способ отправки	267
WSD сканирование	268
Установка драйвера (для Windows 10)	268
Установка драйвера (для Windows 11)	268
Установка драйвера (для Windows 8.1 и Microsoft Windows Server 2012)	269
Выполнение WSD сканирования	270
Сканирование с помощью FMU Connection	272
Передача адресатам разных типов (групповая рассылка)	273
Отправка адресатам различных типов	273
Отправка документов на адрес электронной почты вошедшего в систему пользователя (себе)	275
Использование факс-сервера для отправки (отправка факс-сервером)	276
Отмена заданий передачи	278
Обработка адресата	279
Задание адресата	279
Выбор из адресной книги	280
Выбор с использованием клавиши набора одним нажатием	281
Выбор из поиска (№)	282
Проверка и изменение адресатов	282
Экран подтверждения адресатов	283
Повторный ввод нового адресата	284
Повторный вызов	284
Порядок использования функции факса	285
Использование ящиков документов	286
Что такое пользовательский ящик?	286
Что такое ящик заданий?	286
Что такое ящик USB-накопителя?	287
Что такое ящик приема в памяти факса/ящик доп. адреса/ящик опроса?	287
Основные операции с ящиком документов	288
Создание нового пользовательского ящика	293
Изменение пользовательского ящика	295
Удаление пользовательского ящика	296
Хранение документов в пользовательском ящике	297
Печать документа из пользовательского ящика	298
Сохранение отсканированных документов в пользовательском ящике	299
Отправка документов в пользовательский ящик	300
Отправка документов на адрес электронной почты вошедшего в систему пользователя (себе)	301
Перемещение документов в пользовательский ящик	302
Копирование документов из пользовательского ящика в другие ящики	303
Копирование документов из пользовательского ящика на USB-накопитель	304
Объединение документов в пользовательском ящике	305
Удаление документов в пользовательском ящике	306

Использование съемного USB-накопителя	307
Печать документов, сохраненных на съемном USB-накопителе	308
Сохранение документов на USB-накопитель (Сканировать на USB)	310
Проверка сведений о USB-накопителе	311
Отключение USB-накопителя	311

6 Использование различных функций 312

Сведения о доступных функциях аппарата	313
Копирование	313
Отправить	317
Пользовательский ящик (сохранение файла, печать, отправка)	321
USB-накопитель (сохранение файла, печать документов)	327
Функции	331
Формат оригинала	332
Выбор бумаги	334
Ориг. разных форматов	336
Ориентация оригинала	339
Разбор по копиям	341
Копия ID-карты	342
Плотность	343
Оригинал изображения	344
EcoPrint	347
Выбор цвета	348
Цветовой баланс	349
Настроить тон	350
Резкость	352
Настройка плотности фона	353
Насыщенность	354
Предотвр. Прост-я	355
Контрастность	356
Удаление цвета	357
Масшт.	358
Совместить	360
Стирание границы, Стирание границы/Полное сканирование	363
Двусторонняя	367
Непрерывное скан	372
Уведомл. о заверш. здн.	373
Ввод имени файла	374
Замещение приоритета	375
Тихий режим	376
Обнар.мультипод.ориг.	377
Обнаруж.ориг. со согн.угл.	378
Проп. пуст. страницу	379
Двусторонняя	380
Формат для передачи	381
Длинный оригинал	383
Формат файла	384
Разделение файлов	394
Разрешение сканирования, Разрешение	395
Четкость текста (устранение шумов)	396
Тема/текст сообщения	397
FTP-передача с шифр.	398
Передача шифров. эл.почты	399
Цифров. подпись по эл.почте	400
Удалить после печати	402
Удалить после передачи	402
Формат сохранения	403
Шифров. Пароль PDF	405
Печать JPEG/TIFF	406

XPS, вписать в страницу	407
-------------------------------	-----

7 Состояние/Отм. Задач 408

Проверка состояния задания	409
Экраны отображения состояния	410
Детали экранов состояния	411
Проверка подробной информации о заданиях	417
Проверка истории заданий	418
Отображение экрана истории заданий	419
Проверка подробной информации историй	419
Передача истории журнала	419
Выполнение задания	420
Приостановка и возобновление заданий	420
Отмена заданий	420
Информация об устройстве	421
Проверка остатка тонера и бумаги и состояния аппарата	423

8 Системное меню 424

Метод работы	425
Параметры системного меню	427
Настройки устройства	433
Язык / Система единиц	433
Клавиатура	433
Цифровая клавиатура	433
Дата/время	434
Экономия энергии / Таймер	435
Настройки отображения	439
Громкость	441
Настройки оригинала/сканирования	442
Подача бумаги	444
назначение функциональной клавиши	453
Помощь в работе	454
Обработка ошибок	455
Настройки тонера	456
Уведомл./отчет	457
Печать отчета/списка	457
Пар-ры отчета о результ.	460
Уведомление о состоянии устройства	461
Отчет о факсимильной связи	461
Настройки истории	462
Настройки функции	464
Пар-ры функции по умолч.	464
Копирование/Печать	471
Отправить/сохранить	471
E-mail	473
Задание передачи - папка	475
Факс	476
WSD	477
Адресная книга	478
Клав. набора 1 наж.	479
Отправить и переадресовать	480
Настройка пересылки	481
Принтер	482
Ящик документов	486
Поле заданий	487
Ящик доп. адреса	488
Ящ.пр. в пам. факса	488
Главный экран	488
Состояние	489

Удаленные службы	490
TWAIN/WIA	491
Настройки сети	492
Имя хоста	492
Прокси	492
Настройки Wi-Fi Direct	493
Настройки Wi-Fi	494
Настройки проводной сети	501
Настройки протокола	505
Пинг	511
Bonjour	511
IP-фильтр (IPv4)	511
IP-фильтр (IPv6)	511
IPSec	512
Restart the network	512
Опциональная сеть	513
Возможности подключения	516
Другие	517
Настройки безопасн.	519
Быстрая настройка безопасности	519
Конфигурирование быстрой настройки безопасности	520
Парам. блок. интерфейса	521
Настройки безопасности устройства	522
Безоп. аутентификации	528
Настройки неизв. пользов.	528
Сетевой	529
Учет задан./аутентификац.	530
Доб./удал.приложение	531
Настройка/обслуж.	532
Настройка изображения	532
Другие	535

9 Проверка подлинности и учет пользователей

(реквизиты пользователя, учет заданий) 537

Обзор администрирования учетных записей	538
Управление учетом заданий с ПК	538
Включите администрирование учетных записей	540
Настройка администрирования входа в систему	541
Безопасность аутентификации	541
Добавление пользователя (список локальных пользователей)	543
Изменение свойств пользователя	546
Удаление пользователя	547
Управление пользователями, которые осуществляют печать на аппарате с ПК	548
Управление регистрацией пользователей с целью сканирования с помощью TWAIN	549
Управление регистрацией пользователей с целью сканирования с помощью WIA	551
Управление пользователями, которые отправляют факсы с ПК	552
Локальная авторизация	554
Настройки сервера	555
Настройка прав сетевых пользователей	556
Настройки авторизации группы	557
Настройки авторизации гостевых пользователей	560
Получение свойства пользователя сети	563
Настройки простого входа	565
Настройки смарт-карты	568
Вход по ПИН-коду	570
Использование администрирования учетных записей	570

Общие сведения об учете заданий	571
Включение учета заданий	573
Учет заданий (локальный)	574
Добавление учетной записи	574
Ограничение использования аппарата	575
Редактирование учетной записи	578
Удаление учетной записи	579
Учет заданий для печати	580
Учет заданий для сканирования с использованием TWAIN	582
Учет заданий для сканирования с использованием WIA	583
Учет заданий факса, переданных с компьютера	584
Настройка учета заданий	586
Ограничение счетчика по умолчанию	586
Подсчет количества напечатанных страниц	587
Печать отчета учета	591
Использование учета заданий	592
Применение ограничения	593
Количество скопированных/напечатанных страниц	594
Настройки неизвестного пользователя	595

10 Устранение неисправностей 597

Регулярное обслуживание	598
Очистка	598
Очистка стекла оригинала	598
Очистка щелевого стекла	599
Очистка блока переноса бумаги	600
Замена контейнера с тонером	601
Замена контейнера для отработанного тонера	605
Устранение неисправностей	607
Устранение сбоев в работе	607
Проблемы с работой аппарата	607
Проблема с напечатанным изображением	653
Проблемы с цветной печатью	668
Удаленное управление	674
Реагирование на сообщения	677
Список кодов ошибок передачи	702
Настройка/обслуж	746
Обзор настройки/обслуживания	746
Процедура регистрации цвета	747
Выполните настройку изображения	751
Устранение замятия бумаги	752
Обозначения места, в котором произошло замятие	752
Удалите всю застрявшую бумагу из универсального лотка.	754
Устранение замятия бумаги в кассетах с 1 по 4	757
Удалите бумагу, замятую под задней крышкой 1 (подача).	759
Удалите бумагу, замятую под задней крышкой 2	761
Удалите бумагу, замятую под задней крышкой 3	762
Удалите бумагу, замятую под задней крышкой 1	763
Удалите всю застрявшую бумагу из модуля двусторонней печати	765
Выньте застрявшую бумагу из автоподатчика документов (автоматический реверс)	768

11 Приложение 770

Дополнительное оборудование	771
Общие сведения о дополнительном оборудовании	771
Обзор приложений	774
Начало использования приложения	774
Проверка сведений о приложении	775

Способ ввода символов	776
Экраны ввода	776
Ввод символов	778
О бумаге	779
Основные характеристики бумаги	779
Выбор подходящей бумаги	780
Специальная бумага	783
Характеристики	789
Аппарат	789
Функции копирования	792
Функция принтера	794
Функции сканера	796
Автоподатчик оригиналов	797
Устройство подачи бумаги (550 листов)	798
Резервное копирование ваших данных	799
Резервное копирование данных с помощью KYOCERA Net Viewer	799
Резервное копирование данных с помощью Command Center RX	799
Резервное копирование данных с помощью USB-накопителя	800
Список функций быстрой настройки безопасности	801
TLS	801
Настройки на стороне сервера	801
Настройки на стороне клиента	803
Настройки IPv4 (проводная сеть)	804
Настройки IPv4 (беспроводная сеть)	805
Настройки IPv6 (проводная сеть)	806
Настройки IPv6 (беспроводная сеть)	807
Протоколы передачи: FTP-клиент (передача)	808
Другие протоколы: HTTP (клиент)	809
Другие протоколы: SOAP	810
Другие протоколы: LDAP	811
Протоколы передачи: SMTP (передача электронной почты)	812
Электронная почта: Настройки пользователя POP3	813
Протоколы печати	814
Отправка протокола	816
Другие протоколы	817
TCP/IP: настройки Bonjour	819
Сетевые настройки	819
Связь	819
Установка блокировки интерфейса	820
Экономия энергии/таймер	821
Настройки блокировки учетной записи пользователя	821
Статус задания/настройки журналов заданий	821
Изменить ограничение	822
Предотвращение ошибочной отправки настроек	823

1 Прочитайте в первую очередь

Предисловие

Спасибо за покупку аппарата.

Настоящее руководство содержит сведения по эксплуатации и техобслуживанию аппарата, а также описание несложных действий по устранению возникающих неполадок и поддержанию аппарата в как можно лучшем состоянии.

Перед эксплуатацией аппарата ознакомьтесь с данным руководством по эксплуатации.

Изображения продуктов, экранов, настроек и т. д. в данном руководстве могут отличаться в зависимости от используемого аппарата.

Рекомендуем для обеспечения качества печати использовать наши фирменные контейнеры с тонером, прошедшие жесткий контроль качества.

Пожалуйста, примите во внимание, что в случае если пользователь решит использовать неоригинальный (контрафактный или совместимый) тонер, то мы не гарантируем надлежащую работу устройства. Мы не проводили тестирования тонеров, изготовленных другими производителями, в связи с чем мы не можем достоверно утверждать, что тот или иной тонер, изготовленный другим производителем, совместим с нашей продукцией. Мы рекомендуем использовать оригинальный тонер, как указано в Руководстве пользователя, прилагаемом к устройству. Использование неоригинального (контрафактного или совместимого) тонера может привести к повреждению устройства. Подобное повреждение может повлиять на условия гарантии и повлечь дополнительные расходы для пользователя в связи со снятием таких устройств с гарантийного ремонта. Кроме того, использование контрафактного тонера – это поддержка незаконной деятельности недобросовестных производителей, действующих с нарушением законов Российской Федерации. Просим принять во внимание настоящую информацию о рисках, связанных с использованием неоригинального тонера.

На фирменных расходных материалах имеется этикетка, изображенная ниже.

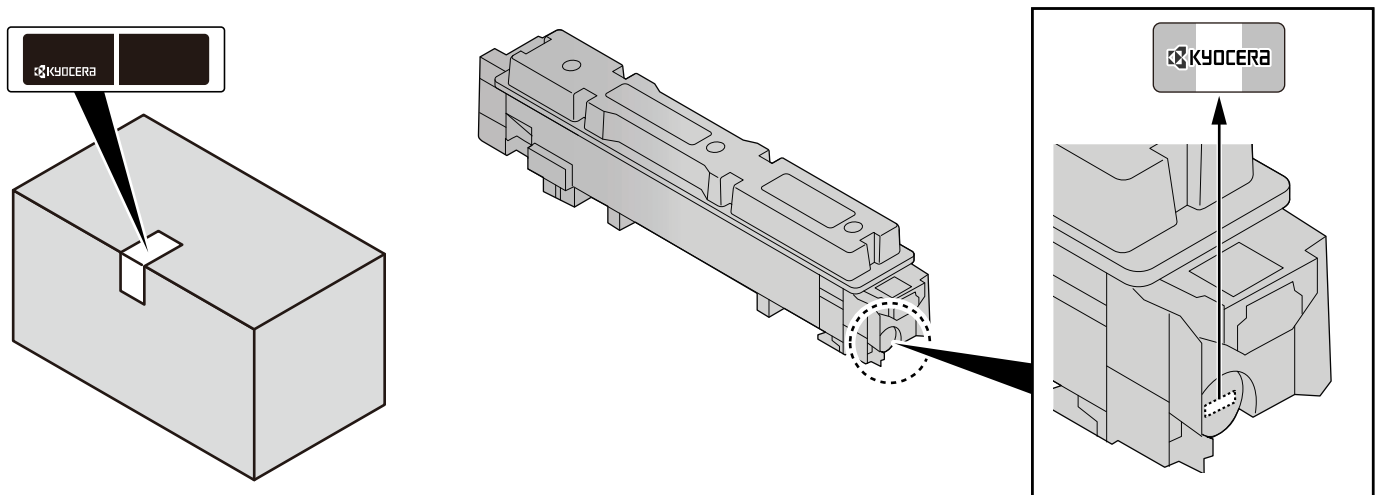

Проверка серийного номера оборудования

Серийный номер оборудования нанесен в месте, показанном на рисунке.

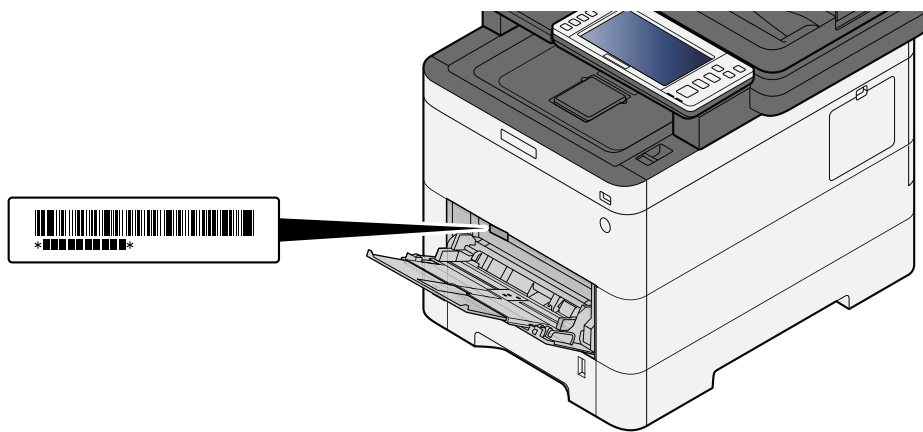

Серийный номер оборудования необходим при обращении к представителю сервисной службы. Следует проверить серийный номер перед тем, как обращаться к представителю сервисной службы.

Функции аппарата

Аппарат оснащен рядом полезных функций.

➔ [Использование различных функций \(стр. 312\)](#)

Ниже приведены примеры некоторых из них.

Оптимизация процессов обработки документов в офисе

Доступ к часто используемым функциям по одному нажатию (избранное)

Можно заранее настроить часто используемые функции. Зарегистрировав часто используемые настройки в качестве избранных, вы сможете легко вызывать эти настройки. Использование избранного элемента всегда приводит к получению одинаковых результатов, даже если его используют различные пользователи.

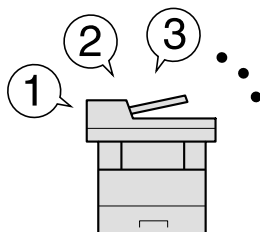

➔ [Вызов часто используемых функций \(избранное\) \(стр. 237\)](#)

Сканирование оригиналов разных размеров одновременно (оригиналы разных форматов)

Эта функция полезна при подготовке материалов для конференций.

Можно одновременно установить оригиналы разных размеров, поэтому не требуется сбрасывать оригиналы независимо от их размера.

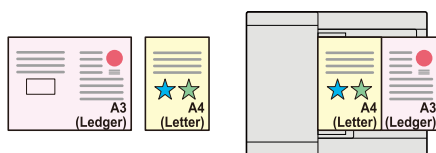

➔ [Ориг. разных форматов \(стр. 336\)](#)

Сканирование множества оригиналов отдельными партиями, а затем выпуск одним заданием (Непрерывное сканирование)

Эта функция полезна при подготовке многостраничных раздаточных материалов.

Когда невозможно поместить в автоподатчик оригиналов большое количество документов за один раз, оригиналы можно отсканировать отдельными партиями и затем скопировать или отправить как одно задание.

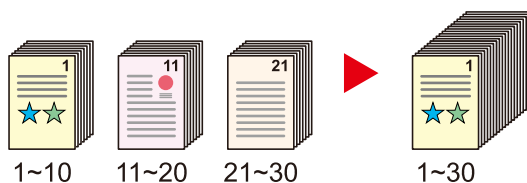

➔ [Непрерывное скан \(стр. 372\)](#)

Одна рассылка с использованием нескольких вариантов рассылки (Групповая рассылка)

Один и тот же документ можно отправить нескольким получателям, используя различные методы.

Вы можете задать несколько адресатов для различных методов рассылки, например по электронной почте, SMB или факсу.

При этом можно сэкономить время, отправляя одно задание один раз.

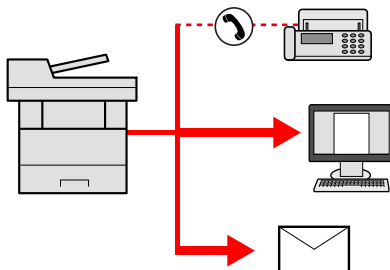

➔ [Передача адресатам разных типов \(групповая рассылка\) \(стр. 273\)](#)

Сохранение часто используемых документов в аппарате (Пользовательский ящик)

Часто используемые документы можно сохранять в аппарате и затем при необходимости распечатывать их.

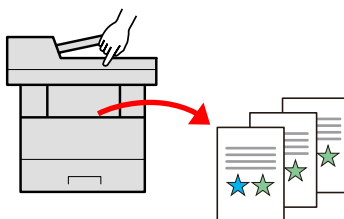

➔ [Использование ящиков документов \(стр. 286\)](#)

Экономия энергии и расходов

Экономьте энергию по мере необходимости (функция энергосбережения)

Аппарат оснащен функцией экономии энергии, которая автоматически переводит аппарат в спящий режим.

Можно установить соответствующий уровень выхода из режима энергосбережения в зависимости от операции. Кроме того, аппарат может автоматически переключаться в спящий режим и выходить из него в указанное время для каждого дня недели.

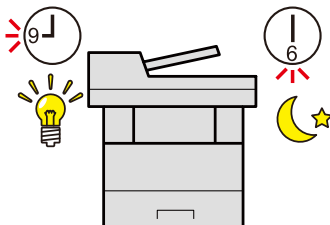

➔ [Функция экономии энергии \(стр. 92\)](#)

Печать с уменьшенным потреблением тонера (EcoPrint)

Благодаря данной функции можно сократить расход тонера.

Используйте эту функцию, чтобы сэкономить тонер, если вам нужно всего лишь проверить содержимое печатного документа, например при пробной печати, или распечатать документ для внутреннего подтверждения.

Используйте эту функцию, если не требуется высококачественная печать.

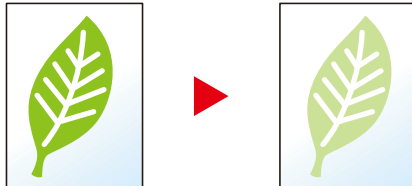

➔ [EcoPrint \(стр. 347\)](#)

Сокращение использования бумаги (печать с экономией бумаги)

Оригиналы можно печатать на обеих сторонах листа бумаги. Кроме того, несколько оригиналов можно напечатать на одном листе бумаги.

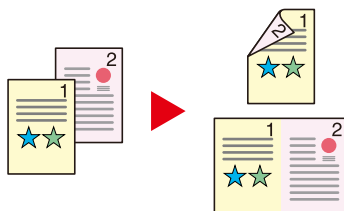

➔ [Совместить \(стр. 360\)](#)

➔ [Двусторонняя \(стр. 367\)](#)

Пропускать пустые страницы при печати (пропускать пустые страницы)

Если в отсканированном документе есть пустые страницы, эта функция пропускает их и печатает только непустые страницы.

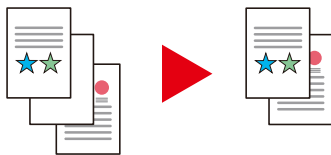

➔ [Проп. пуст. страницу \(стр. 379\)](#)

Создание визуально привлекательных документов

Предотвращение проступания изображения (предотвращение проступания)

При сканировании тонких оригиналов можно предотвратить проступание изображения на обратной стороне.



➔ [Предотвр. Прост-я \(стр. 355\)](#)

Усиление безопасности

Защита паролем файла PDF (функции шифрования PDF)

Для ограничения просмотра, печати и редактирования документа используйте функцию защиты паролем документов в формате PDF.

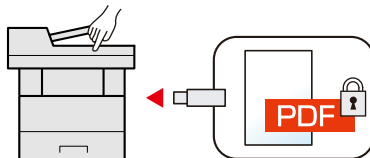

→ [Функции шифрования PDF \(стр. 388\)](#)

Защита данных, сохраненных на диске SSD (шифрование/перезапись)

Можно автоматически перезаписывать ненужные данные, оставшиеся на диске SSD.

Чтобы не допустить утечку информации за пределы компании, аппарат может выполнять автоматическое шифрование данных перед их записью на диск SSD.

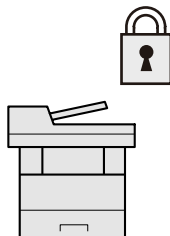

→ [\[Защита данных\] \(стр. 525\)](#)

Предотвращение потери готовых документов (конфиденциальная печать)

Временное сохранение заданий на печать в ящике документов основного блока и их вывод в тот момент, когда пользователь находится перед устройством, может предотвратить захват документов другими людьми.

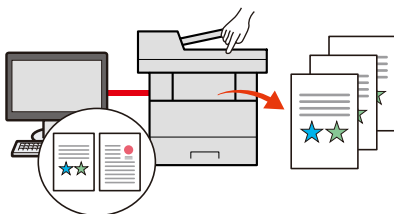

→ [Печать документов из ящика конфиденциальной печати \(стр. 215\)](#)

Вход в систему с помощью идентификационной карты (аутентификация по карте)

Для входа в систему достаточно поднести к аппарату бесконтактную идентификационную карту. При этом не требуется введение имени пользователя и пароля.

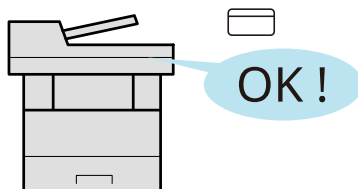

➔ [Card Authentication Kit\(B\) AC <IC card authentication kit \(Activate\)> \(стр. 772\)](#)

Усиление безопасности (настройки для администратора)

С целью усиления безопасности администраторы могут использовать различные функции.

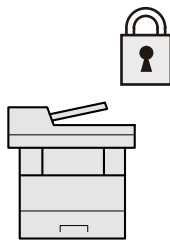

➔ [Усиление безопасности \(стр. 120\)](#)

Предотвращение выполнения вредоносных программ (белый список)

Предотвращение запуска вредоносных программ и подделки программного обеспечения и сохранение надежности системы.

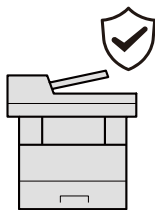

➔ [Разрешённый список \(стр. 523\)](#)

Более эффективное использование функций

Сделайте аппарат бесшумным (тихий режим)

Вы можете установить более тихий режим работы аппарата, снизив уровень его шума. Указанный режим настраивается по заданию.

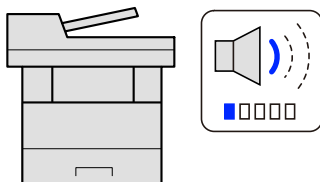

➔ [Тихий режим \(стр. 376\)](#)

Расширение функций по мере надобности (приложение)

Набор функций аппарата можно расширить, установив программные приложения.

Можно установить приложения, которые помогут оптимизировать повседневную работу, например, расширить возможности сканирования.

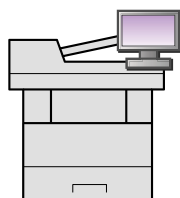

➔ [Использование приложений \(стр. 245\)](#)

Установка аппарата без использования сетевых кабелей (Беспроводная сеть)

Если имеется беспроводная локальная сеть, можно установить устройство, не беспокоясь о сетевой проводке. Кроме того, поддерживаются Wi-Fi Direct и другие возможности.

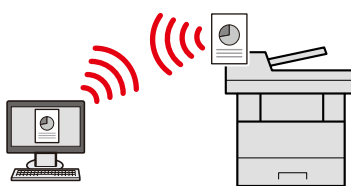

➔ [Настройка беспроводной сети \(стр. 82\)](#)

Используйте USB-накопитель (USB-накопитель)

Данная функция полезна в тех ситуациях, когда необходимо распечатать документ вне офиса или когда невозможно напечатать документ с ПК.

Сохраненные на USB-накопителе файлы можно вывести на печать, подключив накопитель непосредственно к аппарату.

Кроме того, на USB-накопитель можно сохранить оригинал, отсканированный с помощью аппарата.

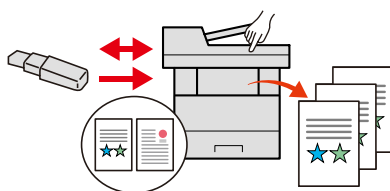

→ [Использование съемного USB-накопителя \(стр. 307\)](#)

→ [Сохранение документов на USB-накопитель \(Сканировать на USB\) \(стр. 310\)](#)

Задание формата файла изображения (формат файла)

При отправке/сохранении изображений можно выбрать различные форматы файла.

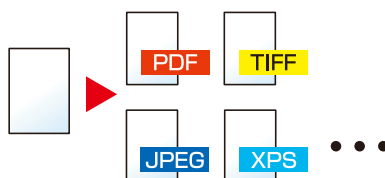

→ [Формат файла \(стр. 384\)](#)

Сканирование длинных оригиналов (длинный оригинал)

Вы можете сканировать длинные оригиналы, такие как контракты и журналы данных.

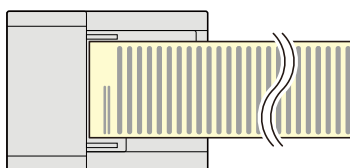

→ [Длинный оригинал \(стр. 383\)](#)

Обнаружение подачи нескольких оригиналов (обнаружение подачи нескольких оригиналов)

При сканировании документа из автоподатчика сканирование автоматически останавливается, когда несколько страниц подаются вместе.

Эта функция доступна только для ECOSYS MA4000cifx и ECOSYS MA4000cix.

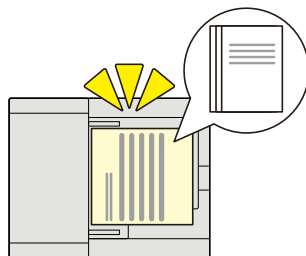

→ [Обнар.мультипод.ориг. \(стр. 377\)](#)

Обнаружение оригиналов с загнутыми углами (обнаружение оригиналов с загнутыми углами)

При сканировании документов из автоподатчика оригиналов сканирование автоматически останавливается при обнаружении документа с загнутым углом.

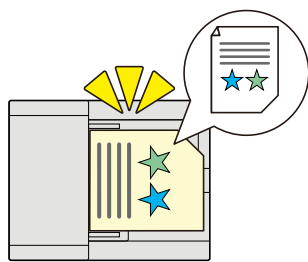

➔ [Обнаруж.ориг. со согн.угл. \(стр. 378\)](#)

Удаленное управление (Command Center RX)

Имеется возможность удаленного доступа к аппарату для выполнения печати, отправки или загрузки данных.

Администраторы могут задать настройки для управления аппаратом и его использования.

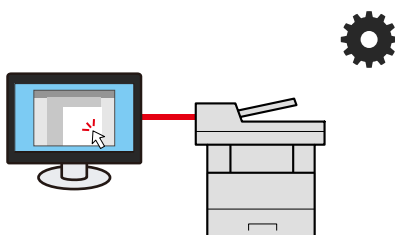

➔ [Command Center RX \(стр. 123\)](#)

Функции цвета и качества изображения

Аппарат поддерживает различные функции цвета и качества изображения. Отсканированное изображение можно настроить требуемым образом.

Основные цветовые режимы

Доступны следующие основные цветовые режимы.

Автоцвет

Автоматически распознает, является ли сканируемый документ цветным или черно-белым.

Эталонное изображение

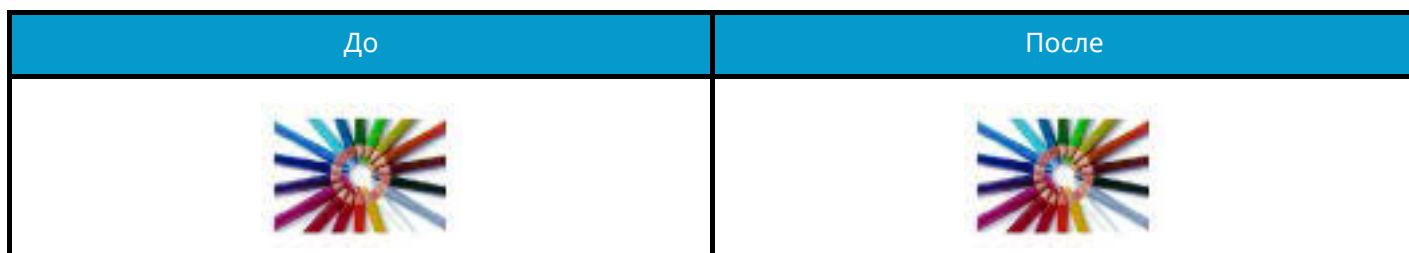

Полноцветный

Полноцветное сканирование документа.

Эталонное изображение



Оттенки серого

Сканирование документа в оттенках серого.

Эталонное изображение

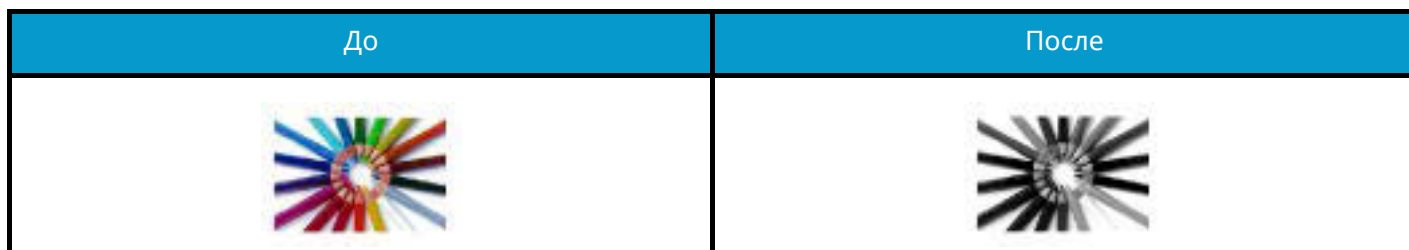

Черно-белый

Сканирует документ как черно-белое изображение.

Эталонное изображение

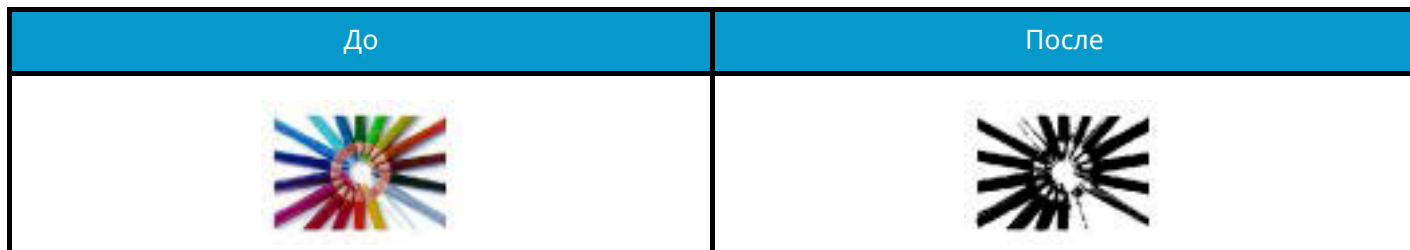









Подробнее см. следующий раздел:

➔ [Выбор цвета \(стр. 348\)](#)

Настройка качества и цвета изображения

Чтобы настроить качество изображения или цвет изображения, используйте следующие функции.



Точная настройка цвета

Требуемый результат	Образец изображения (до)	Образец изображения (после)	Функция
Отрегулируйте плотность.			Плотность
Отрегулируйте цвет, усилив синие или красные тона. Пример: Усиление красного			Цветовой баланс
Измените изображение, индивидуально настроив каждый из шести цветов: красный, синий, зеленый, голубой, пурпурный и желтый. Пример: Изменение красных тонов, близких к желтому, на желтый и голубых тонов, близких к синему, на синий.			Настройка оттенка
Отрегулируйте насыщенность.			Насыщенность

Подробнее см. следующий раздел:

- ➔ [Плотность \(стр. 343\)](#)
- ➔ [Цветовой баланс \(стр. 349\)](#)
- ➔ [Настроить тон \(стр. 350\)](#)
- ➔ [Насыщенность \(стр. 354\)](#)



Точная настройка качества изображения

Требуемый результат	Образец изображения (до)	Образец изображения (после)	Функция
Подчеркивает или размывает контуры изображения. Пример: Подчеркивает контуры изображения			Резкость
Отрегулируйте разницу между темными и светлыми частями изображения.			Контраст
Затемните или осветлите фон (область без текста или изображений) документа. Пример: Осветление фона			Плотность фона
Предотвращение протупания двусторонних оригиналов.			Предотвращение протупания

Подробнее см. следующий раздел:

- ➔ [Резкость \(стр. 352\)](#)
- ➔ [Контрастность \(стр. 356\)](#)
- ➔ [Настройка плотности фона \(стр. 353\)](#)
- ➔ [Предотвр. Прост-я \(стр. 355\)](#)

Настройте отсканированное изображение

Требуемый результат	Образец изображения (до)	Образец изображения (после)	Функция
Уменьшите размер файла и четко воспроизведите символы.			Формат файла [PDF выс ст. сж.]
Преобразование бумажного документа в PDF с возможностью поиска по тексту.			Формат файла [Расп. текста (OCR)] из [PDF] или [PDF выс ст. сж.]

Подробнее см. следующий раздел:

➔ [Формат файла \(стр. 384\)](#)

Руководства, поставляемые с аппаратом

В комплект поставки аппарата входят следующие руководства. При необходимости сверяйтесь с соответствующим руководством. Руководства можно загрузить из Центра загрузок (<https://kyocera.info/>). Для просмотра руководств на компьютере необходимо установить Adobe Reader версии 8.0 или более поздней.

Содержание руководств может быть изменено без уведомления в целях улучшения технических характеристик аппарата.

Настройка аппарата:	<p>Руководство по настройке</p> <p>Содержит описание процедуры настройки, которой необходимо следовать, чтобы осуществлять печать на этом аппарате.</p>
Быстрое начало использования аппарата	<p>Quick Guide</p> <p>Содержит описание часто используемых операций и действий при возникновении проблем.</p> <p>Это печатное руководство поставляется вместе с аппаратом.</p>
Правила безопасного использования аппарата	<p>Safety Guide</p> <p>Предоставляет информацию по безопасности и предостережения относительно среды установки и эксплуатации аппарата. Обязательно прочитайте это руководство перед использованием данного аппарата.</p> <p>Это печатное руководство поставляется вместе с аппаратом.</p> <p>Safety Guide (ECOSYS MA4000cifx/ECOSYS MA4000cix/ECOSYS MA3500cifx/ECOSYS MA3500cix)</p> <p>В данном руководстве приведены указания относительно свободного пространства, необходимого для установки аппарата, описание предупредительных надписей и иные сведения по технике безопасности. Обязательно прочитайте это руководство перед использованием данного аппарата.</p> <p>Это печатное руководство поставляется вместе с аппаратом.</p>
Используйте все возможности аппарата	<p>Руководство по эксплуатации (это руководство)</p> <p>Содержит описание процедур загрузки бумаги, выполнения операций копирования, печати и сканирования, а также содержит настройки по умолчанию и другую информацию.</p>
Использование функций факса	<p>Руководство по эксплуатации факса</p> <p>Содержит описание порядка использования функций факса.</p>
Использование бесконтактной карты	<p>Card Authentication Kit (B) (Option) Operation Guide</p> <p>Содержит описание порядка выполнения аутентификации с использованием идентификационной карты.</p>
Усиление безопасности	<p>Data Encryption/Overwrite Operation Guide</p> <p>Содержит описание порядка внедрения и использования функции перезаписи/шифрования данных, а также процедур перезаписи и шифрования данных.</p>
Легкая регистрация информации об аппарате и выполнение настроек	<p>Command Center RX User Guide</p> <p>Содержит описание метода доступа к аппарату с компьютера через веб-браузер для проверки и изменения параметров.</p>

<p>Печать данных с компьютера</p>	<p>Printer Driver User Guide</p> <p>Содержит описание порядка установки драйвера принтера и использования функций принтера.</p>
<p>Мониторинг аппарата и других принтеров в сети</p>	<p>KYOCERA Net Viewer User Guide</p> <p>Содержит описание порядка мониторинга сетевых систем печати (аппарата) с помощью KYOCERA Net Viewer.</p>
<p>Сканируйте изображения и сохраняйте информацию</p>	<p>File Management Utility User Guide</p> <p>Поясняет, как использовать File Management Utility для установки различных параметров, а также для отправки и сохранения отсканированных документов.</p>
<p>Печать без использования драйвера принтера</p>	<p>PRESCRIBE Command Reference</p> <p>Описание собственного языка принтера (команды PRESCRIBE).</p> <p>PRESCRIBE Technical Reference</p> <p>Описание командных функций PRESCRIBE и управление каждым типом эмуляции.</p>
<p>Непосредственная печать файла PDF</p>	<p>KYOCERA Net Direct Print Operation Guide</p> <p>Содержит описание порядка печати файлов PDF без запуска Adobe Acrobat или Reader.</p>
<p>Отрегулируйте положение печати или сканирования</p>	<p>Maintenance Menu User Guide</p> <p>В меню «Обслуживание» поясняется, как настроить печать, сканирование и другие параметры.</p>

О руководстве по эксплуатации (данном документе)

Структура документа

В настоящем руководстве содержатся следующие разделы.

Раздел	Содержание
Прочитайте в первую очередь	Содержит описание мер предосторожности при использовании аппарата и информацию относительно торговых марок.
Установка и настройка аппарата	Содержит описание деталей аппарата, порядка подключения кабелей, установки программного обеспечения, входа в систему и выхода из нее, а также иных процедур, связанных с администрированием аппарата.
Подготовка к использованию	Содержит описание процедур подготовки и настройки, необходимых для начала эксплуатации аппарата, в том числе порядка загрузки бумаги и создания адресной книги.
Печать с ПК	Содержит описание основного метода печати.
Эксплуатация аппарата	Содержит описание основных процедур, связанных с эксплуатацией аппарата, в том числе процедур размещения оригиналов, выполнения копий, отправки документов и использования ящиков для документов.
Использование различных функций	Содержит описание дополнительных функций аппарата.
Состояние/Отм. Задач	Объясняет способы проверки состояния задания и журнала заданий, а также способы отмены заданий, которые уже печатаются или ожидают печати. Также содержит описание порядка проверки уровней бумаги и тонера, проверки состояния устройства, а также отмены передачи факса.
Системное меню	Описание системного меню и принципы управления аппаратом с помощью данного меню.
Проверка подлинности и учет пользователей (реквизиты пользователя, учет заданий)	Пояснение реквизитов пользователя и процедуры учета заданий.
Устранение неисправностей	Содержит описания порядка действий в ситуациях, когда закончился тонер, отображается ошибка, возникло замятие бумаги или иная проблема.
Приложение	Содержит описание дополнительного оборудования для аппарата. Содержит сведения о типах носителя и форматах бумаги, а также глоссарий терминов. В этом разделе описывается ввод символов и указаны технические характеристики аппарата.

Условные обозначения в данном руководстве

В приведенных ниже объяснениях в качестве примера используется Adobe Reader.

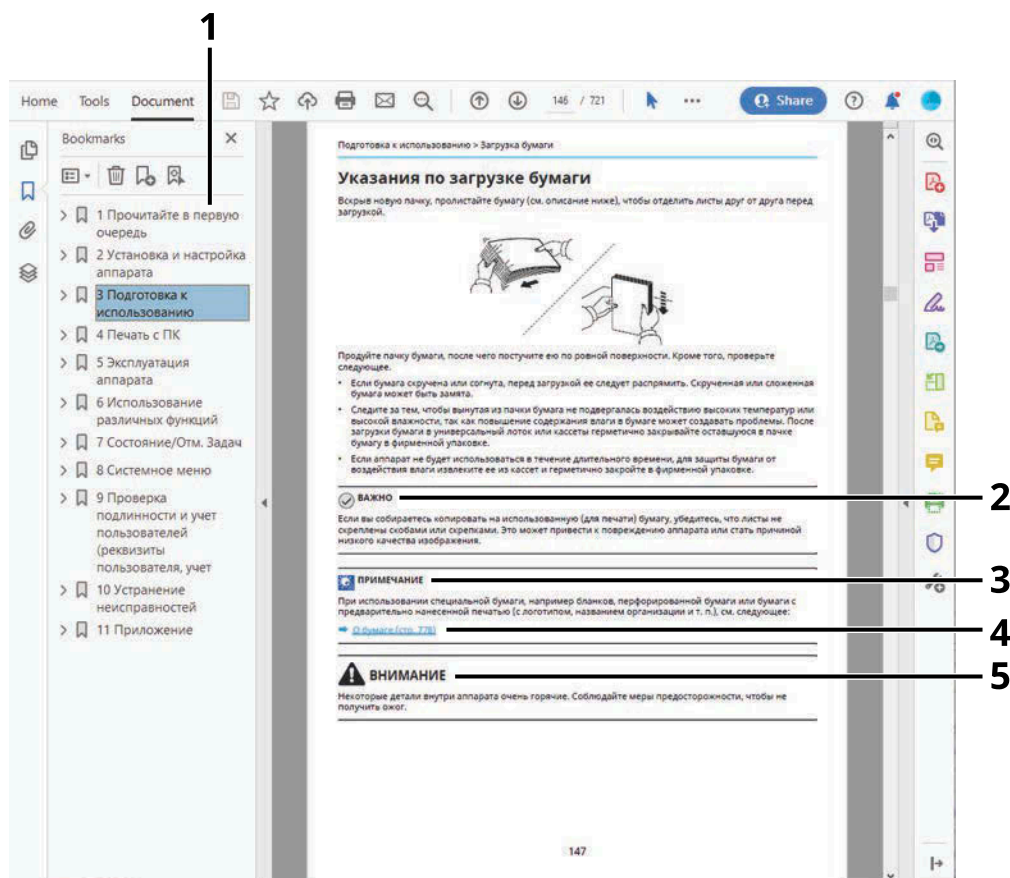

- 1 Щелкните элемент оглавления для быстрого перехода к соответствующей странице.
- 2 Указывает на требования по эксплуатации и ограничения, которые необходимо соблюдать для безопасной эксплуатации аппарата и недопущения повреждения самого аппарата или иной собственности.
- 3 Указывает на дополнительные объяснения и справочную информацию по эксплуатации аппарата.
- 4 Щелкните подчеркнутый текст для перехода к соответствующей странице.
- 5 Предупреждает о возможности получения травмы или механического повреждения аппарата при недостаточном внимании или несоблюдении соответствующих правил.

ПРИМЕЧАНИЕ

Отображаемые в программе Adobe Reader элементы могут различаться в зависимости от порядка использования программы. Если оглавление или инструменты не отображаются, см. справку по программе Adobe Reader.

К некоторым элементам в данном руководстве применяются следующие условные обозначения.

Условное обозначение	Описание
[]	Обозначает клавиши и кнопки.
" "	Обозначает сообщение.

Условные обозначения в процедурах по эксплуатации аппарата

В данном руководстве по эксплуатации операции с клавишами сенсорной панели представлены следующим образом:

Фактическая процедура

- 1 Нажмите клавишу [Системное меню/Счетчик].
- 2 Нажмите [Настройкиустройства].
- 3 Перемещение экрана вниз (т. е. пролистывание)
- 4 Нажмите [Громкость].

Процедура в этом руководстве

Клавиша [Системное меню/Счетчик] > [Настройкиустройства] > [Громкость]

Фактическая процедура

1 Нажмите [Учет задан./аутентификац.].

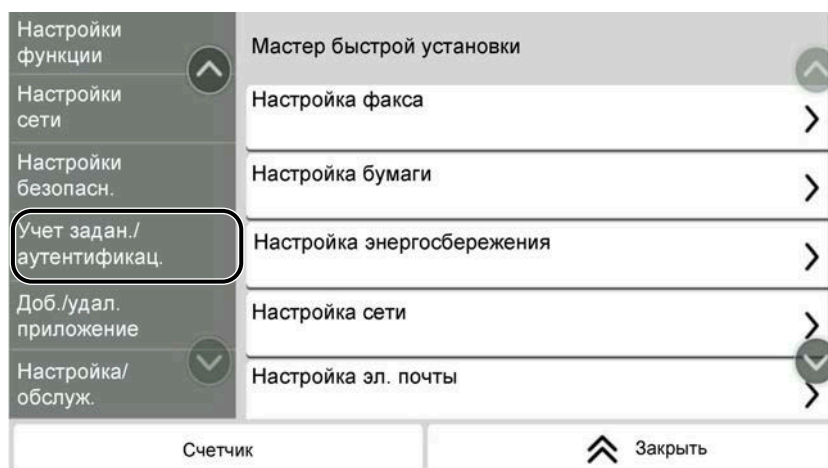

2 Выберите [Учет заданий] в разделе «Настройка учета заданий».

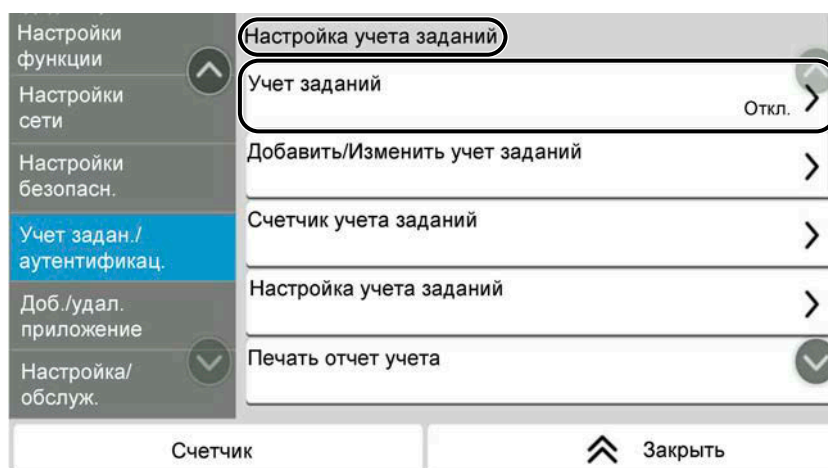

Процедура в этом руководстве

[Учет задан./аутентификац.] > «Настройка учета заданий» [Учет заданий]

Подробнее о работе с сенсорной панелью см. следующий раздел:



➔ [Использование сенсорной панели \(стр. 57\)](#)

Формат бумаги

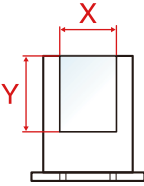

Форматы бумаги, такие как A5 и Statement, можно использовать как в горизонтальной, так и в вертикальной ориентации. Чтобы различать ориентации при использовании этих форматов, к форматам, используемым в горизонтальной ориентации, добавляется буква «R».

Установите бумагу в вертикальной ориентации

При загрузке в кассету

Установка положения (X = ширина, Y = длина)	Значок на сенсорной панели	Указанный размер в этом руководстве
		A5-R, Statement-R

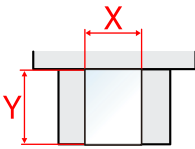
При загрузке в универсальный лоток



Установка положения (X = ширина, Y = длина)	Значок на сенсорной панели	Указанный размер в этом руководстве
		A5-R, Statement-R

Форматы бумаги, которые можно использовать, различаются в зависимости от функции и устройства подачи бумаги. Подробнее см. следующий раздел:

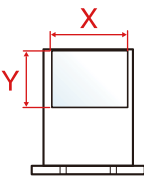

➔ [Характеристики \(стр. 789\)](#)

Установите бумагу в горизонтальной ориентации

При загрузке в кассету

Установка положения (X = ширина, Y = длина)	Значок на сенсорной панели	Указанный размер в этом руководстве
		A5, Statement

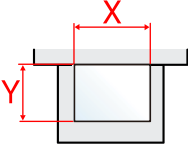
При загрузке в универсальный лоток

Установка положения (X = ширина, Y = длина)	Значок на сенсорной панели	Указанный размер в этом руководстве
		A5, Statement

Форматы бумаги, которые можно использовать, различаются в зависимости от функции и устройства подачи бумаги. Подробнее см. следующий раздел:

→ [Характеристики \(стр. 789\)](#)

Уведомление

Условные обозначения по технике безопасности в данном руководстве

Специальные предупреждающие символы в разделах настоящего руководства и на компонентах аппарата призваны обратить внимание пользователя на возможную опасность как для него самого, так и для других людей и окружающих объектов, связанную с эксплуатацией данного аппарата, а также помочь обеспечить правильную и безопасную его эксплуатацию. Символы и их описания приведены ниже.



ПРЕДУПРЕЖДЕНИЕ.

Предупреждает о возможности получения тяжелой травмы или смерти при недостаточном внимании или несоблюдении соответствующих правил.



ВНИМАНИЕ!

Предупреждает о возможности получения травмы или механического повреждения аппарата при недостаточном внимании или несоблюдении соответствующих правил.

Символы

Символ  показывает, что соответствующий раздел включает в себя предупреждения относительно безопасности. Знаки внутри символа призваны привлечь внимание пользователя.



[Общее предупреждение]



[Предупреждение о высокой температуре]

Символ  указывает, что соответствующий раздел содержит информацию о запрещенных действиях. Внутри символа приводится условное обозначение запрещенного действия.



[Предупреждение о запрещенном действии]



[Разборка запрещена]

Символ  указывает, что соответствующий раздел содержит информацию о действиях, которые должны быть выполнены. Внутри символа приводится условное обозначение обязательного действия.



[Уведомление об обязательном действии]



[Выньте вилку питания из сетевой розетки]



[Обязательно подключайте аппарат к сетевой розетке с заземлением]



ПРИМЕЧАНИЕ

Оригинал, имеющий близкое сходство с банковским билетом, может в некоторых необычных случаях копироваться неправильно, так как данный аппарат имеет специальную функцию предотвращения изготовления подделок.

эксплуатации

Аппарат предназначен для эксплуатации в следующих условиях окружающей среды:

Температура	от 10 до 32,5° C/от 50 до 90,5° F (при температуре 90,5° F (32,5° C) влажность не должна превышать 70 %).
Влажность	от 10 до 80 % (при влажности 80 % температура не должна превышать 86° F (30° C)).

При размещении аппарата избегайте его установки в следующих местах.

- Вблизи окна или в местах, где на него будут попадать прямые солнечные лучи.
- В местах, подверженных вибрации.
- В местах с резкими перепадами температуры.
- В местах, находящихся под действием прямых потоков горячего или холодного воздуха.
- Избегайте мест с плохой вентиляцией.

При копировании выделяется некоторое количество озона, но оно незначительно и не сказывается отрицательно на здоровье.

Тем не менее, при длительном использовании аппарата в помещении с плохой вентиляцией или при изготовлении очень большого количества копий может ощущаться неприятный запах.

Для обеспечения оптимальных условий окружающей среды при копировании рекомендуется хорошо проветривать помещение.

Меры предосторожности при эксплуатации

Меры предосторожности при обращении с расходными материалами



ВНИМАНИЕ

Не пытайтесь поджечь детали, содержащие тонер. Искры от пламени могут стать причиной ожогов.

Храните детали, содержащие тонер, в недоступном для детей месте.

Если тонер просыплется из деталей, его содержащих, не вдыхайте его и не проглатывайте, а также избегайте попадания в глаза и на кожу.

- Если вы вдохнули тонер, выйдите на свежий воздух и тщательно прополощите горло большим количеством воды. При появлении кашля обратитесь к врачу.
- Если вы проглотили тонер, прополощите рот водой и выпейте 1-2 чашки воды, чтобы разбавить содержимое желудка. При необходимости обратитесь к врачу.
- При попадании тонера в глаза тщательно промойте их водой. При продолжительном дискомфорте в глазах обратитесь к врачу.
- При попадании тонера на кожу помойте ее водой с мылом.

Не пытайтесь силой открыть или разрушить детали, содержащие тонер.

Другие меры предосторожности

Сдайте использованный контейнер с тонером и контейнер для отработанного тонера по месту приобретения аппарата или в службу поддержки. Переработка или утилизация использованных контейнеров с тонером и контейнеров для отработанного тонера производится в соответствии с установленными нормами.

Храните аппарат, избегая воздействия на него прямых солнечных лучей.

Храните аппарат в месте, где температура остается ниже 40 °С, избегая резких изменений температуры и влажности.

Если аппарат не будет использоваться в течение длительного периода, выньте бумагу из кассеты и универсального лотка, поместите ее обратно в оригинальную упаковку и запечатайте.

Инструкции по безопасности, связанные с отключением питания

Caution: Вилка питания является основным изолирующим устройством! Другие переключатели на оборудовании являются функциональными и не подходят для изоляции оборудования от источника питания.

Attention: Le débranchement de la fiche secteur est le seul moyen de mettre l'appareil hors tension. Les interrupteurs sur l'appareil ne sont que des interrupteurs de fonctionnement: ils ne mettent pas l'appareil hors tension.

Соответствие стандартам и требованиям

KYOCERA Document Solutions Inc. настоящим заявляет, что радиооборудование типа ECOSYS MA4000cifx, ECOSYS MA4000cix, ECOSYS MA3500cifx, ECOSYS MA3500cix соответствует требованиям Директивы 2014/53/EU.

Полный текст декларации о соответствии ЕС доступен по следующему адресу в Интернете:

<https://www.kyoceradocumentsolutions.eu/index/service/dlc.html>

Имя модуля, опция	Версия ПО	Диапазон частот, в котором работает радиооборудование:	Максимальная радиочастотная мощность, передаваемая в полосе частот, в которой работает радиооборудование:
IB-51 (опция)	2.2.6	2,4 ГГц	100 мВт
IB-37 (опция)	1.0	2,4 ГГц	100 мВт
		5 ГГц	50 мВт - 1 Вт
IB-38 (опция)	1.0	2,4 ГГц	100 мВт

Технология радиомаркеров

В некоторых странах использование технологии радиомаркеров, которая применяется в данном оборудовании для идентификации контейнера с тонером, может требовать специального разрешения, в связи с чем использование данного оборудования может быть ограничено.

Законодательные ограничения на копирование и сканирование

Может быть запрещено копирование материала, защищенного авторскими правами, без разрешения владельца тех прав.

Копирование/сканирование следующих изображений запрещено и может быть уголовно наказуемым. Это может ограничиваться не только данными изображениями. Не копируйте/сканируйте умышленно изображения, которые не предназначены для копирования/сканирования:

- бумажные деньги;
- банкноты;
- ценные бумаги;
- печати;
- паспорта;
- сертификаты.

Местные законы и предписания могут запрещать или ограничивать копирование и сканирование иного, не упомянутого выше.

Меры предосторожности при использовании беспроводной локальной сети (при наличии)

Беспроводная локальная сеть позволяет обмениваться информацией между точками беспроводного доступа вместо использования сетевого кабеля, что дает преимущество в том, что соединение WLAN может быть свободно установлено в зоне, в которой могут передаваться радиоволны.

С другой стороны, если не настроены параметры безопасности, могут возникать следующие проблемы, поскольку радиоволны могут проходить сквозь препятствия (в том числе стены) и проникать повсюду в пределах определенной области.

Тайный просмотр содержимого сообщения

Третье лицо со злым умыслом может намеренно отслеживать радиоволны и получать несанкционированный доступ к следующему содержимому сообщений.

- Личная информация, включая идентификаторы, пароли и номера кредитных карт.
- Содержимое сообщений электронной почты

Незаконное вторжение

Третье лицо со злым умыслом может получить несанкционированный доступ к личным или корпоративным сетям и совершить следующие незаконные действия.

- Извлечение личной и конфиденциальной информации (утечка информации)
- Вступление в общение под видом конкретного лица и распространение несанкционированной информации (спуфинг)
- Изменение и повторная передача перехваченных сообщений (фальсификация)
- Передача компьютерных вирусов и уничтожение данных и систем (уничтожение)

Карты беспроводной локальной сети и точки беспроводного доступа содержат встроенные механизмы безопасности для решения этих проблем и снижения вероятности возникновения таких проблем путем настройки параметров безопасности продуктов беспроводной локальной сети во время использования продукта.

Мы рекомендуем клиентам брать на себя ответственность и руководствоваться собственным суждением при настройке параметров безопасности, а также убедиться, что они полностью понимают проблемы, которые могут возникнуть при использовании продукта без настройки параметров безопасности.

Ограниченное использование этого изделия (при наличии)

- Радиоволны, излучаемые данным изделием, могут воздействовать на медицинское оборудование. При использовании этого изделия в медицинском учреждении или вблизи медицинских инструментов используйте его в соответствии с инструкциями и мерами предосторожности, предоставленными администратором учреждения, или инструкциями, указанными на медицинских инструментах.
- Радиоволны, излучаемые данным изделием, могут воздействовать на оборудование автоматического управления, включая автоматические двери и пожарную сигнализацию. При использовании данного изделия вблизи оборудования автоматического управления используйте его в соответствии с инструкциями и мерами предосторожности, указанными на оборудовании автоматического управления.
- Если данное изделие используется в устройствах, которые непосредственно связаны с обслуживанием, включая самолеты, поезда, корабли и автомобили, или оно используется в приложениях, требующих высокой надежности и безопасности для работы, и в устройствах, требующих точности, включая те, которые используются для предотвращения стихийных бедствий и преступлений, а также для различных целей безопасности, используйте это изделие с учетом плана безопасности всей системы, включая применение отказоустойчивой конструкции и конструкции с резервированием для обеспечения надежности и безопасного обслуживания всей системы. Этот продукт не предназначен для использования в приложениях, требующих высокой надежности и безопасности, включая аэрокосмические приборы, оборудование для магистральной связи, оборудование для управления ядерной энергией и медицинское оборудование; следовательно, решение о том, следует ли использовать этот продукт в этих приложениях, должно быть полностью осознанным и обоснованным.

Правовая информация и правила техники безопасности

Несанкционированное воспроизведение (копирование) всего или части данного документа запрещено (кроме исключений из закона об авторском праве).

В отношении торговых марок

- PRESCRIBE и ECOSYS являются зарегистрированными торговыми марками Kyocera Corporation.
- KPDL является торговой маркой Kyocera Corporation.
- Active Directory, Azure, Excel, Microsoft, Microsoft 365, Microsoft Edge, PowerPoint, Windows и Windows Server являются зарегистрированными торговыми марками корпорации Microsoft в США и/или других странах.
- PCL является торговой маркой Hewlett-Packard Company.
- Adobe, Acrobat, PostScript и Reader являются зарегистрированными торговыми марками Adobe Inc. в США и/или других странах.
- Ethernet является зарегистрированной торговой маркой Fuji Xerox Co., Ltd.
- IBM и IBM PC/AT являются торговыми марками International Business Machines Corporation.
- AppleTalk, Bonjour, Mac и Mac OS являются торговыми марками Apple Inc., зарегистрированными в США и других странах.
- Все шрифты европейских языков, установленные в этом аппарате, используются согласно лицензионному соглашению с Monotype Imaging Inc.
- Helvetica, Palatino и Times являются зарегистрированными торговыми марками Linotype GmbH.
- ITC Avant Garde Gothic, ITC Bookman, ITC ZapfChancery и ITC ZapfDingbats являются зарегистрированными торговыми марками International Typeface Corporation.
- ThinPrint — товарный знак Cortado AG в Германии и других странах.
- В этом аппарате установлены шрифты UFST™ MicroType® фирмы Monotype Imaging Inc.
- iPad, iPhone и iPod являются торговыми марками Apple Inc., зарегистрированными в США и других странах.
- AirPrint и логотип AirPrint являются торговыми марками Apple Inc.
- iOS является торговой маркой или зарегистрированной торговой маркой Cisco в США и других странах и используется по лицензии Apple Inc.
- Google является торговой маркой и/или зарегистрированной торговой маркой Google LLC.
- Mopria™ является зарегистрированной торговой маркой Mopria™ Alliance.
- Wi-Fi, Wi-Fi Direct и Wi-Fi Protected Setup являются торговыми марками и/или зарегистрированными торговыми марками Wi-Fi Alliance.
- RealVNC, VNC и RFB являются зарегистрированными торговыми марками RealVNC Ltd. в США и других странах.

Все остальные названия компаний и продуктов являются зарегистрированными торговыми марками или торговыми марками соответствующих компаний. Ни™, ни® не будут указаны в основном тексте.

Лицензионное соглашение с Monotype Imaging

- 1 Программное обеспечение должно подразумевать машинно-читаемые масштабируемые данные структуры с цифровым кодированием в специальном формате, подобно ПО UFST.
- 2 Вы соглашаетесь принять неэксклюзивную лицензию на использование ПО для воспроизведения и отображения плотности, стилей и версий букв, цифр, знаков и символов (отпечатков) для целей традиционного бизнеса или личных целей по адресу, указанному в регистрационной карте, которую вы возвращаете в Monotype Imaging. Согласно условиям настоящего Лицензионного соглашения, вы имеете право использовать шрифты не более чем на трех принтерах. Если вам потребуется доступ к шрифтам на дополнительных принтерах, вам нужно будет приобрести многопользовательскую лицензию у Monotype Imaging. Monotype Imaging сохраняет за собой все права собственности и иные вещные права на ПО и отпечатки и не предоставляет вам никаких прав, кроме Лицензии на использование ПО на условиях, обозначенных в настоящем Соглашении.
- 3 Для защиты прав собственности Monotype Imaging вы соглашаетесь сохранять ПО и другую собственническую информацию, связанную с отпечатками, в строгой конфиденциальности и внедрить разумные процедуры для управления доступом и использованием ПО и отпечатков.
- 4 Вы соглашаетесь не дублировать и не копировать ПО или отпечатки, кроме одной резервной копии. Вы соглашаетесь с тем, что любая такая копия должна содержать такие же уведомления о правах собственности, что и оригинал.
- 5 Лицензия будет действовать до последнего использования ПО и отпечатков (если не будет отозвана раньше). Настоящая Лицензия может быть отозвана Monotype Imaging, если вы нарушите условия Лицензии и не исправите ошибку в течение тридцати (30) дней с момента получения уведомления от Monotype Imaging. После истечения срока действия или аннулирования настоящей лицензии вы должны вернуть Monotype Imaging или уничтожить все копии Программного обеспечения и Отпечатков, а также документацию в соответствии с запросом.
- 6 Вы соглашаетесь с тем, что не будете изменять, модифицировать, демонтировать, дешифровывать, вскрывать или декомпилировать ПО.
- 7 Monotype Imaging гарантирует, что в течение девяноста (90) дней с момента поставки ПО будет работать в соответствии с опубликованными Monotype Imaging спецификациями и дискета не будет содержать материальных или сборочных дефектов. Monotype Imaging не гарантирует, что ПО не содержит никаких ошибок или недоработок.

Стороны соглашаются исключить все другие гарантии, выраженные или подразумеваемые, включая гарантии соответствия определенному назначению и ожиданиям покупателя.
- 8 Ваше эксклюзивное средство защиты прав и исключительная ответственность Monotype Imaging в связи с настоящим ПО и отпечатками заключается в ремонте или замене неисправных частей после их возвращения Monotype Imaging.

Ни при каких обстоятельствах Monotype Imaging не несет ответственности за потерю дохода, потерю данных или любой другой случайный или существенный ущерб либо любой ущерб, вызванный злоупотреблением или неверным использованием ПО и отпечатков.
- 9 Настоящее Соглашение регулируется законами штата Массачусетс, США.
- 10 Вы не можете передавать на условиях сублицензии, продавать, сдавать в аренду или другим образом передавать ПО и/или отпечатки без предварительного письменного согласия Monotype Imaging.
- 11 На использование, дублирование и раскрытие правительству накладываются ограничения, указанные в Положении о правах на технические данные и программное обеспечение FAR 252-227-7013, подраздел (b)(3)(ii) или подпараграф (c)(1)(ii). На дальнейшее использование, дублирование или раскрытие накладываются ограничения, применимые в отношении ПО с ограничением прав, как указано в FAR 52.227-19 (c)(2).
- 12 Вы подтверждаете, что прочитали настоящее Соглашение, поняли его и согласны соблюдать его сроки и условия. Ни одна из сторон не должна быть связана любыми заявлениями или представлениями, не содержащимися в настоящем Соглашении. Никакие изменения настоящего Соглашения не имеют силы без письменного согласия и подписей должным образом уполномоченных представителей каждой из сторон. Открывая упаковку с этой дискетой, вы подтверждаете свое согласие на соблюдение сроков и условий настоящего Соглашения.

OpenSSL License

Чтобы получить лицензию на программное обеспечение с открытым исходным кодом, перейдите по следующему URL-адресу и выберите «Страна» > «Название продукта» > «ОС» > «Язык», а затем обратитесь к OSS_Notice на вкладке руководства в разделе «Загрузка».

<https://kyocera.info/>

Функция управления энергосбережением

Для снижения энергопотребления в режиме ожидания устройство оснащено функцией управления питанием, которая автоматически переходит в режим «Сон» для минимизации энергопотребления по истечении определенного периода времени с момента последнего использования устройства.

→ [Режим ожидания \(стр. 92\)](#)

→ [Таймер отключения питания \(модели для Европы\) \(стр. 93\)](#)

Функция автоматического двустороннего копирования

Для данного аппарата двустороннее копирование является стандартной функцией. Например, двусторонняя печать на один лист двух односторонних оригиналов позволяет сократить расход бумаги.

→ [Двусторонняя \(стр. 367\)](#)

Печать в двустороннем режиме позволяет уменьшить расход бумаги и способствует сохранению лесных ресурсов. Использование режима двусторонней печати также приводит к уменьшению закупок бумаги и, следовательно, к снижению расходов. Рекомендуется в аппаратах, поддерживающих функцию двусторонней печати, использовать этот режим по умолчанию.

Сбережение ресурсов — бумага

В целях сохранения и рационального использования лесных ресурсов рекомендуется использовать переработанную, а также первичную бумагу, сертифицированную в соответствии с программами рационального использования природных ресурсов или снабженную общепризнанной экологической маркировкой, соответствующую стандарту EN 12281:2002* или эквивалентному стандарту качества.

Данный аппарат также поддерживает печать на бумаге плотностью 64 г/м². Использование такой бумаги, на изготовление которой расходуется меньше сырья, вносит дополнительный вклад в сохранение лесных ресурсов.

* : EN12281:2002 «Бумага для печати и офиса — требования к бумаге для получения изображений с помощью сухого тонера»

Сведения по рекомендованным типам бумаги можно получить по месту приобретения аппарата или у представителя службы поддержки.

Экологическая польза от функции управления режимом питания

Чтобы снизить энергопотребление в случае простоя, аппарат оснащен функцией управления режимом питания, которая автоматически активирует энергосберегающий режим, если аппарат не используется в течение определенного времени.

Хотя для возврата аппарата из энергосберегающего режима в режим READY потребуются незначительное время, это может существенно снизить энергопотребление. Рекомендуется для работы с аппаратом задать время активации энергосберегающего режима в качестве настройки по умолчанию.

Программа ENERGY STAR

Мы участвуем в программе ENERGY STAR®. Мы поставляем на рынок продукты, соответствующие стандартам ENERGY STAR.

ENERGY STAR — программа эффективного энергопотребления, целью которой является разработка и распространение изделий с высокими показателями энергосбережения, что способствует предотвращению глобального потепления. Приобретая изделия, отвечающие критериям ENERGY STAR, пользователи могут внести вклад в уменьшение выбросов парниковых газов при использовании изделия и сократить расходы на энергоресурсы.

2 Установка и настройка аппарата

Названия деталей (внешний вид аппарата)

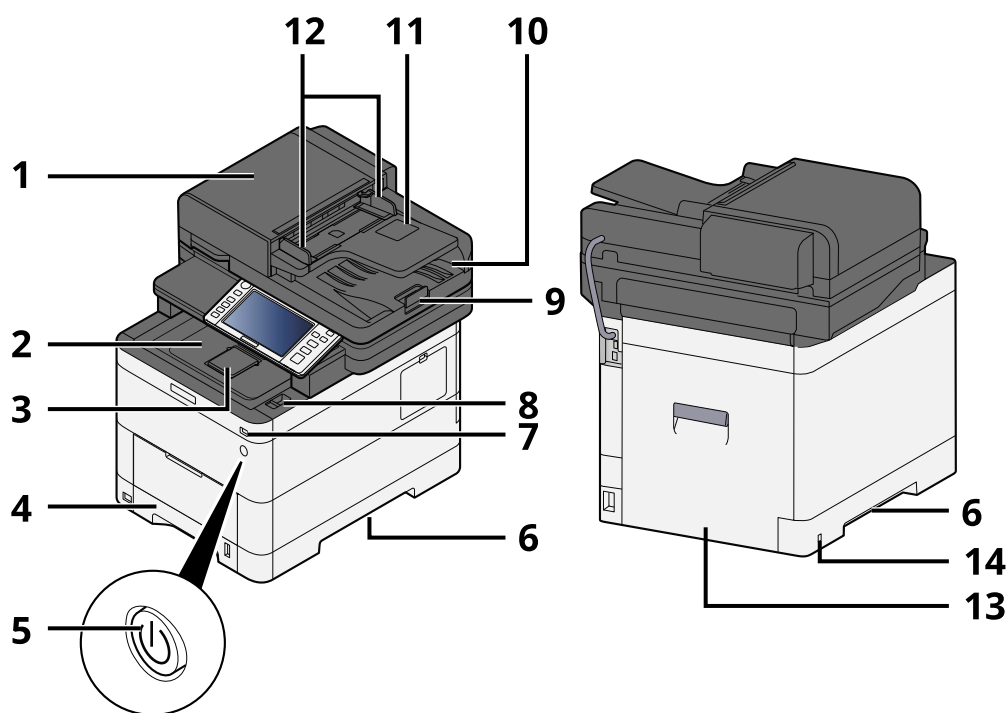

- 1 Автоподатчик оригиналов
- 2 Внутренний лоток
- 3 Eject stopper
- 4 Кассета 1
- 5 Выключатель питания
- 6 Conveying handle
- 7 Гнездо памяти USB
- 8 Рычаг открытия блока сканера
- 9 Ограничитель оригиналов
- 10 Выходной лоток оригиналов
- 11 Original tray
- 12 Направляющие ширины
- 13 Задняя крышка 1
- 14 Anti-theft slot

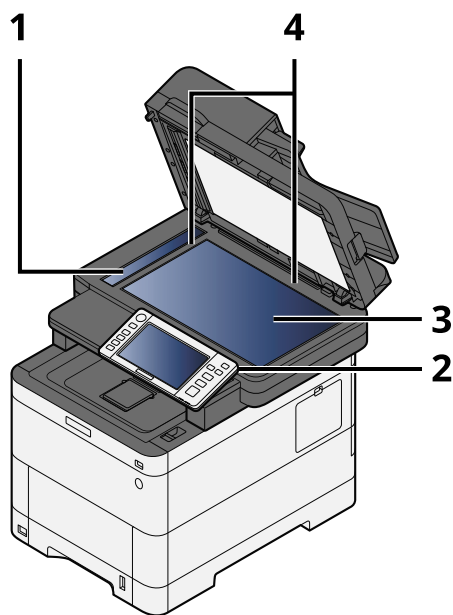

- 1 Щелевое стекло
- 2 Панель управления
- 3 Стекло оригинала
- 4 Метки размера оригинала

Названия деталей (разъемы/внутренняя часть)

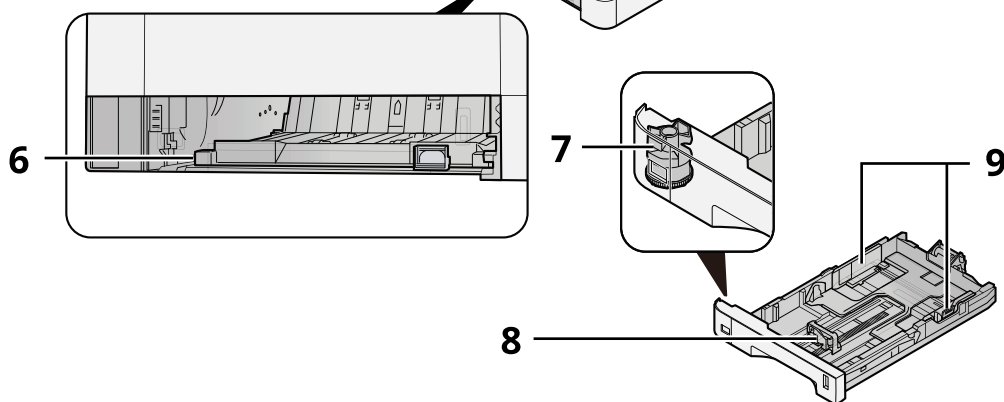
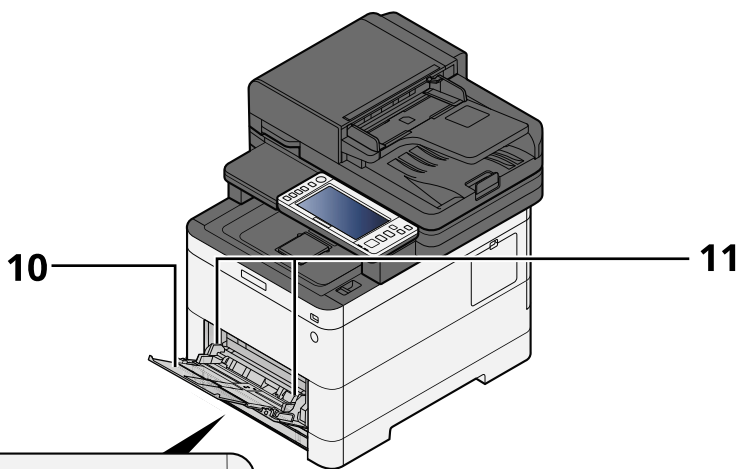
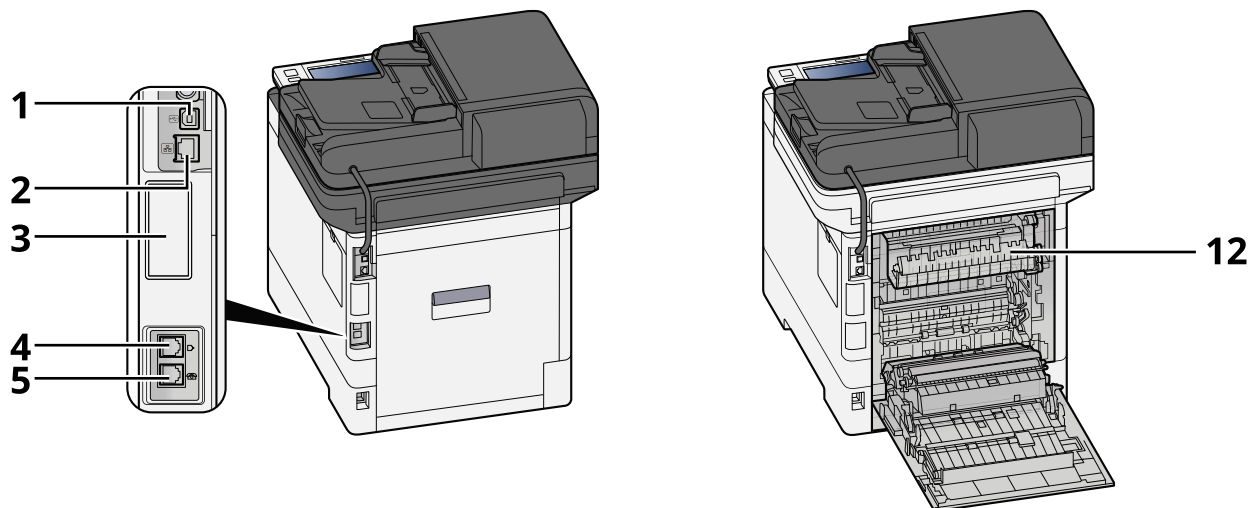

- 1 Разъем интерфейса USB
- 2 Разъем сетевого интерфейса
- 3 Optional interface slot

- 4 Разъем для подключения к телефонной линии
- 5 Разъем для подключения к телефонному аппарату
- 6 Conveying cover
- 7 Диск выбора формата
- 8 Направляющая длины бумаги
- 9 Направляющие ширины бумаги
- 10 Paper guide
- 11 Универсальный лоток
- 12 Крышка блока термофиксатора

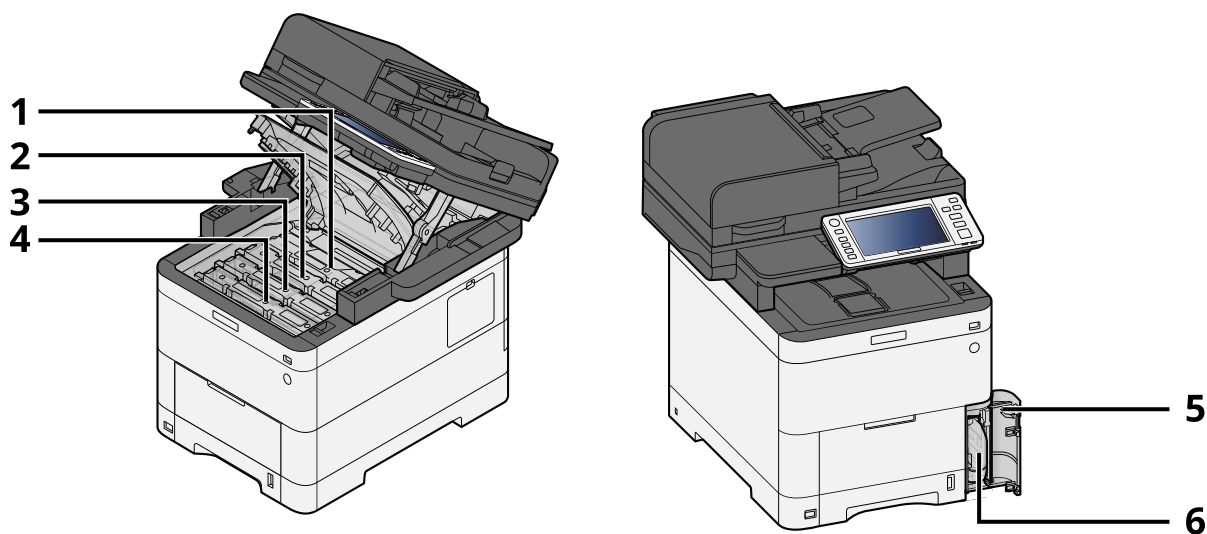

- 1 Контейнер с тонером (черный)
- 2 Контейнер с тонером (голубой)
- 3 Контейнер с тонером (пурпурный)
- 4 Контейнер с тонером (желтый)
- 5 Крышка бункера отработанного тонера
- 6 Бункер для отработанного тонера

Названия деталей (при установленном дополнительном оборудовании)

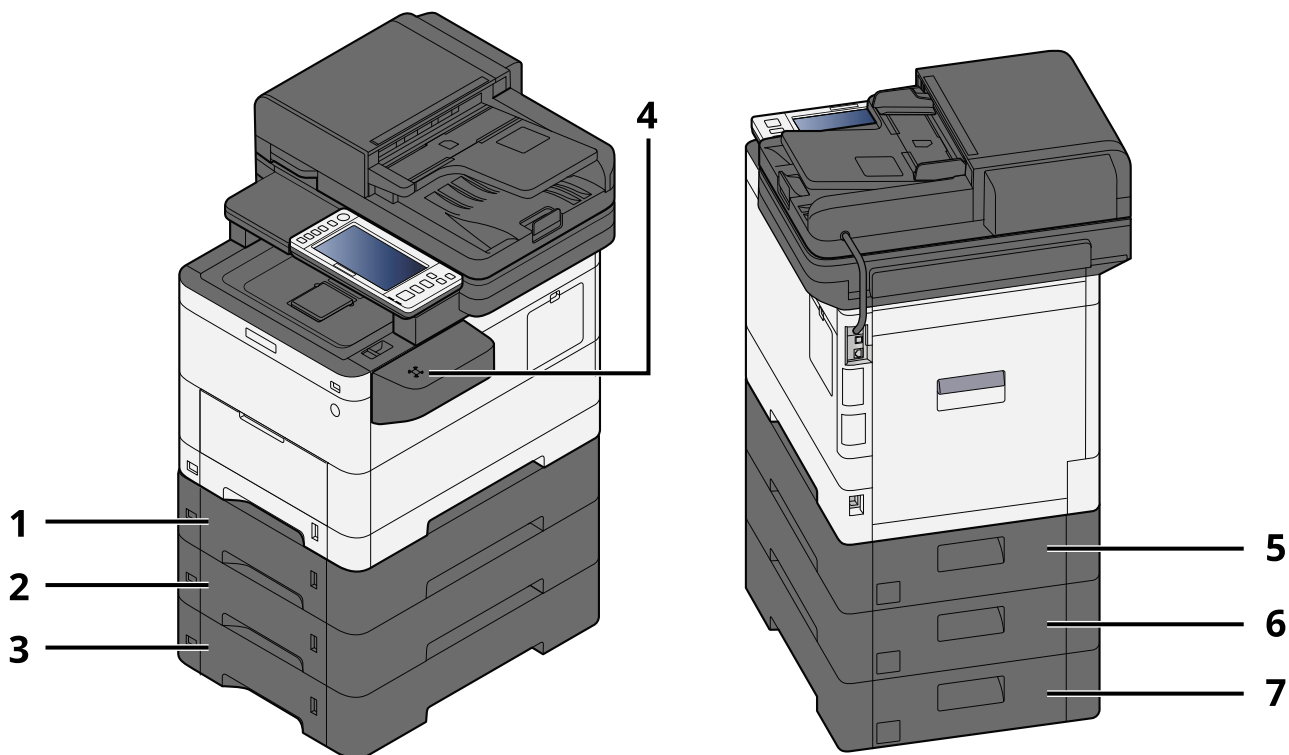

- 1 Кассета 2
- 2 Кассета 3
- 3 Кассета 4
- 4 Устройство считывания карт
- 5 Задняя крышка 2
- 6 Задняя крышка 3
- 7 Задняя крышка 4

Подробнее о дополнительных модулях см. следующий раздел:

➔ [Общие сведения о дополнительном оборудовании \(стр. 771\)](#)

Подключение аппарата и других устройств

Приготовьте кабели, требующиеся для эксплуатации аппарата и подходящие к вашей среде подключений.

Подключение аппарата к ПК через USB

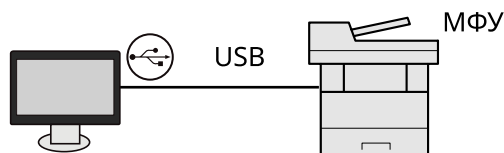

Подключение аппарата к ПК или планшету с помощью сетевого кабеля, Wi-Fi или Wi-Fi direct

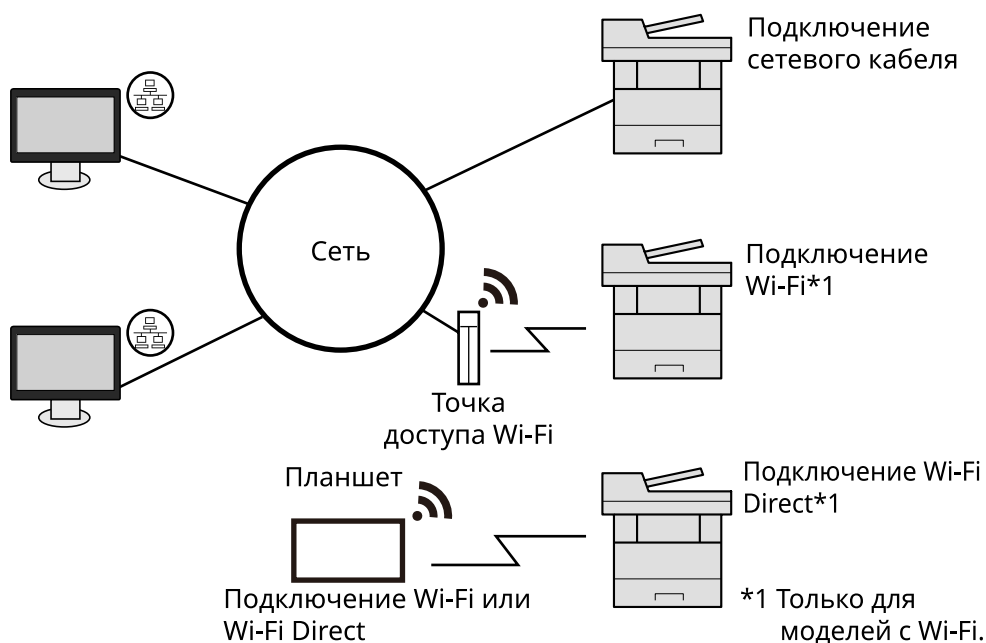

ПРИМЕЧАНИЕ

Если вы используете беспроводную локальную сеть, см. следующее.

➔ [Настройка беспроводной сети \(стр. 82\)](#)

Допустимые типы кабелей

Если для подключения аппарата используется сетевой кабель

Функция	Необходимый кабель
Принтер/сканер/сетевой факс* ²	Кабель подключения к локальной сети (10BASE-T, 100BASE-TX, 1000BASE-T)

Если для подключения аппарата используется USB-кабель

Функция	Необходимый кабель
Принтер/сканер (TWAIN/WIA)	Кабель, совместимый с интерфейсом USB 2.0 (высокоскоростной, совместимый с интерфейсом USB, макс. 5,0 м, экранированный)

* 2 Функция факса может использоваться исключительно на изделиях, оснащенных такой возможностью. Дополнительную информацию о сетевом факсе см. в следующем разделе:

➔ [Руководство по эксплуатации факса](#)

ВАЖНО

Использование кабеля, отличного от кабеля, совместимого с USB 2.0, может привести к сбою.

Подсоединение кабелей

Подсоединение кабеля LAN

ВАЖНО

Если питание включено, выключите его с помощью выключателя.

➔ [Выключение питания \(стр. 49\)](#)

1 Подключите кабель к аппарату.

- 1 Подключите кабель LAN к разъему сетевого интерфейса.

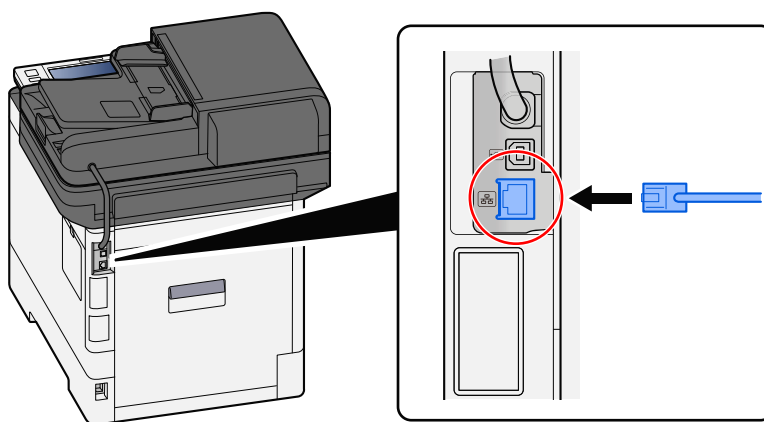

- 2 Подсоедините другой конец кабеля к концентратору.

2 Включите аппарат и выполните конфигурирование сети.

➔ [Настройка сети \(стр. 80\)](#)

Подсоединение кабеля USB

✓ ВАЖНО

Если питание включено, выключите его с помощью выключателя.

→ [Выключение питания \(стр. 49\)](#)

1 Подключите кабель к аппарату.

- 1 Подключите кабель USB к разъему интерфейса USB.

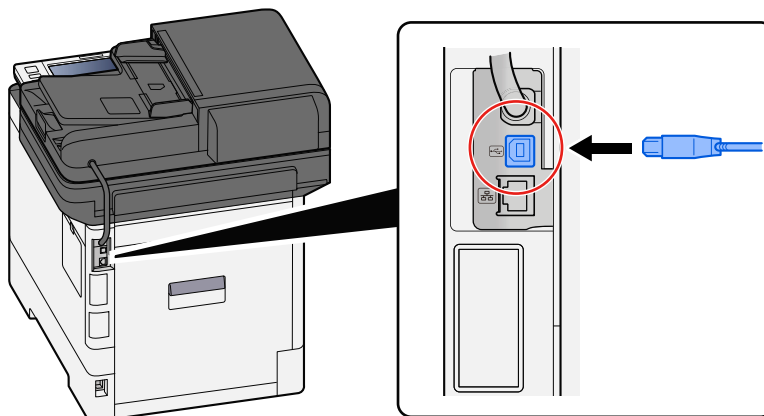

- 2 Подсоедините другой конец кабеля к ПК.

2 Включите аппарат.

Подсоединение кабеля питания

1 Подключите кабель к аппарату.

Подсоедините один конец прилагаемого кабеля питания к аппарату, а другой — к розетке.

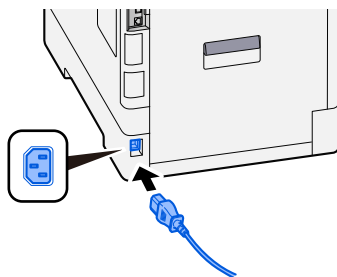

✓ ВАЖНО

Используйте только кабель питания, поставляемый с аппаратом.

Включение/выключение питания

Включение питания

- 1 Включите выключатель питания.

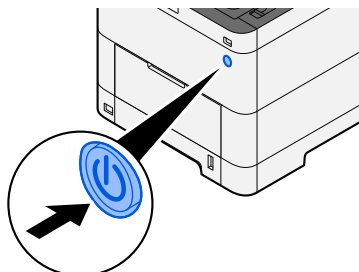

 **ВАЖНО**

Выключив аппарат с помощью выключателя питания, не включайте его сразу же после этого. Подождите как минимум 5 секунд и только потом включите питание.

Выключение питания

- 1 Выключите выключатель питания.

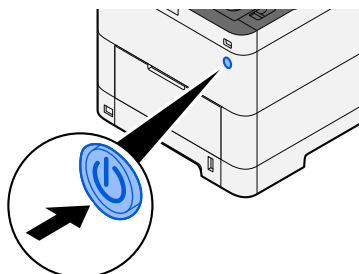

Отображается подтверждающее сообщение об отключении питания.

Отключение питания занимает около 3 минут.

 **ВНИМАНИЕ**

Если данный аппарат не будет использоваться длительное время (например, в течение ночи), выключите его с помощью сетевого выключателя питания. Если аппарат не будет использоваться значительно больший период времени (например, во время отпуска), вытяните вилку шнура питания из розетки в качестве меры предосторожности.

 **ВАЖНО**

- При использовании изделий с функцией факса обратите внимание, что в случае выключения аппарата с помощью сетевого выключателя прием и передача факсов будут невозможны.
 - Извлеките бумагу из кассет и уложите в упаковку для хранения, чтобы защитить ее от влаги.
-

Использование панели управления

Клавиши панели управления

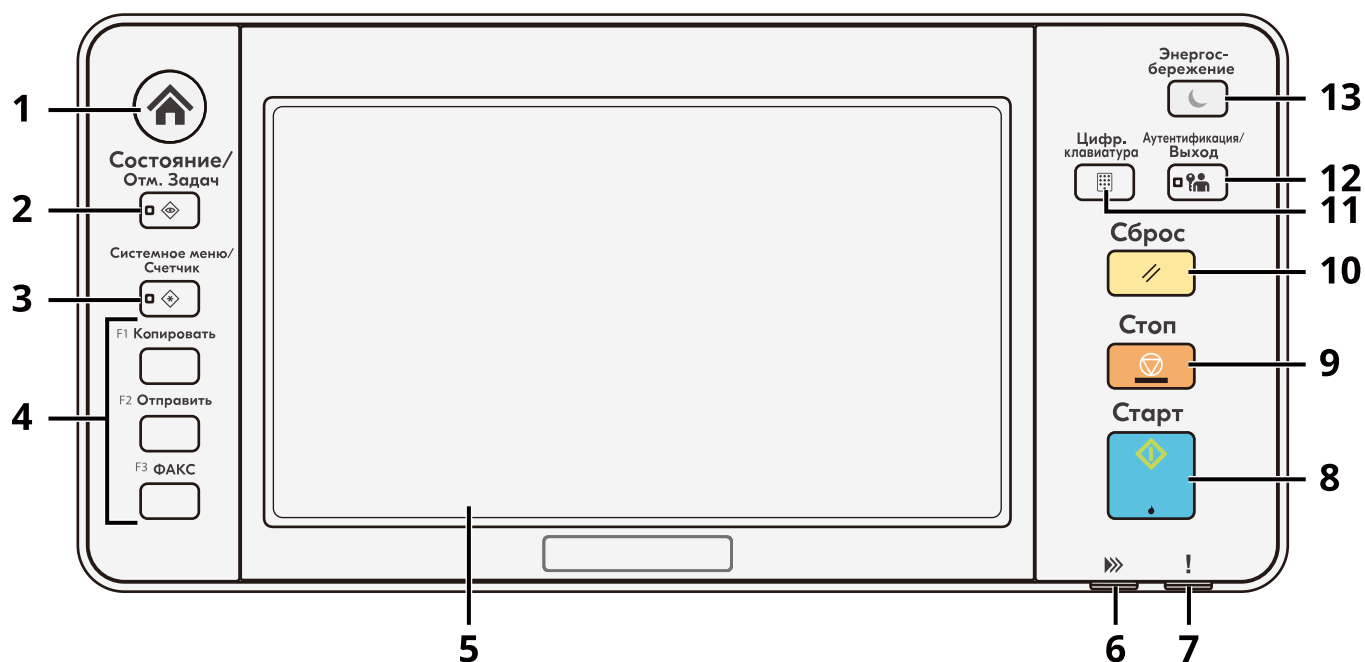

- 1 Клавиша [Главный экран]
Отображение главного экрана.
- 2 Клавиша [Состояние/Отм. Задач]
Отображение экрана состояния/отмены задания.
- 3 Клавиша [Системное меню/Счетчик]
Отображение экрана «Системное меню/Счетчик».
- 4 Функциональные клавиши
Клавиши, которым могут быть назначены различные функции и приложения, включая копирование и сканирование.
➔ [назначение функциональной клавиши \(стр. 453\)](#)
- 5 Touch Panel
Сенсорная панель. Используйте клавиши на ней для настройки различных параметров.
- 6 Индикатор [Обработка]
Мигает во время печати или передачи. Кроме того, загорается при наличии запланированного задания с использованием отложенной передачи.
- 7 Индикатор [Внимание]
светится или мигает при возникновении ошибки и остановке задания.
- 8 Клавиша [Старт]
Запуск операции копирования и сканирования, а также выполнение настройки.
- 9 Клавиша [Стоп]
Отмена или приостановка выполняемого задания печати.

10 Клавиша [Сброс]

Восстановление значений параметров по умолчанию.

11 Клавиша [Цифр.клавиатура]

Вызывает цифровую клавиатуру при вводе числа или символа.

12 Клавиша [Аутентификация/Выход]

Аутентификация при смене пользователя и завершение работы (выход из системы) каждого пользователя.

13 Клавиша [Энергос-бережение]

Перевод аппарата в спящий режим. Выход из режима ожидания, если аппарат находился в нем.

Назначение функций функциональным клавишам

Функциональные клавиши — это клавиши, которым могут быть назначены различные функции и приложения, включая копирование и сканирование. Можно назначить часто используемые функции и приложения для упрощения их отображения на экране.

Для этого аппарата предварительно назначены следующие функции; однако можно зарегистрировать альтернативные функции, переназначив эти функции. Наклейки, прилагаемые к данному аппарату, можно использовать для изменения обозначений на панели управления.

- [Функционал. клавиша 1]: Копирование
- [Функционал. клавиша 2]: Отправить
- [Функционал. клавиша 3]: Копирование смарт-карты (при использовании аппарата, совместимого с факсом, будет назначена функция факса)

1 Откройте экран.

Клавиша [Системное меню/Счетчик] > [Настройкиустройства] > [назначение функциональной клавиши]



ПРИМЕЧАНИЕ

Если появится экран аутентификации пользователя, войдите в систему с использованием учетных данных пользователя, имеющего разрешение на настройку этого параметра. Если вы не знаете имя пользователя или пароль для входа в систему, обратитесь к администратору.

2 Настройте параметры.

1 Выберите функциональную клавишу для настройки.

2 Выберите функцию для назначения.

[Нет]

Функция не назначена.

[Копировать]

Отображение экрана копирования.

➔ [Основные операции \(стр. 252\)](#)

[Отпр.]

Отображение экрана отправки.

➔ [Базовое сканирование \(отправка\) \(стр. 254\)](#)

[Факс-сервер]*1

Отображение экрана факс-сервера.

➔ [Использование факс-сервера для отправки \(отправка факс-сервером\) \(стр. 276\)](#)

[Факс]*2

Отображение экрана факса. Подробнее см. следующий раздел:

➔ [Руководство по эксплуатации факса](#)

[Пользов. ящик]*3

Отображение экрана пользовательского ящика.

➔ [Что такое пользовательский ящик? \(стр. 286\)](#)

[Поле заданий]

Отображение экрана ящика заданий.

➔ [Печать данных, сохраненных на принтере \(стр. 214\)](#)

[USB-накопитель]

Отображение экрана USB-накопителя.

➔ [Использование съемного USB-накопителя \(стр. 307\)](#)

[Ящик доп. адреса]*2

Отображение экрана ящика доп. адреса. Подробнее см. следующий раздел:

➔ **Руководство по эксплуатации факса**

[Ящик опроса]*2

Отображение экрана ящика опроса. Подробнее см. следующий раздел:

➔ **Руководство по эксплуатации факса**

[Пам.факса, ящ.пер]*2

Отображение экрана ящика приема в память факса. Подробнее см. следующий раздел:

➔ **Руководство по эксплуатации факса**

[Отправить мне (эл. почта)]*4

Отображение экрана отправки. В качестве адресата устанавливается адрес электронной почты вошедшего в систему пользователя.

➔ [Отправка документов на адрес электронной почты вошедшего в систему пользователя \(себе\) \(стр. 275\)](#)

[Send from Box (E-mail)]*3*4

Отображение экрана пользовательского ящика. В качестве адресата устанавливается адрес электронной почты вошедшего в систему пользователя.

➔ [Отправка документов на адрес электронной почты вошедшего в систему пользователя \(себе\) \(стр. 301\)](#)

Имя избранного элемента*5

Вызов зарегистрированного избранного элемента.

➔ [Вызов часто используемых функций \(избранное\) \(стр. 237\)](#)

Имя приложения*6

Отображение выбранных приложений.

➔ [Использование приложений \(стр. 245\)](#)

*1 Отображается, если установлен внешний сервер (факс-сервер).

*2 Этот элемент отображается для аппаратов с поддержкой факса.

*3 Отображается, если установлен дополнительный диск SSD.

*4 Отображается, если включено администрирование входа в систему.

*5 Отобразится зарегистрированный избранный элемент.

*6 Отобразится запущенное приложение.

Регулировка угла панели управления

Угол наклона панели управления можно регулировать.

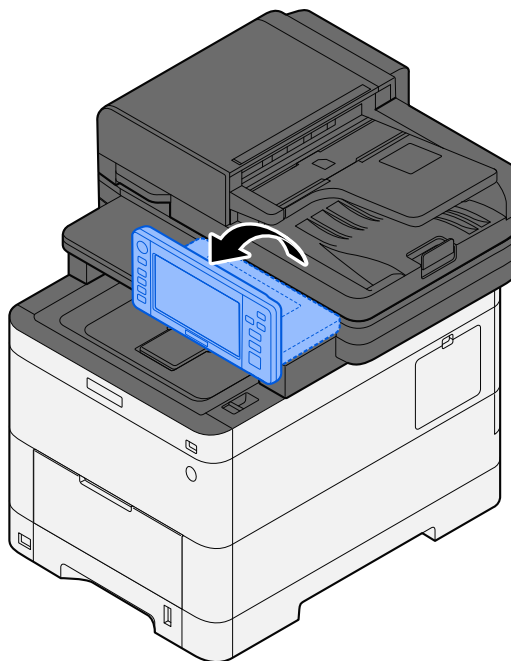

Сенсорная панель

Использование сенсорной панели

В этом разделе описаны основные операции с сенсорной панелью.

Нажатие

Эта операция используется для выбора ярлыка или клавиши. В данном руководстве операции нажатия соответствует слово «выберите». В данном документе операции нажатия соответствует слово «выберите».

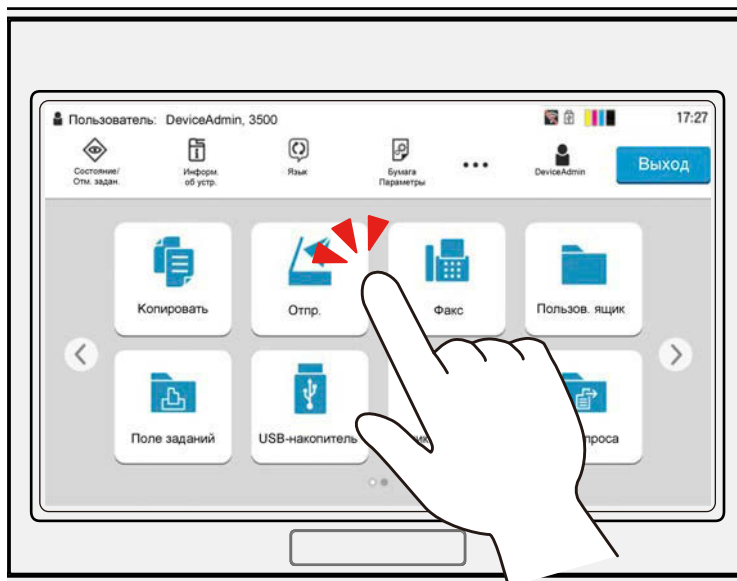

Вспомогательный экран

Касайтесь ярлыков и клавиш для отображения подробной информации о ярлыках и меню. Информация и меню отображаются на вспомогательном экране без переключения между экранами.



Прокрутка

Эта операция используется для переключения между экранами и отображения дополнительных элементов списка. Перемещайте палец в одном направлении, как будто чертите на экране.

На рисунке ниже показан пример прокрутки главного экрана. Перемещайте палец по экрану влево и вправо.

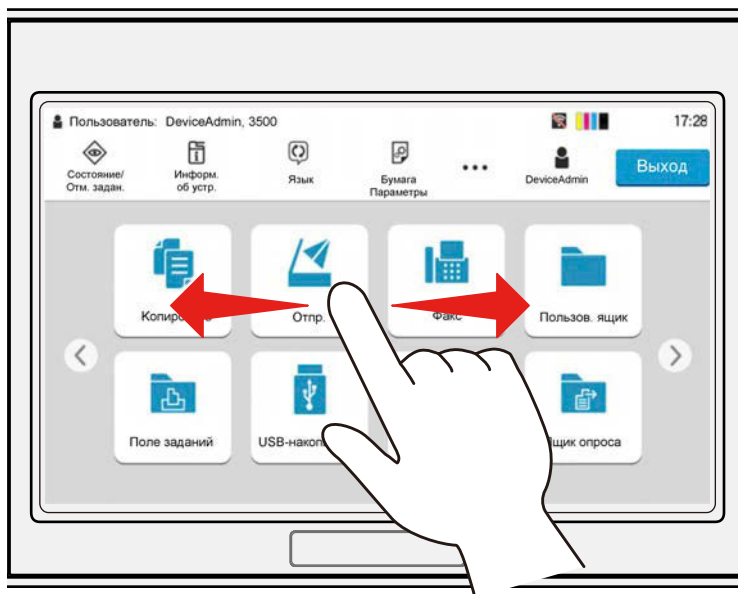

На рисунке ниже показан пример прокрутки экрана системного меню. Перемещайте палец по экрану вверх и вниз.

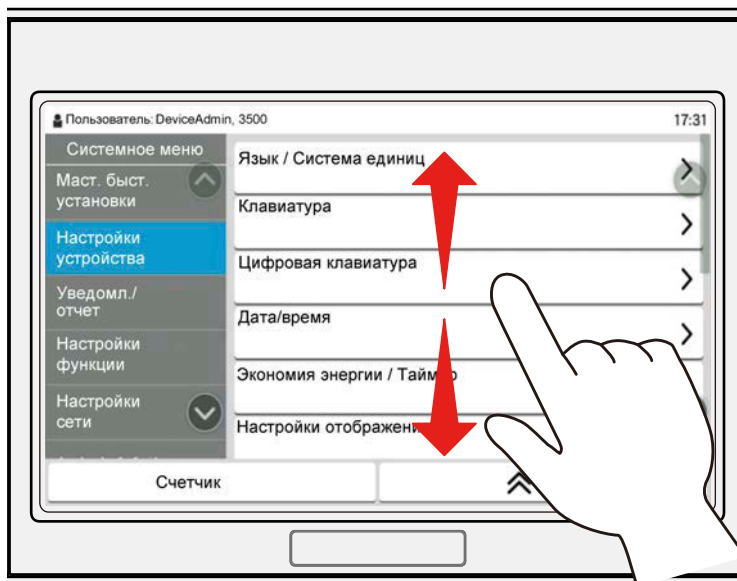

Работа с сенсорной панелью

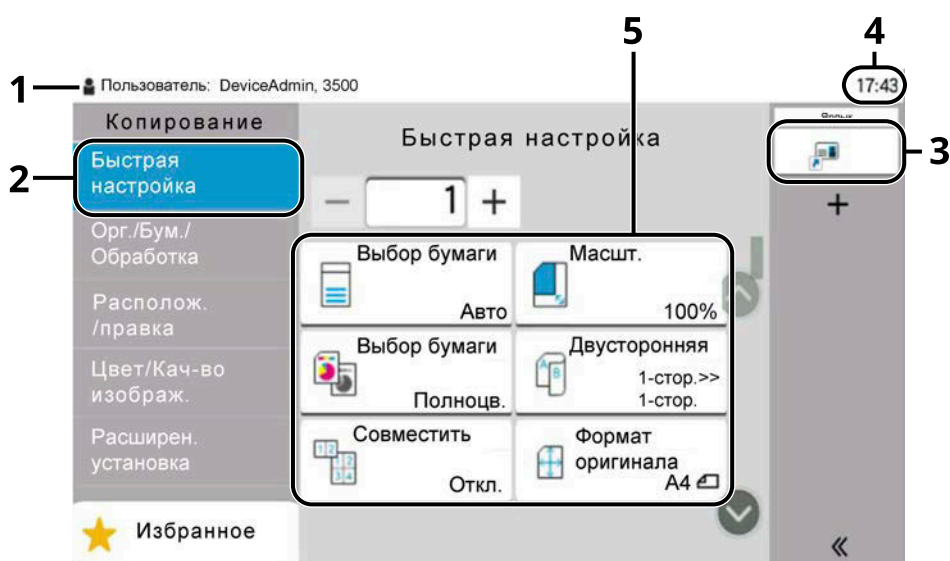

- 1 Отображается состояние оборудования, а также необходимые рабочие сообщения.
- 2 Отображается экран быстрой настройки.
- 3 Отображаются зарегистрированные ярлыки.
- 4 Отображается время.
- 5 Настройка функций копирования.

Главный экран





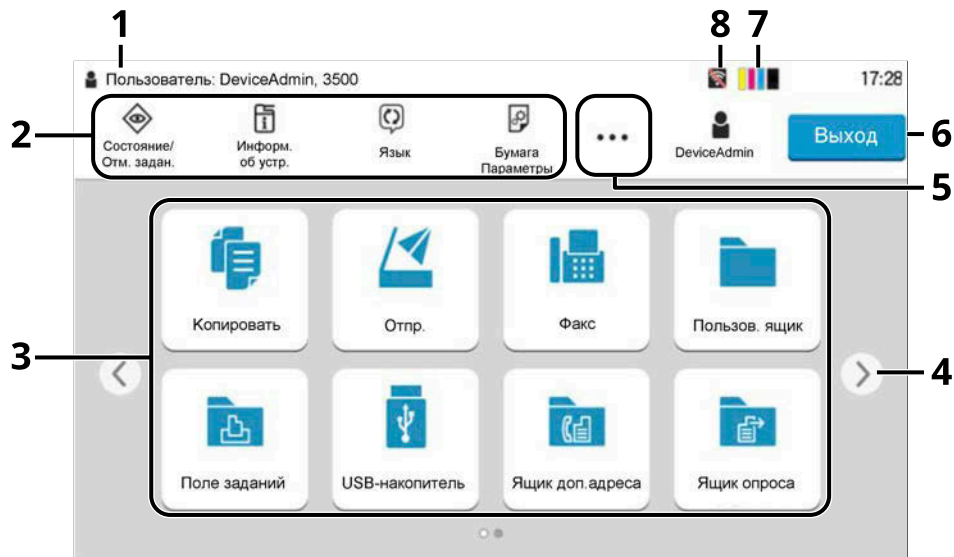



Этот экран отображается после нажатия клавиши [Главный экран] на панели управления. Нажатие на значок позволяет отобразить соответствующий экран. Вы можете изменить значки для отображения на главном экране, а также его фон.

➔ [Редактирование главного экрана \(стр. 62\)](#)



Внешний вид может отличаться от фактического экрана в зависимости от конфигурации и настроек параметров.

№	Параметр	Описание
1	Область состояния	Отображает сообщения и значки состояния для текущего состояния. Отображает имя пользователя, вошедшего в систему, когда включено администрирование учетных записей.
2	Панель задач	Отображает значки задач. В случае ошибки на значке [Состояние/Отм. задан.] отображается «!». После устранения ошибки изображение вернется в нормальное состояние.
3	Рабочий стол	Отображает значки приложений. Также отображает зарегистрированные избранные функции. Значки, которые не отображаются на первой странице, появятся при смене страницы.
4	Клавиши переключения экрана	Используйте эти кнопки для переключения между страницами рабочего стола.  ПРИМЕЧАНИЕ Также можно использовать прокрутку для переключения между дисплеями. ➔ Использование сенсорной панели (стр. 57)
5	[...]	Отображает все значки задач, включая значки, отображаемые в области панели задач во всплывающем окне.

№	Параметр	Описание
6	[Вход]/[Выход]	Вход или выход из системы, когда включено администрирование учетных записей.
7	Остаток тонера	Отображает остаток тонера. Выберите этот значок, чтобы отобразить во всплывающем окне сведения об остатке тонера.
8	Дополнительные значки состояния	Отображает значки, указывающие на состояние аппарата. Могут отображаться пять значков. Выберите эту область, чтобы отобразить информацию о значке во всплывающем окне.
	Значок состояния (Wi-Fi)	Значок  отображается при подключении Wi-Fi. Когда подключение Wi-Fi отсутствует, отображается  .
	Значок состояния (уровень безопасности: низкий)	 отображается, когда установлен [Низкий] уровень безопасности.
	Значок состояния (дистанционное управление)	 отображается при использовании дистанционного управления.
	Значок состояния (информация о безопасности)	При активации функции шифрования/перезаписи данных отображается значок информации о безопасности. Во время перезаписи данных отображается  .  отображается, если на диске SSD остались данные.  отображается, если на диске SSD нет оставшихся данных.
	Значок состояния (емкость ящика приема в памяти факса)	 отображается, когда емкость ящика приема в памяти факса составляет 10 % или меньше.
	Значок состояния (USB-накопитель)	 отображается, когда к этому аппарату подключен USB-накопитель. Коснувшись значка USB-накопителя и выбрав [Извлек. USB], вы сможете безопасно извлечь USB-накопитель.

Редактирование главного экрана

Вы можете изменить фон главного экрана, а также отображаемые значки.

1 Откройте экран.

Клавиша [Системное меню/Счетчик] > [Настройки функции] > [Главный экран]



ПРИМЕЧАНИЕ

Если появится экран аутентификации пользователя, войдите в систему с использованием учетных данных пользователя, имеющего разрешение на настройку этого параметра. Если вы не знаете имя пользователя или пароль для входа в систему, обратитесь к администратору.

2 Настройте функцию.

Можно настроить следующие параметры.

Изменить рабочий стол

Укажите функциональные значки для отображения на рабочем столе. Отображает функциональные значки, включая установленные приложения и функции, которые можно использовать, если установлены дополнительные модули.

Выберите [Добавить] для открытия экрана выбора отображаемых функций. Выберите [Фильтр], чтобы сузить список функций по приложениям и избранному. Выберите функцию для отображения и нажмите [ОК].

Выберите значок и нажмите [Назад] или [Далее], чтобы изменить положение отображения выбранного значка на рабочем столе.

Чтобы удалить значок с рабочего стола, выберите нужный значок и нажмите [Удалить].

Настроить панель задач

Укажите значки задач, которые будут отображаться на панели задач. Выберите от [Кнопка панели задач 1] до [Кнопка панели задач 4]. Выберите функцию для отображения и нажмите [ОК]. Могут отображаться четыре значка задач.



ПРИМЕЧАНИЕ

Скрытые функции можно отобразить, выбрав [...] (значок всплывающего окна) на правом конце панели задач.













Кнопки панели задач, для которых выбрано [Нет], отображаться не будут. Другие кнопки панели задач будут отображаться слева направо.

Обои

Настройте обои для главного экрана.

Значение: изображения с 1 по 8

Доступные функции для отображения на рабочем столе

Функция	Значок	Описание
Копирование* 1		Отображение экрана копирования. ➔ Основные операции (стр. 252)
Отправить*1		Отображение экрана отправки. ➔ Базовое сканирование (отправка) (стр. 254)
Факс-сервер*2		Отображение экрана отправки факс-сервера. ➔ Использование факс-сервера для отправки (отправка факс-сервером) (стр. 276)
Факс*3		Отображение экрана факса. ➔ Руководство по эксплуатации факса
Пользовательский ящик*5		Отображение экрана пользовательского ящика. ➔ Что такое пользовательский ящик? (стр. 286)
Ящик заданий*5		Отображение экрана ящика заданий. ➔ Печать данных, сохраненных на принтере (стр. 214)
USB-накопитель*1		Отображение экрана USB-накопителя. ➔ Использование съемного USB-накопителя (стр. 307)
Ящик доп. адреса*3		Отображение экрана ящика доп. адреса. ➔ Руководство по эксплуатации факса
Ящик опроса*3		Отображение экрана ящика опроса. ➔ Руководство по эксплуатации факса
Ящ. пр. в пам. факса*3		Отображение экрана ящика приема в память факса. ➔ Руководство по эксплуатации факса
Отправить мне (эл. почта)*5		Отображение экрана отправки. В качестве адресата устанавливается адрес электронной почты вошедшего в систему пользователя. ➔ Отправка документов на адрес электронной почты вошедшего в систему пользователя (себе) (стр. 275)
Отпр. мне из ящ. (эл. почта)*4*5		Отображение экрана пользовательского ящика. В качестве адресата устанавливается адрес электронной почты вошедшего в систему пользователя. ➔ Отправка документов на адрес электронной почты вошедшего в систему пользователя (себе) (стр. 301)
Избранное		Вызов зарегистрированного избранного элемента. Значок будет меняться в зависимости от функции избранного элемента. ➔ Вызов часто используемых функций (избранное) (стр. 237)
Имя приложения*6	—	Отображение выбранных приложений. ➔ Использование приложений (стр. 245)

*1 Выбирается при отгрузке с завода.

*2 Отображается, если установлен внешний сервер (факс-сервер).















*3 Этот элемент отображается для аппаратов с поддержкой факса.

*4 Отображается, если установлен дополнительный диск SSD.

*5 Отображается, если включено управление входом пользователей в систему.

*6 Отображается значок приложения.

Доступные функции для отображения на панели задач

Функция	Значок	Описание
Состояние/Отм. Задач ^{*1}		Отображение экрана состояния/отмены задания.
Информация об устройстве ^{*1}		Отображение экрана информации об устройстве. Проверьте информацию о системе и сети, а также информацию об используемых параметрах. Также можно напечатать различные отчеты и списки. ➔ Отображение информации об устройстве (стр. 66)
Язык ^{*1}		Отображает экран настройки языка в системном меню. ➔ Язык / Система единиц (стр. 433)
Настройки бумаги ^{*1}		Отображает экран настройки бумаги в системном меню. ➔ Подача бумаги (стр. 444)
Wi-Fi Direct ^{*2}		Wi-Fi Direct установлен, и появляется список информации, относящейся к аппарату, который может использовать сеть. ➔ Настройка Wi-Fi Direct (стр. 89)
Справка		Отображение экрана справки. ➔ Экран справки (стр. 75)
Св-во пользов.		Отображает экран свойств пользователя. ➔ Изменение свойств пользователя (стр. 546)
Журнал входящих факсов ^{*3}		Отображает экран журнала входящих факсов. ➔ Руководство по эксплуатации факса
Журнал исходящих факсов ^{*3}		Отображает экран журнала исходящих факсов. ➔ Руководство по эксплуатации факса
Системное меню		Отображает экран системного меню. ➔ Метод работы (стр. 425)
Счетчик		Отображение экрана счетчика. ➔ Проверка счетчика (стр. 118)
Специальные возможности/стандартный		Увеличивает текст и значки на экране. Выберите «Специальные возможности/стандартный» еще раз, чтобы вернуться к предыдущему виду. ➔ Специальные возможности (увеличение изображения) (стр. 76)
Цифровая клавиатура		Отображает цифровые клавиши на сенсорной панели.
Избранное		Отображает экран списка избранного. ➔ Вызов часто используемых функций (избранное) (стр. 237)

*1 Выбирается при отгрузке с завода.

*2 Отображается, если установлен дополнительный набор беспроводных сетевых интерфейсов.

*3 Этот элемент отображается для аппаратов с поддержкой факса.

Отображение информации об устройстве

Отображается информация об устройстве. Можно проверить состояние системы и сети, состояние расходных материалов, таких как тонер и бумага, а также состояние используемых дополнительных модулей. Также можно напечатать различные отчеты и списки.

1 Клавиша [Главный экран] > [Информ. об устр.]

2 Проверьте информацию об устройстве.

[Идент./провод. сеть]

Вы можете проверить идентификационную информацию, такую как название модели, серийный номер, имя хоста и местоположение, а также IP-адрес проводной сети.

[Wi-Fi]

Можно проверить состояние подключения Wi-Fi, например имя устройства, сетевое имя и IP-адрес.

Отображается, если установлен дополнительный набор беспроводных сетевых интерфейсов.

[Расх. мат./Сост. узла]

Вы можете проверить наличие тонера и бумаги, а также состояние аппарата.

[Факс]

Можно проверить локальный номер факса, имя локального факса, локальный идентификатор факса и другую информацию о факсе.

Этот элемент отображается только для аппаратов с поддержкой факса.

[USB/Bluetooth]

Можно проверить состояние подключения USB-накопителя и Bluetooth-клавиатуры.

[Параметр/приложение]

Вы можете проверить информацию об используемых дополнительных модулях и приложениях.

[Произв./версия]

Можно проверить версию программного обеспечения и производительность.

[Безопасность]

Вы можете проверить информацию о безопасности аппарата.

[Отчет]

Можно напечатать различные отчеты и списки.

[Сост. удал.операции]

Можно проверить статус удаленной работы.

Экран параметров дисплея

В следующей процедуре представлен пример экрана копирования

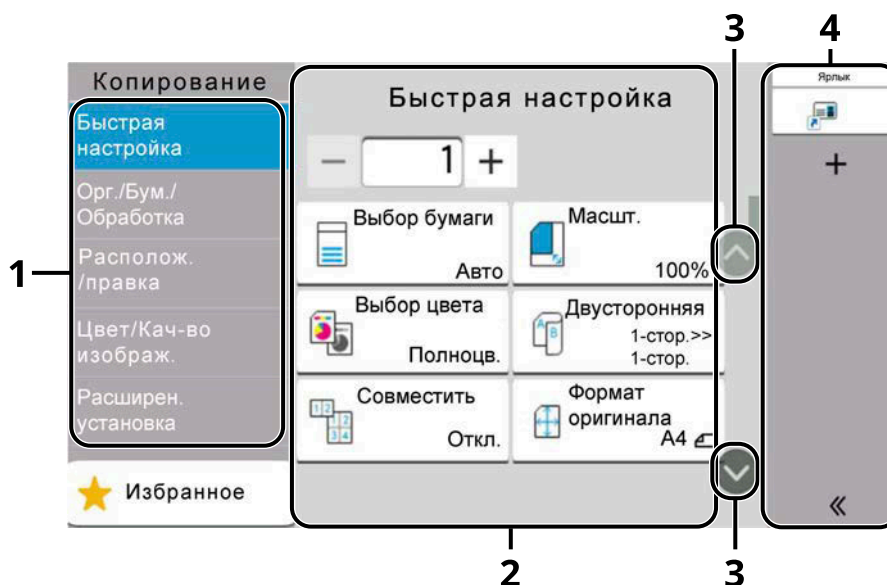

- 1 Глобальная навигация
Отображает категории функций.
- 2 Текст
Отображает различные функции копирования.
- 3 Кнопка со стрелкой
Перемещение экрана вверх и вниз.
- 4 Область правой панели
Отображает ярлыки.

Чтобы настроить параметры функций, выберите глобальную навигацию. Нажмите кнопку со стрелкой, чтобы отобразить следующие функции.



Когда для функции отображается переключатель «Вкл./Откл.», выберите его для переключения между ВКЛ. и ОТКЛ.

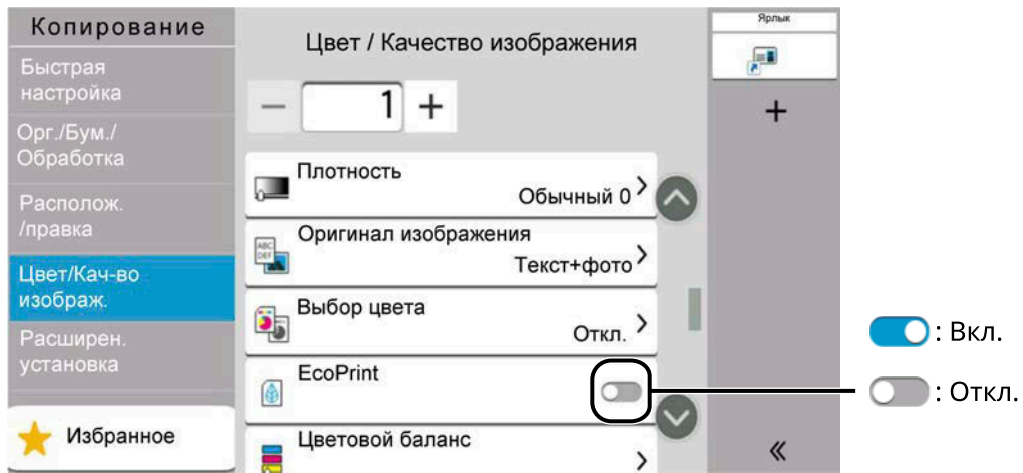

Отображение клавиш, которые не могут быть заданы

Клавиши функций, которые нельзя использовать из-за ограничений комбинации функций или отсутствия установленных дополнительных модулей, находятся в недоступном для выбора состоянии.

Обычная

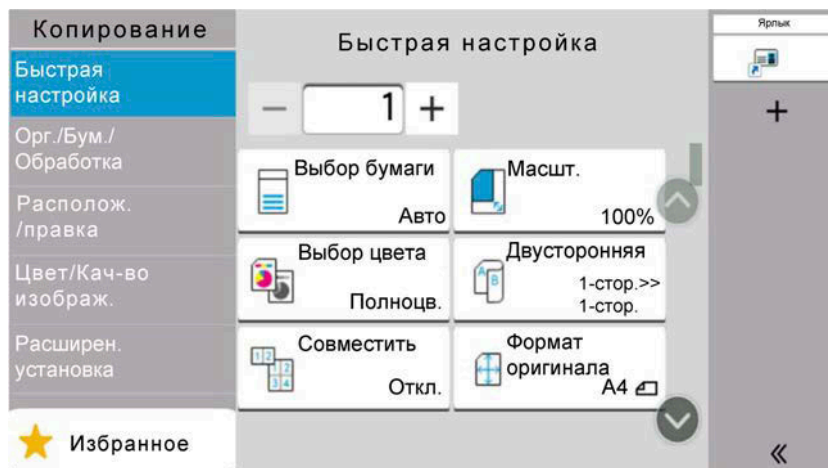

Серая

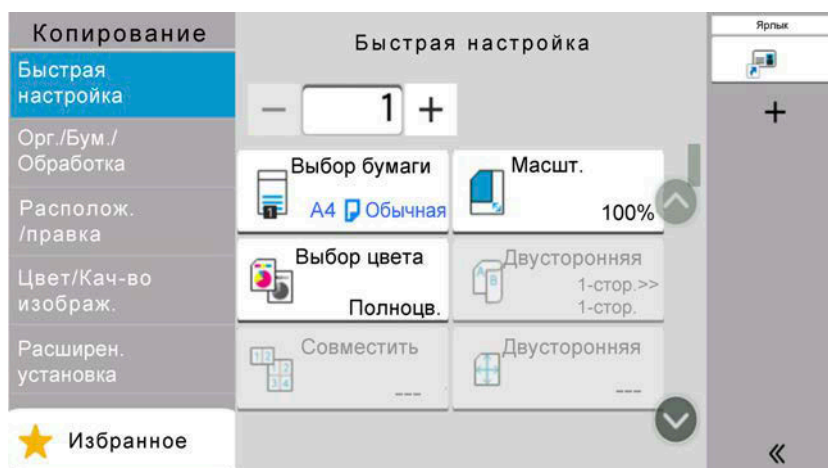

В следующих случаях клавиша отображается серым цветом и не может быть выбрана.

- Нельзя использовать в сочетании с уже выбранной функцией.
- Использование запрещено контролем пользователей.
- Для функций, которые нельзя изменить при использовании пробной копии.

Обычная

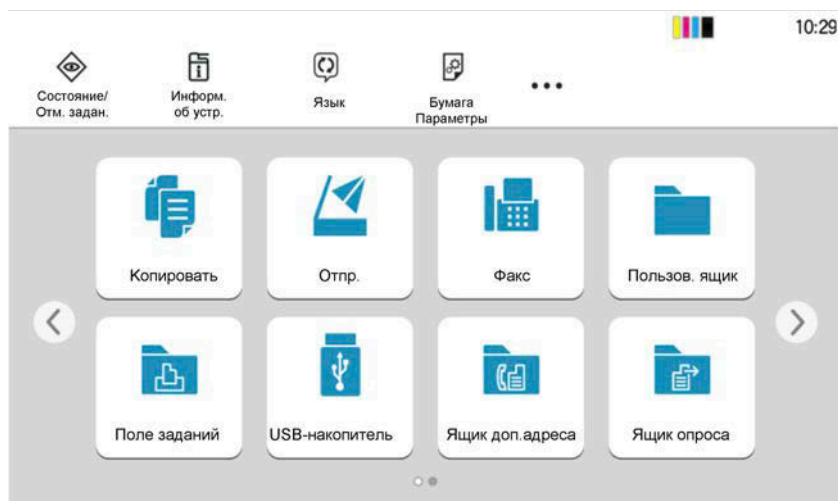

Скрытая

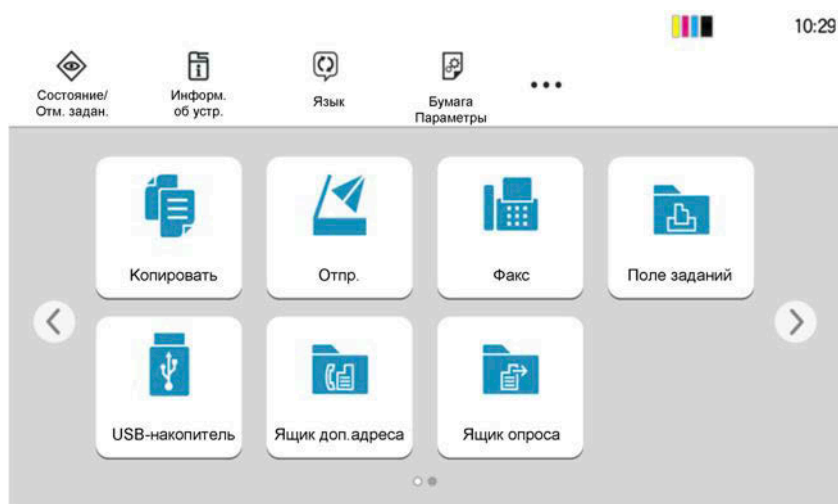

Невозможно использовать, так как не установлен дополнительный модуль.

Пример) [Пользов. ящик] не отображается, если не установлен диск SSD.

ПРИМЕЧАНИЕ

- Если клавиша, которую вы хотите использовать, выделена серым цветом, возможно, все еще действуют настройки предыдущего пользователя. В этом случае нажмите клавишу [Сброс] и повторите попытку.
- Если клавиша по-прежнему неактивна после нажатия клавиши [Сброс], возможно, вам запрещено использовать эту функцию администрированием учетных записей. Обратитесь к администратору аппарата.

Предварительный просмотр оригинала

Можно отобразить изображение предварительного просмотра отсканированного документа на панели.

ПРИМЕЧАНИЕ

Сведения о предварительном просмотре изображения, сохраненного в пользовательском ящике, см. в следующем разделе:

→ [Предварительный просмотр документов/проверка сведений о документе \(стр. 291\)](#)

Описанная здесь процедура предназначена для отправки одностороннего оригинала.

1 Откройте экран.

Клавиша [Главный экран] > [Отпр.]

2 Загрузите оригинал и введите адресат.

3 Отображение изображения для предварительного просмотра.

1 Нажмите [Просм.].

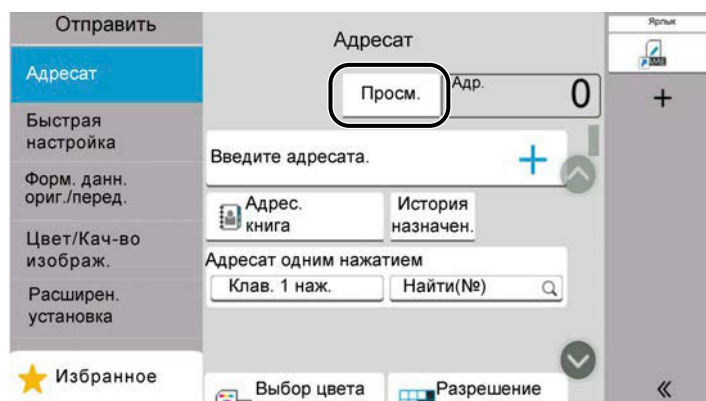

Аппарат начнет сканирование оригинала. По завершении сканирования на панели появляется изображение для предварительного просмотра.

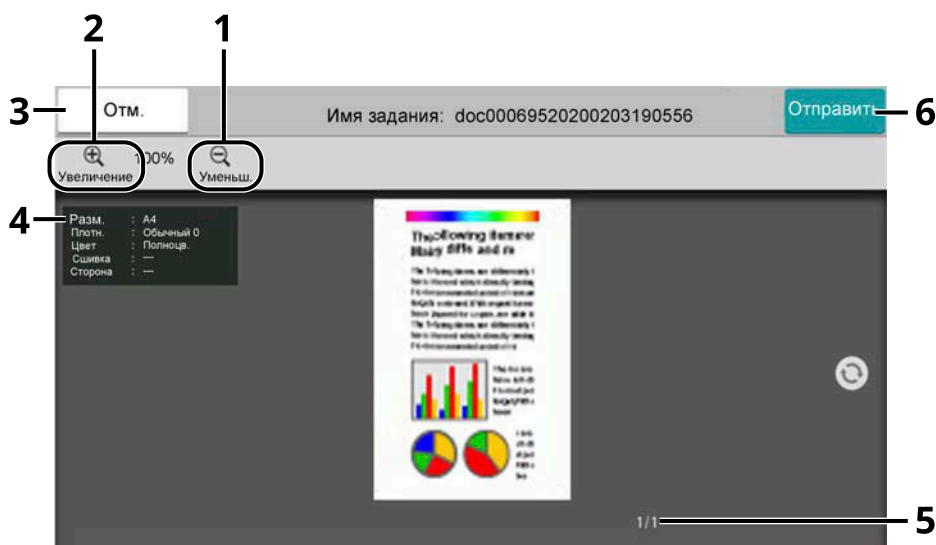

- 1 Уменьшить.
- 2 Увеличить.
- 3 Отмена задания.
- 4 Отображает информацию о данных.
- 5 Отображает текущее количество страниц и общее количество страниц.
- 6 Начало передачи.



ПРИМЕЧАНИЕ

- Чтобы изменить качество или макет, выберите [Отм.].
Измените настройки и снова выберите [Просм.], чтобы просмотреть изображение для предварительного просмотра с новыми настройками.
- В зависимости от используемой функции даже при сканировании многостраничного оригинала предварительный просмотр возможен только для первой страницы.

- 2 Если с изображением для предварительного просмотра проблем нет, выберите [Отправить].
Начинается передача.

Использование экрана предварительного просмотра

Когда отображается экран предварительного просмотра, вы можете выполнять следующие действия, перемещая палец, касающийся сенсорной панели.

Прокрутка

Если документ с несколькими страницами помещается в обработчик документов, то считывается весь документ, а затем отображается предварительный просмотр первой страницы. Проведите по экрану предварительного просмотра влево и вправо, чтобы отобразить предварительный просмотр страниц в порядке чтения.

Перетаскивание

Прикоснувшись пальцем к сенсорной панели, проведите пальцем, чтобы изменить положение отображаемого предварительного просмотра.

Сведение/разведение пальцев

Касаясь сенсорной панели двумя пальцами, увеличивайте или уменьшайте расстояние между ними, чтобы увеличивать или уменьшать изображение.

Ввод чисел

При вводе чисел на сенсорной панели появляются цифровые клавиши, если выбрать область, в которой вводится цифра.

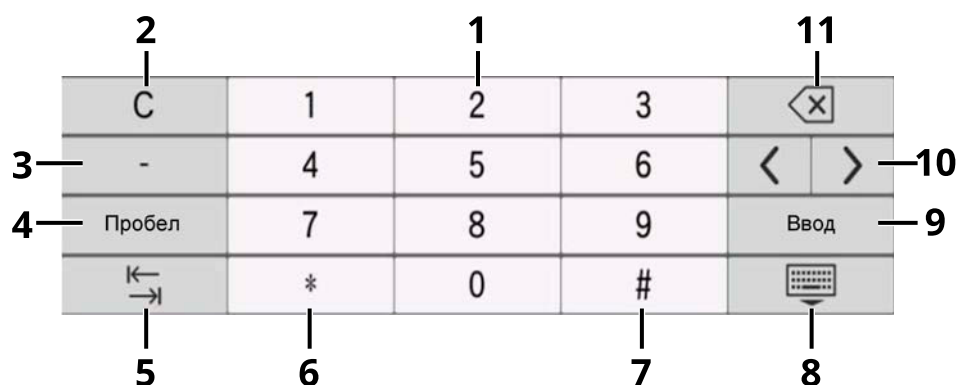

- 1 Введите числа.
- 2 Очистите введенные числа.
- 3 Вводит [-].
- 4 Вставьте пробел.
- 5 Переход к следующему полю ввода.
- 6 Когда отображается [.] : Введите десятичную точку. Вводит десятичную точку. Числа, введенные после выбора этой клавиши, будут числами после запятой.
Когда отображается [*] : Вводит [*].
- 7 Когда отображается [+/-] : Переключение между положительными и отрицательными числами.
Когда отображается [#] : Вводит [#].
- 8 Закройте цифровую клавиатуру.
- 9 Ввод цифровыми клавишами подтверждается.
- 10 Переместите курсор.
- 11 Удаление символа слева от курсора.

ПРИМЕЧАНИЕ

- В зависимости от вводимого элемента некоторые клавиши, отличные от цифровых, могут быть недоступны.
- Цифровые клавиши не отображаются на сенсорной панели, если установлена дополнительная цифровая клавиатура.

Пример: При вводе количества копий

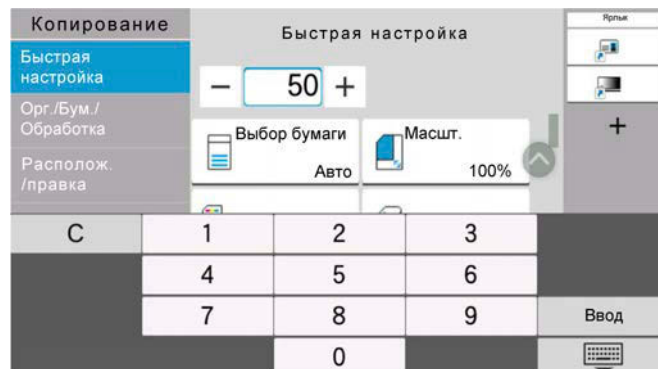

Пример: При вводе номера клавиши набора одним нажатием

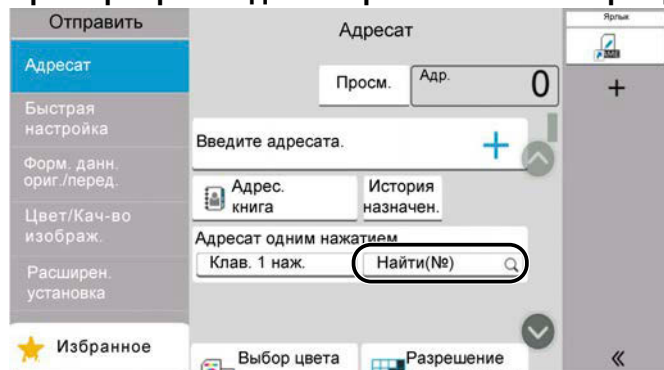

Пример: При поиске номера адреса

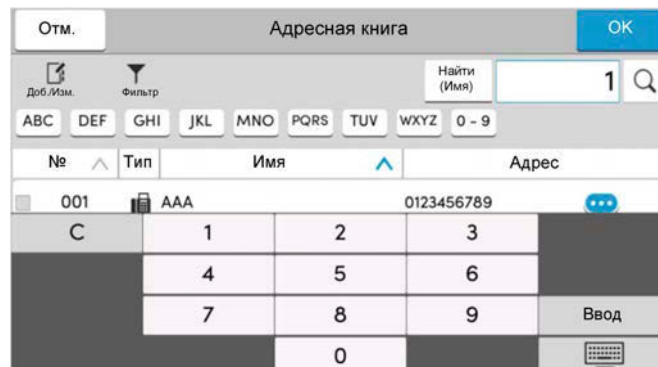
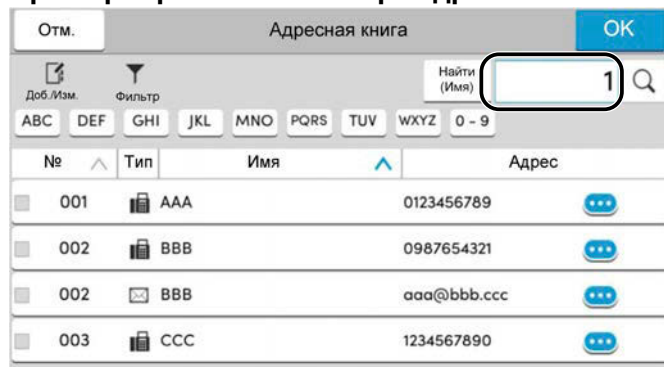

ПРИМЕЧАНИЕ

Для экранов копирования и печати можно заранее настроить отображение цифровых клавиш. Кроме того, вы можете выбрать раскладку для цифровых клавиш, которые используются в приложении.

➔ [Цифровая клавиатура \(стр. 433\)](#)

Экран справки

Если при эксплуатации аппарата возникли трудности, можно получить необходимые сведения о его работе с помощью сенсорной панели.

Выберите [Справка] на главном экране, чтобы отобразить список справки.

1 Клавиша [Главный экран] > [...] > [Справка]

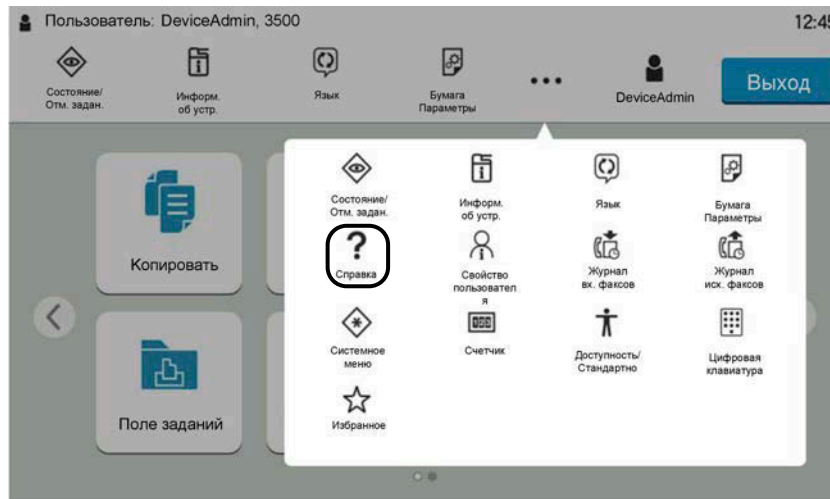

2 Выберите элементы для проверки из списка.

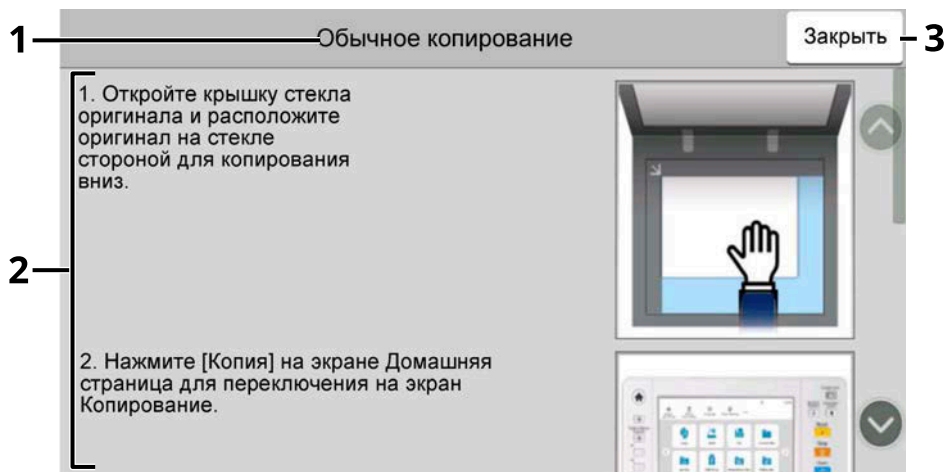

- 1 Заголовки справки
- 2 Отображает информацию о функциях и работе аппарата.
- 3 Закрывает экран справки и возвращает к исходному экрану.

Специальные возможности (увеличение изображения)

Можно увеличить текст и клавиши, отображаемые на сенсорной панели. Также можно выбирать элементы и переходить к следующему экрану с помощью цифровых клавиш.

1 Нажмите клавишу [Главный экран] > [...] > [Доступность/Стандартно].

На сенсорной панели появятся увеличенные клавиши и текст.



ПРИМЕЧАНИЕ

- Эту функцию можно использовать на главном экране и в функциях, которые были зарегистрированы с помощью быстрой настройки копирования/отправки/факса.
- Чтобы настроить какие-либо функции, которые не отображаются на экране специальных возможностей, необходимо вернуться к исходному виду. Выберите [Доступность/Стандартно] еще раз.
- Нажмите и удерживайте клавишу [Главный экран], чтобы переключиться между стандартным экраном и экраном специальных возможностей.

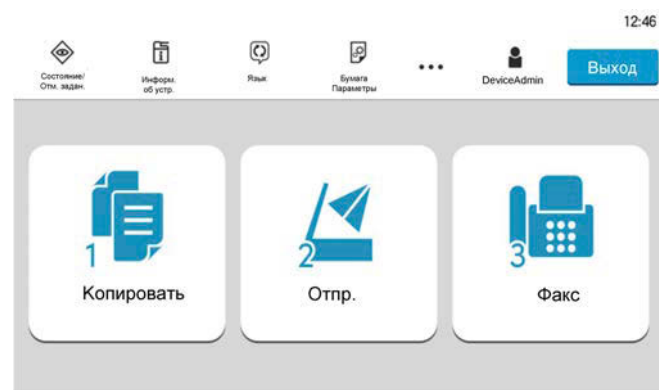
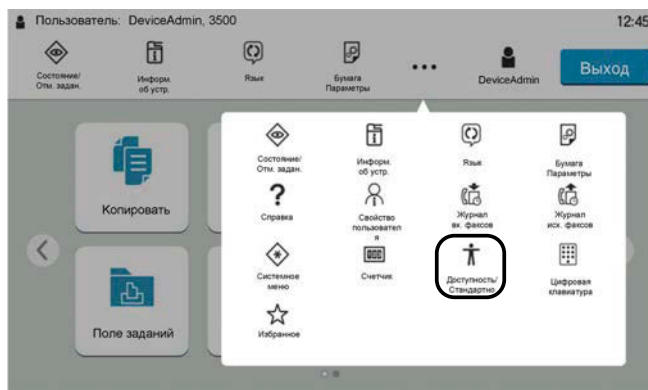

Вы также можете управлять экраном с помощью цифровой клавиши, соответствующей номеру. (Пример: Нажмите клавишу [2] на цифровой клавиатуре, чтобы отобразить экран отправки.)

Управляйте функциями в соответствии с их отображением на экране.

Вход в систему/выход из системы

Вход

1 Для входа введите имя пользователя при входе и пароль.

Если этот экран отображается во время работы, введите имя пользователя и пароль для входа в систему.

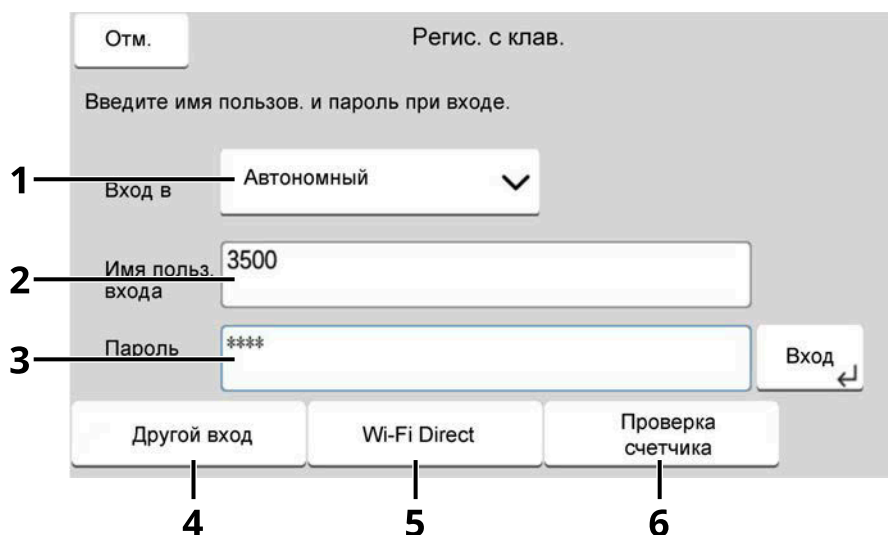

- 1 Если для метода аутентификации пользователя задано значение [Сетевая аутентификация], отображается адресат аутентификации. Выберите [Автономный] или [Сетевой] в качестве адресата аутентификации.
- 2 Введите имя пользователя для входа.



ПРИМЕЧАНИЕ

Если вы не знаете имя пользователя для входа в систему, обратитесь к администратору.

- 3 Введите пароль при входе.

➔ [Способ ввода символов \(стр. 776\)](#)



ПРИМЕЧАНИЕ

Если вы не знаете пароль для входа в систему, обратитесь к администратору.

- 4 Выберите [Простой логин], [Вход по ПИН-коду] или [Вход ID-карты] в качестве метода входа.

➔ [Проверка подлинности и учет пользователей \(реквизиты пользователя, учет заданий\) \(стр. 537\)](#)

- 5 Проверьте среду Wi-Fi Direct.

- 6 См. количество напечатанных и количество отсканированных страниц. Отображается, когда включен учет заданий.

2 Нажмите [Вход].

Простой вход

- 1 Если во время операций отображается следующий экран, выберите пользователя и войдите в систему.

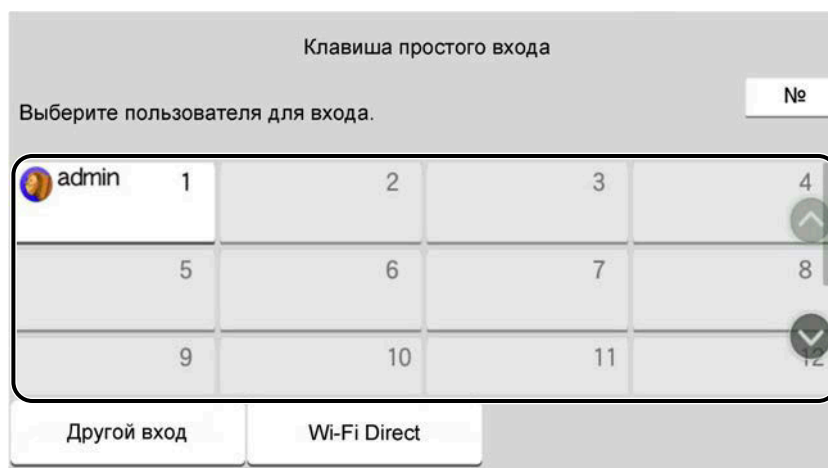

ПРИМЕЧАНИЕ

Если требуется пароль пользователя, отобразится экран ввода.

→ [Включение простого входа \(стр. 565\)](#)

Выход

- 1 Нажмите [Выход].

Возвращается экран ввода имени пользователя/пароля для входа.

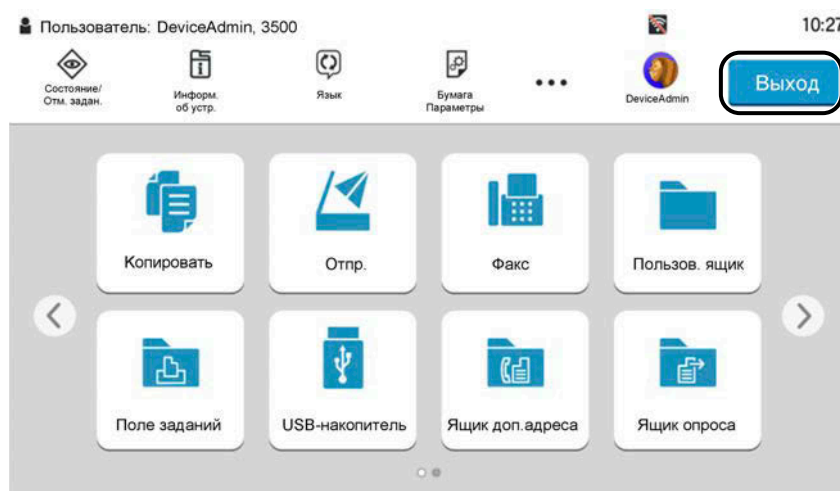



ПРИМЕЧАНИЕ

Автоматический выход пользователей из системы происходит в следующих обстоятельствах:

- при переходе аппарата в режим ожидания;
 - при включенной функции автоматического сброса панели.
-

Настройки аппарата по умолчанию

Настройки аппарата по умолчанию можно изменить в меню системы. До начала использования аппарата при необходимости задайте такие настройки как дата и время, конфигурация сети и функции энергосбережения.

ПРИМЕЧАНИЕ

Перечень настроек, которые можно задать в системном меню, см. в следующем разделе:

→ [Системное меню \(стр. 424\)](#)

Установка даты и времени

Для установки местной даты и времени выполните следующие действия. При передаче сообщения электронной почты с помощью функции передачи установленные здесь дата и время вставляются в заголовок сообщения. Установите дату, время и сдвиг часового пояса относительно гринвичского меридиана для региона, в котором используется аппарат.

ПРИМЕЧАНИЕ

- Сведения о внесении изменений после этой первоначальной настройки см. в следующем разделе:
 - [Дата/время \(стр. 434\)](#)
- Можно периодически устанавливать точное время, получая значение с сетевого сервера времени.
 - **Command Center RX User Guide**

1 Откройте экран.

Клавиша [Системное меню/Счетчик] > [Настройки устройства] > [Дата/время]

2 Настройте параметры.

Выберите и установите [Часовой пояс] > [Дата и время] > [Формат даты] в этом порядке.

[Часовой пояс]

Задайте разницу во времени по отношению к GMT. Выберите ближайшее место из списка. Если выбран регион, где применяется переход на летнее время, настройте параметры перехода на летнее время.

[Дата и время]

Задает время и дату для местности, в которой используется аппарат. Если выполняется передача по электронной почте, дата и время, установленные на аппарате, будут отображаться в заголовке.

Значение: год (с 2000 по 2035), месяц (с 1 по 12), день (с 1 по 31), час (с 0 по 23), минута (с 0 по 59), секунда (с 0 по 59)

[Формат даты]

Выберите формат отображения для года, месяца и даты. Год отображается в западной традиции счисления и записи.

Значение: [ММ/ДД/ГГГГ], [ДД/ММ/ГГГГ], [ГГГГ/ММ/ДД]

Настройка сети

Настройка проводной сети

Аппарат оборудован сетевым интерфейсом, совместимым с такими сетевыми протоколами, как TCP/IP (IPv4), TCP/IP (IPv6), NetBEUI и IPSec. Он позволяет выполнять сетевую печать в Windows, Mac, UNIX и на других платформах. Ниже приведены способы настройки:

Способ настройки	Описание
Настройка подключения с панели управления на этом аппарате	Используйте мастер быстрой настройки при настройке сети на экране в стиле мастера без индивидуальной настройки в системном меню. ➔ Настройка параметров Мастер быстрой настройки (стр. 97) Используйте настройки проводной сети или дополнительную сеть для детализированной настройки сети в системном меню. ➔ Настройки проводной сети (стр. 501) ➔ Опциональная сеть (стр. 513)
Настройка соединений на веб-странице	Для сетевого интерфейса оборудования соединение можно установить с помощью Command Center RX. Для IB-50 соединение можно установить на специальной веб-странице. ➔ Command Center RX User Guide ➔ IB-50 Руководство по эксплуатации
Установка соединения с помощью утилиты настройки IB-50	Это средство установки находится на компакт-диске IB-50. Вы можете использовать его в Windows. ➔ IB-50 Руководство по эксплуатации



ПРИМЕЧАНИЕ

Если вы хотите переключиться на сетевой интерфейс, отличный от проводного (по умолчанию) после установки дополнительного набора сетевых интерфейсов (IB-50) и набора беспроводных сетевых интерфейсов (IB-37/IB-38/IB-51), выберите нужную настройку для параметра [Осн. сеть (клиент)].

➔ [Осн. сеть \(клиент\) \(стр. 518\)](#)

Сведения о других сетевых настройках см. в следующем разделе:

➔ [Настройка сети \(стр. 492\)](#)

Настройка TCP/IP (IPv4)

ПРИМЕЧАНИЕ

Если появится экран аутентификации пользователя, войдите в систему с использованием учетных данных пользователя, имеющего разрешение на настройку этого параметра. Если вы не знаете имя пользователя или пароль для входа в систему, обратитесь к администратору.

1 Откройте экран.

Клавиша [Системное меню/Счетчик] > [Настройкисети] [Настройки проводной сети] > «Настройка TCP/IP» [Настройки IPv4]

2 Настройте параметры.

- При использовании DHCP-сервера
 - [DHCP]: Вкл.
- При настройке статического IP-адреса
 - [DHCP]: Откл.
 - [Auto-IP]: Откл.
 - [IP-адрес]: Введите адрес.
 - [Маска подсети]: Введите маску подсети в десятичном представлении (от 0 до 255).
 - [Шлюз по умол.]: Введите адрес.
- При использовании Auto-IP
 - Введите «0.0.0.0» в качестве IP-адреса.
- При настройке DNS-сервера
 - В следующих случаях задайте IP-адрес сервера DNS (система доменных имен).
 - При использовании имени хоста с настройкой [DHCP], для которой установлено «Откл.».
 - При использовании DNS-сервера, IP-адрес которого не назначается автоматически посредством DHCP.

Выберите [Использовать сервер DNS от DHCP] или [Использовать следующий сервер DNS]. Если выбрано [Использовать следующий сервер DNS], введите [DNS-сервер (основной)] и [DNS-сервер (альтернативный)].

ВАЖНО

После изменения настроек перезапустите сеть из системного меню или выключите, а затем включите аппарат.

➔ [Restart the network \(стр. 512\)](#)

ПРИМЕЧАНИЕ

Заблаговременно узнайте у администратора сети IP-адрес и используйте его при выполнении данной настройки.

Настройка беспроводной сети

Можно осуществлять печать или отправку с аппарата по беспроводной сетевой среде (беспроводной локальной сети). Для этого необходимо, чтобы на аппарате был дополнительно установлен набор беспроводных сетевых интерфейсов (IB-37, IB-38 или IB-51), а также были настроены соответствующие параметры подключения.

➔ [IB-37/IB-38 <Wireless network interface \(USB: 5GHz/2.4GHz\)> \(стр. 772\)](#)

➔ [IB-51 <Wireless network interface \(KUIO: 2.4GHz\)> \(стр. 772\)](#)

Ниже приведены способы настройки:

Способ настройки	Описание
Настройка подключения с панели управления на этом аппарате	<p>Используйте мастер быстрой настройки при настройке сети на экране в стиле мастера без индивидуальной настройки в системном меню.</p> <p>➔ Настройка параметров Мастер быстрой настройки (стр. 97)</p> <p>Используйте «Настройки Wi-Fi» или «Беспроводная сеть» для подробной настройки сети в системном меню.</p> <p>➔ Настройки Wi-Fi (стр. 494)</p> <p>➔ Беспровод. сеть (стр. 513)</p>
Настройка подключения с помощью инструмента настройки Wi-Fi	<p>Это инструмент, который можно загрузить из Центра загрузок (https://kyocera.info/). Вы можете настроить подключение в соответствии с инструкциями мастера.</p> <p>➔ Проводное подключение с помощью кабеля LAN с использованием инструмента настройки Wi-Fi (стр. 83)</p>
Настройка подключения с помощью утилиты настройки IB-51	<p>Это средство установки находится на компакт-диске IB-51. Вы можете использовать его как на Windows, так и в Mac OS.</p> <p>➔ Руководство по эксплуатации B-51</p>
Настройка соединений на веб-странице	<p>Для IB-37/IB-38 соединение может быть установлено с помощью Command Center RX.</p> <p>➔ Command Center RX User Guide</p>
	<p>Для IB-51 соединение можно установить на специальной веб-странице.</p> <p>➔ Руководство по эксплуатации B-51</p>



ПРИМЕЧАНИЕ

Если вы хотите переключиться на сетевой интерфейс, отличный от проводного (по умолчанию) после установки дополнительного набора сетевых интерфейсов (IB-50) и набора беспроводных сетевых интерфейсов (IB-37/IB-38/IB-51), выберите нужную настройку для параметра [Осн. сеть (клиент)].

➔ [Осн. сеть \(клиент\) \(стр. 518\)](#)

Проводное подключение с помощью кабеля LAN с использованием инструмента настройки Wi-Fi

Чтобы отправить настройки Wi-Fi из инструмента настройки Wi-Fi в аппарат, локально подключите компьютер или мобильное устройство к аппарату. Чтобы использовать кабель проводной локальной сети, подключенный напрямую к аппарату, компьютеру и аппарату будет назначен автоматический IP-адрес (локальный для связи). По умолчанию на аппарате используется Auto-IP.

ПРИМЕЧАНИЕ

Настройте параметры на панели управления, если ваш компьютер поддерживает WPS.

→ [Настройки Wi-Fi \(стр. 494\)](#)

→ [Беспровод. сеть \(стр. 513\)](#)

1 Соедините аппарат с компьютером.

- 1 Подключите включенный аппарат к компьютеру с помощью кабеля LAN.
- 2 Включите компьютер.
IP-адреса (локальные адреса для связи) аппарата и компьютера генерируются автоматически.

2 Запустите инструмент настройки Wi-Fi.

- 1 Запустите Web-обозреватель.
- 2 Введите «<https://kyocera.info/>» в адресную строку браузера или на адресную панель.



- 3 Введите и найдите название продукта и выберите этот продукт из списка кандидатов.

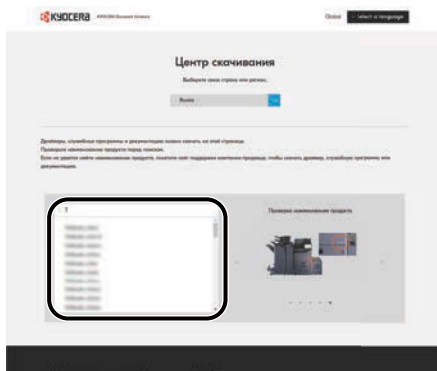

- 4 При необходимости измените выбранную операционную систему и ее языковые настройки.

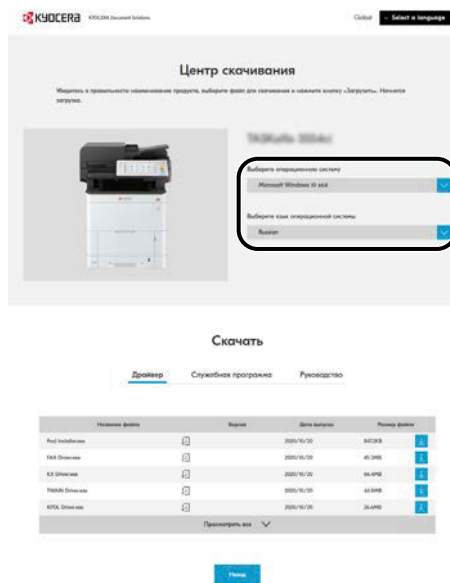

- 5 Вкладка «Утилиты» > [Wi-Fi Setup Tool]  Будет загружен инструмент настройки Wi-Fi.

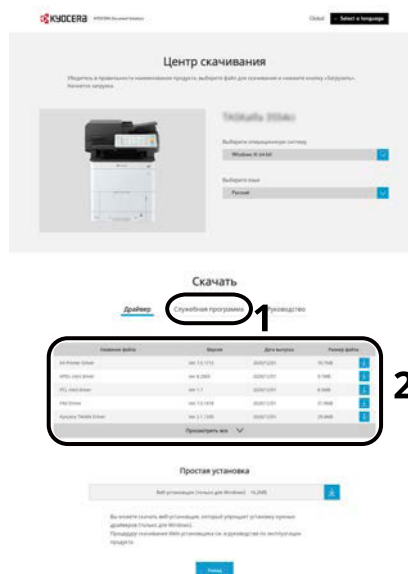

- 6 Дважды щелкните загруженный установщик для запуска.

 **ПРИМЕЧАНИЕ**

- Для установки на компьютере под управлением ОС Windows у пользователя должны быть полномочия администратора.
- Если появится окно управления учетной записью, нажмите [Да] ([Разрешить]).

3 Настройте параметры.

1 [Не использовать автоматическую конфигурацию] > [Далее] > [Далее]

2 [Использовать сетевой кабель] > [Далее] > [Далее]

3 [Легкая настройка] > [Далее]

Аппарат обнаружен.



ПРИМЕЧАНИЕ

- С помощью инструмента настройки Wi-Fi можно выполнить поиск только одного аппарата. Поиск аппарата может занять некоторое время.
- Если аппарат не обнаружен, выберите [Расширен. установка] > [Далее]. Выберите [Экспресс] или [Пользоват.] в качестве метода обнаружения устройства и укажите IP-адрес или имя хоста для поиска аппарата.

4 Выберите аппарат > [Далее]

5 Выберите [Использовать настройки устройства.] в разделе [Режим аутентификации] и введите имя пользователя и пароль администратора.

6 Настройте параметры связи > [Далее]

7 При необходимости измените настройки точки доступа > [Далее]

Сеть настроена.

Подключение к беспроводной локальной сети с помощью Wi-Fi Direct с использованием инструмента настройки Wi-Fi

Чтобы отправить настройки Wi-Fi из инструмента настройки Wi-Fi в аппарат, локально подключите компьютер или мобильное устройство к аппарату.

Чтобы использовать Wi-Fi Direct, убедитесь, что Wi-Fi Direct включен (для параметра Wi-Fi Direct установлено значение ВКЛ.). Перезапустите сеть с панели управления, прежде чем ваш компьютер будет подключен к аппарату с помощью Wi-Fi Direct.

ПРИМЕЧАНИЕ

Настройте параметры на панели управления, если ваш компьютер поддерживает WPS.

→ [Настройки Wi-Fi \(стр. 494\)](#)

→ [Беспровод. сеть \(стр. 513\)](#)

1 Откройте экран.

Клавиша [Системное меню/Счетчик] > [Настройка сети] > «Настройки сети» [Настройка Wi-Fi Direct]

2 Настройте параметры.

[Wi-Fi Direct]: Вкл. > [Закрыть]

3 Перезапускает сеть.

Клавиша [Системное меню/Счетчик] > [Настройка сети] > «Настройки сети» [Перезапуск сети] > [Перезапуск]

4 Подключите компьютер или мобильное устройство к аппарату.

→ [Настройка Wi-Fi Direct \(стр. 89\)](#)

5 Запустите инструмент настройки Wi-Fi.

1 Запустите Web-обозреватель.

2 Введите «<https://kyocera.info/>» в адресную строку браузера или на адресную панель.



- 3 Введите и найдите название продукта и выберите этот продукт из списка кандидатов.

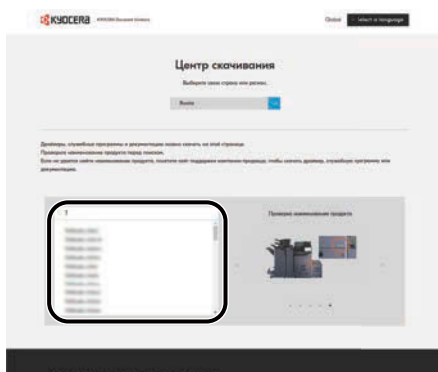

- 4 При необходимости измените выбранную операционную систему и ее языковые настройки.

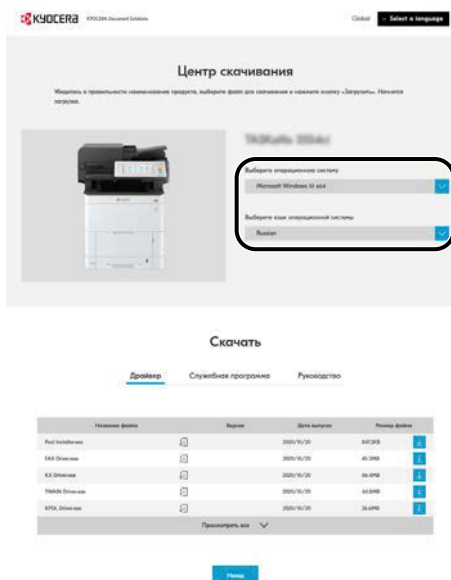

- 5 Вкладка «Утилиты» > [Wi-Fi Setup Tool] 

Будет загружен инструмент настройки Wi-Fi.



6 Дважды щелкните загруженный установщик для запуска.

ПРИМЕЧАНИЕ

- Для установки на компьютере под управлением ОС Windows у пользователя должны быть полномочия администратора.
- Если появится окно управления учетной записью, нажмите [Да] ([Разрешить]).

6 Настройте параметры.

1 [Не использовать автоматическую конфигурацию] > [Далее] > [Далее]

2 [Wi-Fi Direct] > [Далее] > [Далее]

3 [Расширен. установка] > [Далее]

Выберите [Экспресс] или [Пользоват.] как метод обнаружения устройства. В качестве метода обнаружения можно указать IP-адрес или имя хоста.

4 Выберите аппарат > [Далее]

5 Выберите [Использовать настройки устройства.] для [Режим аутентификации] и введите имя пользователя и пароль администратора.

6 Настройте параметры связи > [Далее]

7 При необходимости измените настройки точки доступа > [Далее]
Сеть настроена.

Настройка Wi-Fi Direct

Если на аппарате установлен дополнительный набор беспроводных сетевых интерфейсов (IB-37/IB-38) настроены параметры подключения, можно выполнять печать из среды Wi-Fi Direct. Ниже приведены способы настройки:

- Настройка подключения с панели управления на этом аппарате
- Настройка соединения с помощью кнопки

Подключение к компьютерам или мобильным устройствам, поддерживающим Wi-Fi Direct

1 Откройте экран.

Клавиша [Системное меню/Счетчик] > [Настройка сети] > «Настройки сети» [Настройки Wi-Fi Direct]

2 Настройте параметры.

«Wi-Fi Direct»: Вкл. > [OK]

3 Перезапускает сеть.

Клавиша [Системное меню/Счетчик] > [Настройка сети] > «Настройки сети» [Перезапуск сети] > [Перезапуск]

4 Укажите имя аппарата с компьютера или мобильного устройства.

Если на панели управления аппарата появится подтверждающее сообщение, выберите [Да].
Сеть между аппаратом и компьютером или мобильным устройством настроена.

Подключение к компьютерам или мобильным устройствам **Неподдерживаемый Wi-Fi Direct**

Здесь мы поясняем процедуры подключения к мобильным устройствам iOS.

1 Откройте экран.

Клавиша [Системное меню/Счетчик] > [Настройки сети] > «Настройки сети» [Настройки Wi-Fi Direct]

2 Настройте параметры.

«Wi-Fi Direct»: Вкл. > [OK]

3 Перезапускает сеть.

Клавиша [Системное меню/Счетчик] > [Настройки сети] > «Настройки сети» [Перезапуск сети] > [Перезапуск]

4 Клавиша [Главный экран] > [Информ. об устр.] > [Wi-Fi Direct/Wi-Fi]

5 Запишите имя сети (SSID), IP-адрес и пароль «Wi-Fi Direct».

6 Настройте мобильное устройство.

1 [Параметры] > [Wi-Fi]

2 Выберите из списка имя сети (SSID), появившееся на шаге 5.

3 Введите пароль, указанный на шаге 5 > [Подключ.]

Сеть между аппаратом и компьютером или мобильным устройством настроена.

Настройка соединения с помощью кнопки

Если ваш компьютер или мобильное устройство не поддерживает Wi-Fi Direct, но поддерживает WPS, вы можете настроить сеть с помощью кнопки.

1 Откройте экран.

Клавиша [Системное меню/Счетчик] > [Настройки сети] > «Настройки сети» [Настройки Wi-Fi Direct]

2 Настройте параметры.

«Wi-Fi Direct»: Вкл. > [Заккрыть]

3 Перезапускает сеть.

Клавиша [Системное меню/Счетчик] > [Настройки сети] > «Настройки сети» [Перезапуск сети] > [Перезапуск]

4 Клавиша [Главный экран] > [Информ. об устр.] > [Wi-Fi Direct/Wi-Fi]

5 Нажмите кнопку на компьютере или мобильном устройстве и выберите «Wi-Fi Direct» [Нажм. кнопку Настройки] > [ОК] на экране панели управления.

Сеть между аппаратом и компьютером или мобильным устройством настроена.



ВАЖНО

Вы можете одновременно подключаться к 10 мобильным устройствам, используя настройку Wi-Fi Direct. Когда устройства, поддерживающие Wi-Fi Direct, подключены, но вы хотите подключить другое устройство, отключите уже подключенные устройства от сети. Ниже приведены способы отключения:

- Отключите сеть от компьютера или мобильных устройств.
 - Отключение всех устройств от сети на панели управления
Нажмите клавишу [Главный экран] > [Информ. об устр.] > [Wi-Fi Direct/Wi-Fi] > «Wi-Fi Direct» [Устройство] > [Отключить] > [Отключить].
 - Настройка времени автоматического отключения из системного меню
➔ [Настройки Wi-Fi Direct \(стр. 493\)](#)
 - Настройка времени автоматического отключения из Command Center RX
➔ [Command Center RX User Guide](#)
-

Функция экономии энергии

Если с момента последнего использования прошло определенное время, аппарат автоматически переходит в спящий режим для минимизации энергопотребления.

Режим ожидания

Чтобы перейти в спящий режим, нажмите клавишу [Спящий режим]. Сенсорная панель и все индикаторы на панели управления (за исключением индикатора «Энергосбережение») погаснут для экономии максимального количества энергии. Такое состояние называют режимом ожидания.



Если в режиме ожидания будут получены данные печати, аппарат автоматически включится и начнется печать.

При получении факсимильных данных во время нахождения модели с поддержкой факса в спящем режиме аппарат автоматически «просыпается» и начинает печатать.

Кроме того, аппарат выходит из спящего режима при выполнении следующих операций:

- Нажмите любую клавишу на панели управления.
- Коснитесь сенсорной панели.
- Загрузите оригиналы в автоподатчик оригиналов.
- Откройте автоподатчик оригиналов.

Время выхода из спящего режима указано ниже.

Не более 6,0 секунд

Имейте в виду, что условия окружающей среды, такие как вентиляция, могут привести к замедленной реакции аппарата.

Автоматическое ожидание

При автоматическом режиме ожидания аппарат переходит в режим ожидания после заданного времени нахождения в состоянии простоя.

Период времени, по истечении которого осуществляется переход в режим ожидания, задается следующим образом.

- 1 мин. (настройка по умолчанию)

Сведения об изменении заранее заданного времени перехода в режим ожидания см. в следующем разделе:

➔ [Настройка параметров Мастер быстрой настройки \(стр. 97\)](#)

Правила сна (модели для Европы)

Можно настроить переход в режим ожидания для каждой функции. При переходе аппарата в режим ожидания он не сможет распознавать смарт-карты.

Для получения дополнительной информации о настройках правил сна см. следующий раздел:

➔ [Дата/время \(стр. 434\)](#)

Уровень выхода из режима энергосбережения

Этот аппарат может снижать энергопотребление при выходе из режима энергосбережения. Можно выбрать уровень выхода из режима энергосбережения [Полное возобновление], [Обычное возобновление] или [Экон. возобновление]. Заводская настройка по умолчанию: [Обычное возобновление].

Для получения дополнительной информации о настройках режима энергосбережения см. следующий раздел:

➔ [Настройка параметров Мастер быстрой настройки \(стр. 97\)](#)

➔ [Уровень энергосбережения \(стр. 437\)](#)

Настройки недельного таймера

Настройте аппарат на автоматический переход в спящий режим и пробуждение в определенное время для каждого дня.

Для получения дополнительной информации о настройках недельного таймера см. следующий раздел:

➔ [Настройка параметров Мастер быстрой настройки \(стр. 97\)](#)

➔ [Настройки нед. таймера \(стр. 435\)](#)

Таймер отключения питания (модели для Европы)

Если аппарат, находящийся в режиме ожидания, не используется, выполняется автоматическое выключение питания. Таймер отключения питания используется для установки времени до отключения питания.

Заводская настройка времени до отключения питания: 3 дня

➔ [Дата/время \(стр. 434\)](#)

Мастер быстрой настройки

Следующие параметры можно настроить на экране в стиле мастера.

Настройка факса

Настройка основных параметров факса. Этот элемент отображается только для аппаратов с поддержкой факса.

➔ [Руководство по эксплуатации факса](#)

Параметры	Содержание
Режим набора номера/приема	Тип набора Режим приема
Информация о локальном факсе	Имя локального факса Номер локального факса Идентификатор локального факса ТТІ
Громкость	Громкость динамика факса Громкость дисплея факса Завершение задания
Звонки	Звонки (обычный) Звонки (TAD) Звонки (факс/тел)
Источник/вывод бумаги	Настройки источника бумаги
Повторный набор	Число повторов
Показать сообщение об отключении питания	Показать сообщение об отключении питания

Настройка бумаги

Настройка бумаги, используемой для печати.

Параметры	Содержание
Кассета	Формат бумаги (с кассеты 1 по кассету 4) Тип бумаги (с кассеты 1 по кассету 4)
Универсальный лоток	Формат бумаги Тип бумаги

Настройка экономии энергии

Настройка спящего режима и режима низкого энергопотребления.

Параметры	Содержание
Спящий режим	Таймер режима ожидания Правила сна

Параметры	Содержание
Режим выхода	Уровень выхода из режима энергосбережения
Недельный таймер	Настройки недельного таймера Расписание *1 Повторить попытку *1 Число повторов *1 Интервал повтора *1

*1 Этот элемент появляется, когда для параметра [Настройки нед. таймера] установлено значение [Вкл.].

Настройка сети

Настройка параметров сети.

Параметры	Содержание
Сеть	Выбор сети *1 Wi-Fi *2 DHCP *3 IP-адрес *4 Маска подсети *4 Шлюз по умолчанию *4

*1 Эта функция доступна, если установлен дополнительный набор беспроводных сетевых интерфейсов (IB-37/IB-38).

*2 Данная функция отображается, если для параметра «Выбор сети» установлено значение [Wi-Fi].

*3 Данная функция отображается, если для параметра «Выбор сети» установлено значение [Провод. сеть].

*4 Эта функция не отображается, если для DHCP установлено значение [Вкл.].

Настройка электронной почты

Задайте имя SMTP-сервера и адрес отправителя, чтобы разрешить отправку почты.

Параметры	Содержание
Электронная почта	SMTP (передача электронной почты) Имя сервера SMTP *1 Номер порта SMTP *1 Адрес отправителя *1

*1 Данная функция отображается, если для параметра «SMTP (передача электронной почты)» установлено значение [Вкл.].

Настройка безопасности

Укажите уровень безопасности с помощью быстрой настройки безопасности.

Настройка уведомлений

Установите, будет ли на панели отображаться уведомление о приближении времени замены расходных материалов.

Настройка параметров Мастер быстрой настройки

ПРИМЕЧАНИЕ

Если появится экран аутентификации пользователя, войдите в систему с использованием учетных данных пользователя, имеющего разрешение на настройку этого параметра. Если вы не знаете имя пользователя или пароль для входа в систему, обратитесь к администратору.

1 Откройте экран.

Клавиша [Системное меню/Счетчик] > [Маст. быст.установки]

2 Выберите функцию.

3 Настройте параметры.

Запустите мастер. Следуйте инструкциям на экране по настройке параметров.

ПРИМЕЧАНИЕ

Если у вас возникнут трудности с настройкой параметров, обратитесь к следующему разделу:

➔ [Экран справки \(стр. 75\)](#)

[Конец]

Выйдите из мастера. Будут применены настройки, выполненные к этому моменту.

[<< Назад]

Возврат к предыдущему элементу.

[Пропуск >>]

Переход к следующему элементу без установки текущего элемента.

[Далее >]

Переход к следующему экрану.

[< Наз.]

Возврат к предыдущему экрану.

[Готово]

Зарегистрируйте настройки и выйдите из мастера.

Установка программного обеспечения

Чтобы использовать функцию принтера, соединение TWAIN/WIA или функцию сетевого факса, загрузите и установите необходимое программное обеспечение из Центра загрузки (<https://kyocera.info/>).

Опубликованное программное обеспечение (Windows)

Программное обеспечение	Описание	Рекомендуемое программное обеспечение
KX DRIVER	Данный драйвер позволяет печатать на аппарате файлы с компьютера. Один драйвер поддерживает несколько языков описания страниц (PCL XL, KPDL и др.). Данный драйвер принтера позволяет использовать функциональные возможности аппарата с максимальной эффективностью. Рекомендуется использовать этот драйвер для создания файлов PDF.	○
KPDL mini-driver/PCL minidriver	Это Microsoft MiniDriver с поддержкой PCL и KPDL. Имеются некоторые ограничения на функциональные возможности аппарата и дополнительные функции, которые могут использоваться с данным драйвером.	—
FAX Driver	Позволяет передавать документы, созданные в программном приложении на компьютере, по факсу с помощью аппарата.	—
TWAIN Driver	Данный драйвер дает возможность выполнять на аппарате сканирование с использованием приложения, совместимого с TWAIN.	○
WIA Driver	WIA (Windows Imaging Acquisition) — функция Windows, дающая возможность двустороннего обмена данными между устройством для работы с изображениями, например сканером, и программным приложением для обработки изображений. Изображение может быть получено с помощью приложения, совместимого с WIA, что удобно, если на компьютере не установлено приложение, совместимое с TWAIN.	—
KYOCERA Net Viewer	Утилита, позволяющая осуществлять контроль аппарата в сети.	—
Status Monitor 5	Указанная утилита контролирует состояние принтера и обеспечивает функцию текущей отчетности.	○
File Management Utility	Это позволяет отправлять и сохранять отсканированный документ в указанную сетевую папку.	—
KYOCERA Net Direct Print	Позволяет печатать файл PDF без запуска программы Adobe Acrobat/Reader.	—
FONTS	Экранные шрифты, позволяющие использовать встроенные шрифты аппарата в программном приложении.	○

Программное обеспечение	Описание	Рекомендуемое программное обеспечение
Quick Network Setup Tool	Инструмент для настройки сетевых параметров (проводной локальной сети) аппарата.	—
Wi-Fi Setup Tool	Инструмент для настройки параметров беспроводной сети (беспроводной локальной сети) аппарата.	—
Scan to Folder Setup Tool for SMB	Инструмент для создания общих папок на вашем ПК, установки созданных общих папок в качестве папок назначения на этом компьютере и т. п.	—

**ПРИМЕЧАНИЕ**

- Для установки на компьютере под управлением ОС Windows у пользователя должны быть полномочия администратора.
- Функция факса может использоваться исключительно на изделиях, оснащенных такой функцией.

Установка программного обеспечения в Windows

Загрузка и установка с сайта

Загрузите и установите программное обеспечение с нашего сайта.

1 Загрузите программное обеспечение с сайта.

- 1 Запустите Web-обозреватель.
- 2 Введите «<https://kyocera.info/>» в адресную строку браузера или на адресную панель.



- 3 Введите и найдите название продукта и выберите этот продукт из списка кандидатов.

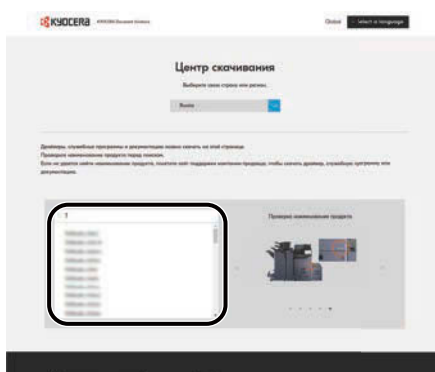

- 4 При необходимости измените выбранную операционную систему и ее языковые настройки.

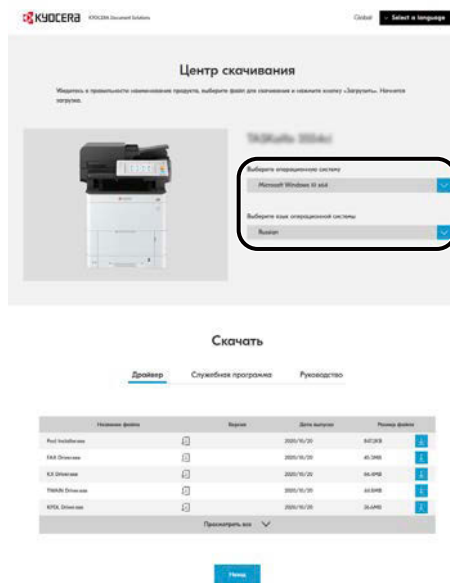

- 5 Вкладка «Драйвер» или «Утилита» >  программного обеспечения, которое требуется загрузить. Будет загружен установщик выбранного программного обеспечения.

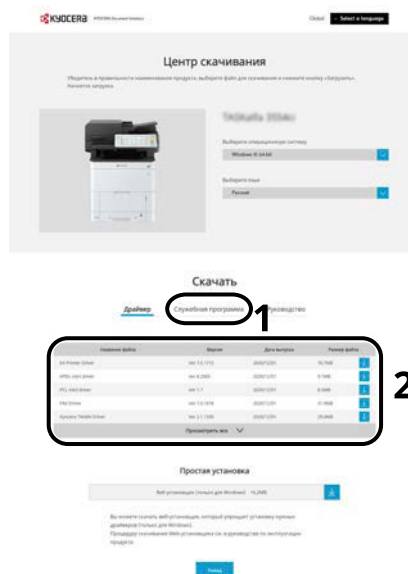

2 Дважды щелкните загруженный установщик для запуска.

Следуйте инструкциям на экране по установке программного обеспечения.



ПРИМЕЧАНИЕ

- Для установки на компьютере под управлением ОС Windows у пользователя должны быть полномочия администратора.
- Если появится окно управления учетной записью, нажмите [Да] ([Разрешить]).

Использование веб-установщика

Установите программное обеспечение с помощью веб-установщика, загруженного с нашего веб-сайта.

1 Загрузите программное обеспечение с сайта.

- 1 Запустите Web-обозреватель.
- 2 Введите «<https://kyocera.info/>» в адресную строку браузера или на адресную панель.



- 3 Введите и найдите название продукта и выберите этот продукт из списка кандидатов.

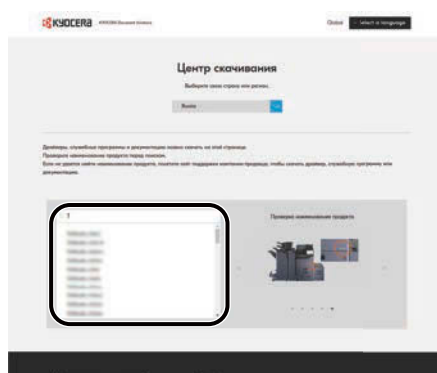

- 4 При необходимости измените выбранную операционную систему и ее языковые настройки.

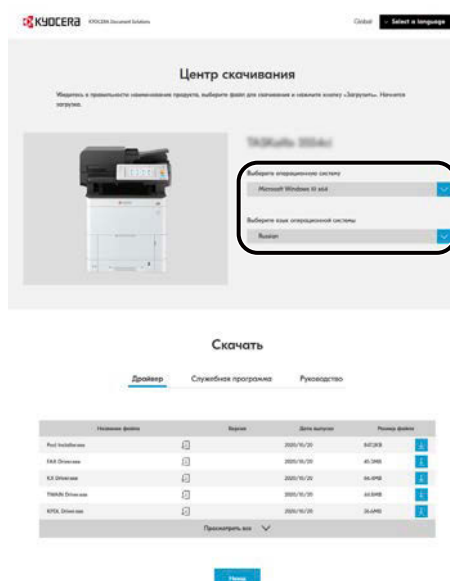

- Вкладка «Утилиты» >  в «веб-установщике».
Будет загружен веб-установщик.

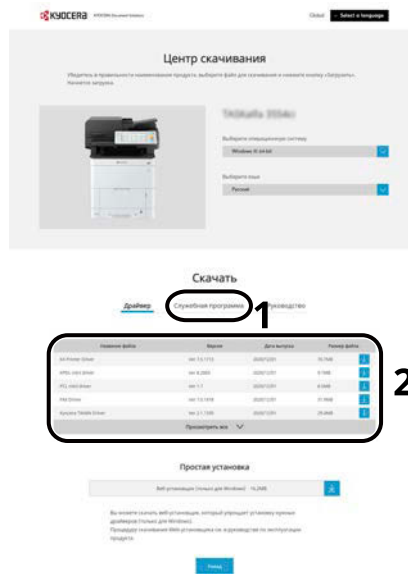

- Дважды щелкните загруженный установщик для запуска.



ПРИМЕЧАНИЕ

- Для установки на компьютере под управлением ОС Windows у пользователя должны быть полномочия администратора.
- Если появится окно управления учетной записью, нажмите [Да] ([Разрешить]).

- Откройте экран.

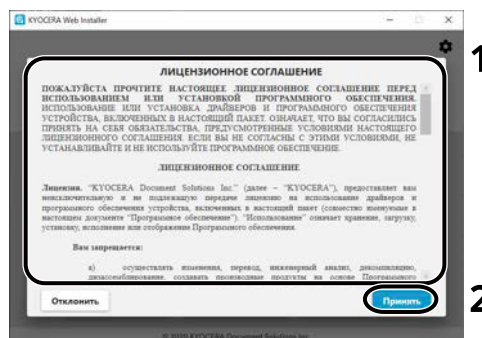

- Прочитайте лицензионное соглашение.
- Нажмите [Принять], если проблем нет.

4 Нажмите [Установить].

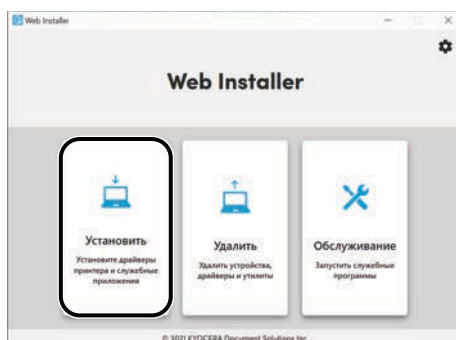

5 Выберите модель и нажмите [Далее].

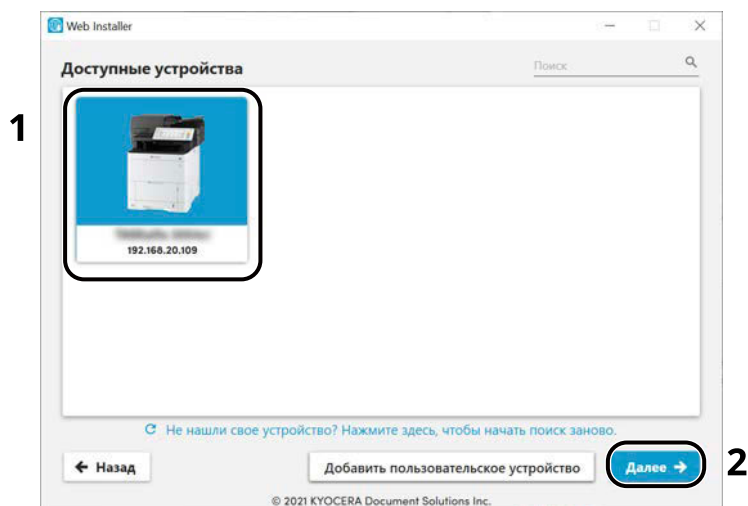

ПРИМЕЧАНИЕ

- Невозможно обнаружить выключенный аппарат. Если компьютеру не удастся обнаружить аппарат, убедитесь, что он подключен к компьютеру через сеть или кабель USB.
- Если нужное устройство не отображается, выберите [Добавить пользовательское устройство], чтобы напрямую выбрать устройство, которое вы хотите использовать.

6 Установите программное обеспечение.

- 1 Выберите программное обеспечение, которое хотите установить.

ПРИМЕЧАНИЕ

Программное обеспечение, рекомендуемое к установке, по умолчанию обозначено на флажках. Измените по мере необходимости.

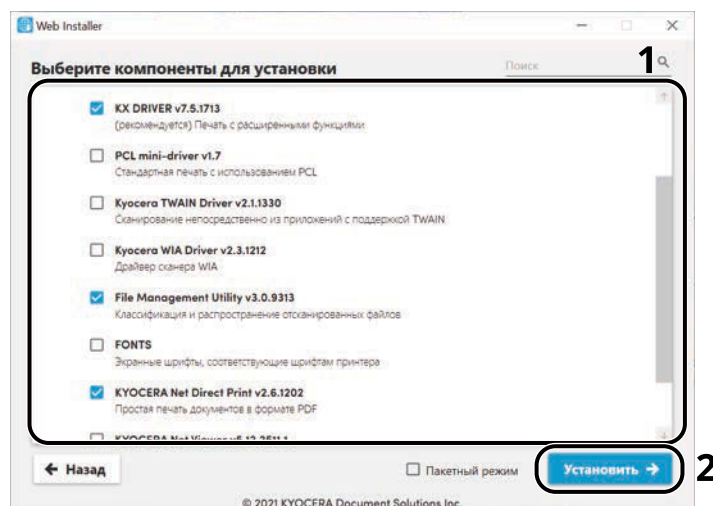

- 2 Нажмите [Установить].

После нажатия кнопки [Установить] может появиться экран с запросом на сотрудничество для сбора данных. Выберите один из вариантов ответа и нажмите [ОК].

ПРИМЕЧАНИЕ

- Если появится окно безопасности Windows, нажмите [Все равно установить этот драйвер].
- Чтобы установить монитор состояния для Windows 8.1, необходимо предварительно установить Microsoft.NET Framework 4.0.

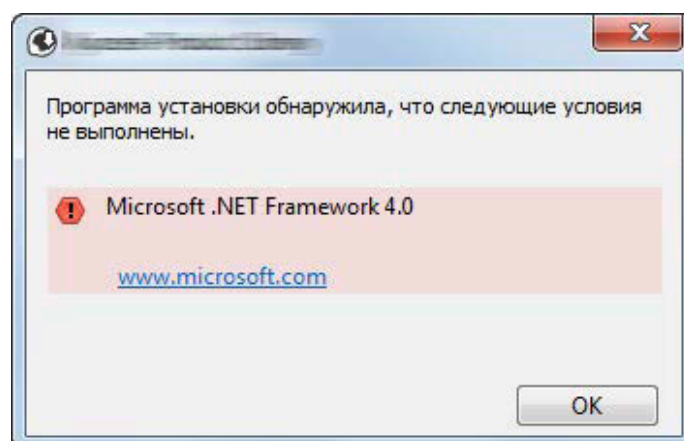

7 Завершение установки.

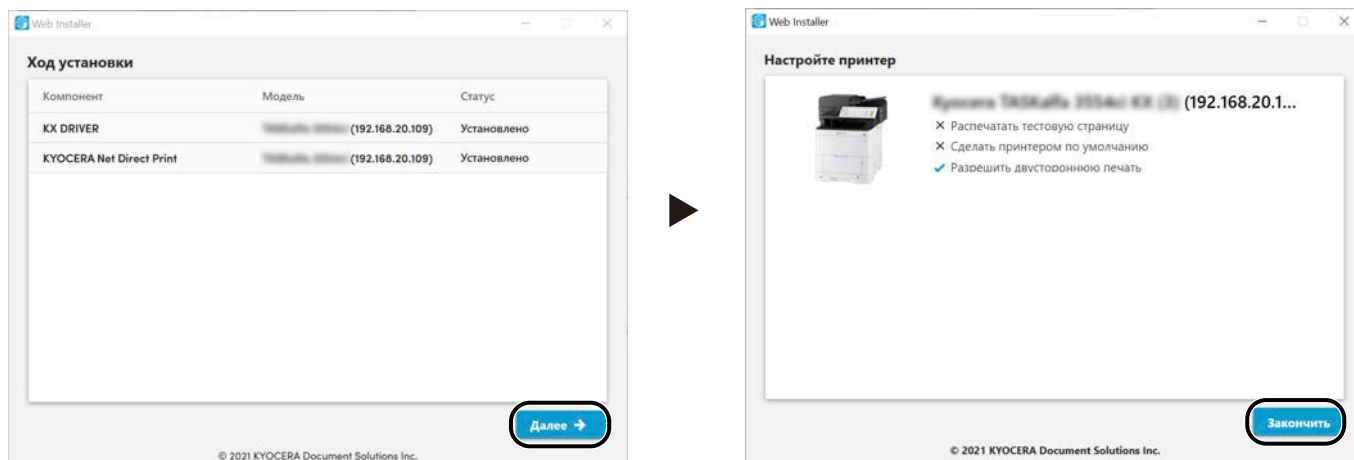

Нажмите [Далее] > [Завершить], чтобы завершить работу мастера установки.

Если появится сообщение о необходимости перезапуска системы, перезапустите компьютер, следуя указаниям на экране. Это завершит процедуру установки драйвера принтера.

В случае установки драйвера TWAIN следует продолжить конфигурирование:

➔ [Настройка драйвера TWAIN \(стр. 114\)](#)

Удаление программного обеспечения в Windows

Используйте веб-установщик для удаления программного обеспечения. Веб-установщик можно загрузить из Центра загрузок (<https://kyocera.info/>).

ПРИМЕЧАНИЕ

Подробнее о загрузке веб-установщика см. следующий раздел:

→ [Использование веб-установщика \(стр. 102\)](#)

1 Дважды щелкните загруженный установщик для запуска.

ПРИМЕЧАНИЕ

Удаление программного обеспечения в Windows должно выполняться пользователем, вошедшим с полномочиями администратора.

2 Откройте экран.

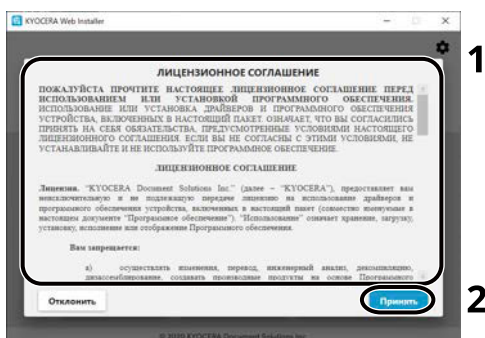

1 Прочитайте лицензионное соглашение.

2 Нажмите [Принять], если проблем нет.

3 Нажмите [Удалить].

4 Удаление программного обеспечения.

1 Выберите программное обеспечение, которое вы хотите удалить.



2 Нажмите [Удалить].

5 **Завершение удаления.**

Нажмите [Завершить].

Перезагрузите систему, чтобы удаление вступило в силу.

Установка программного обеспечения на компьютер Mac OS

Можно установить драйвер принтера для компьютера Macintosh.

ПРИМЕЧАНИЕ

- Установка в Mac OS должна выполняться пользователем, вошедшим с полномочиями администратора.
- При установке для компьютера Mac установите эмуляцию аппарата [KPDL] или [KPDL(Автом)].
→ [Принтер \(стр. 482\)](#)
- При подключении с помощью Bonjour включите опцию Bonjour в сетевых настройках аппарата.
→ [Bonjour \(стр. 511\)](#)
- В окне аутентификации введите имя и пароль, используемые при входе в операционную систему.
- При печати через AirPrint устанавливать программное обеспечение не нужно.

1 Загрузите программное обеспечение с сайта.

- 1 Запустите Web-обозреватель.
- 2 Введите «<https://kyocera.info/>» в адресной строке.

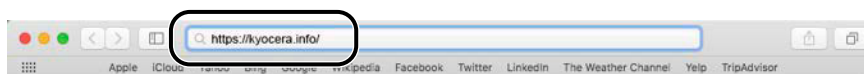

- 3 Введите и найдите название продукта и выберите этот продукт из списка кандидатов.

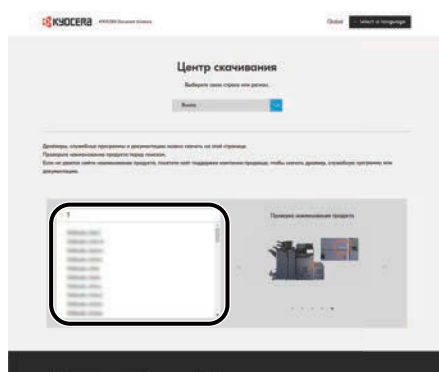

- 4 При необходимости измените выбранную операционную систему и ее языковые настройки.

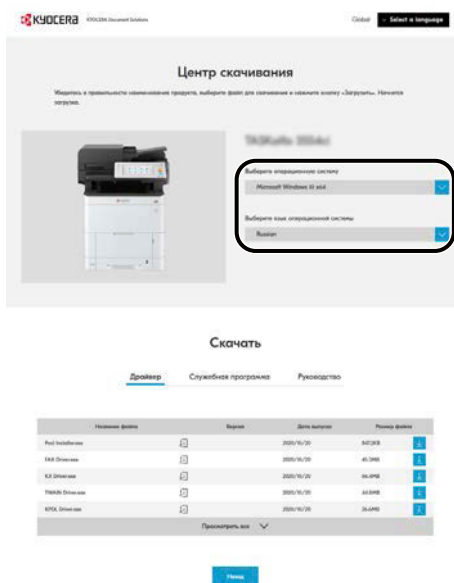

- 5 Вкладка «Драйвер» > «Драйвер принтера Mac (x.x и более поздних версий)»  Будет загружен установщик выбранного программного обеспечения.



2 Установка драйвера принтера.

Дважды щелкните, чтобы запустить загруженный установщик.

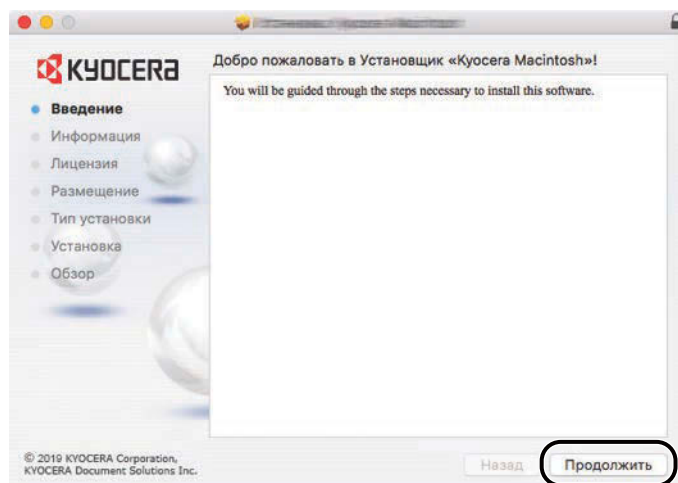

Установите драйвер принтера в соответствии с указаниями установщика. Это завершит установку драйвера принтера.

Если используется подключение через USB, аппарат будет обнаружен и подключен автоматически. В случае использования IP-подключения необходимо задать указанные ниже параметры.

3 Настройте принтер.

- 1 Откройте Системные настройки и добавьте принтер.

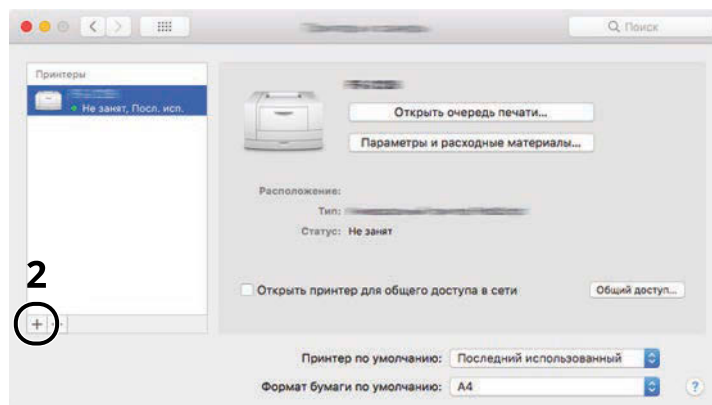
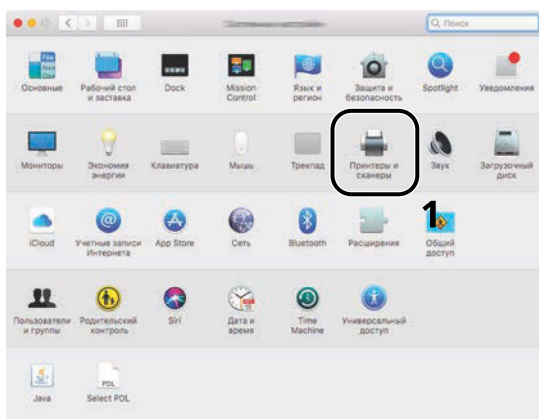

- 2 Выберите [По умолчанию] и щелкните элемент, который появляется в поле «Имя», а затем выберите используемый драйвер.

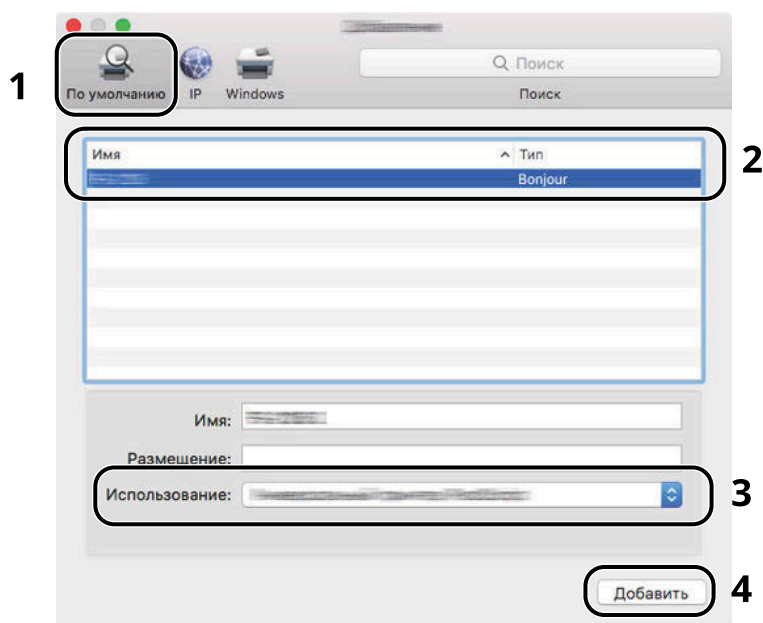

Добавляется выбранный аппарат.

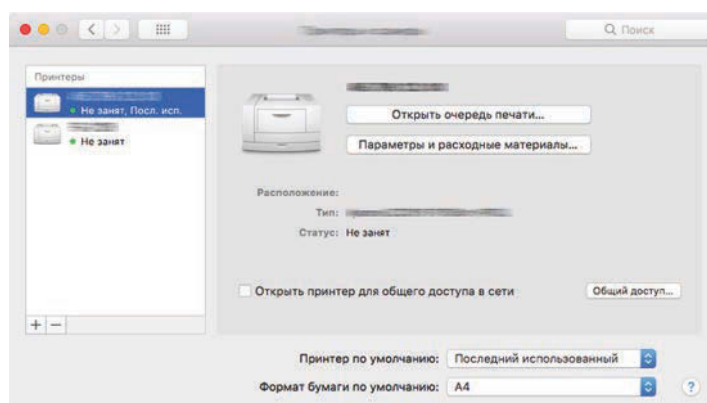

ПРИМЕЧАНИЕ

При подключении по протоколу IP нажмите ярлык IP для подключения IP. Затем введите имя хоста или IP-адрес. В поле «Имя» автоматически отобразится число, введенное в поле «Адрес». Измените по мере необходимости.

3 Выберите дополнительное оборудование, которым оснащен аппарат.

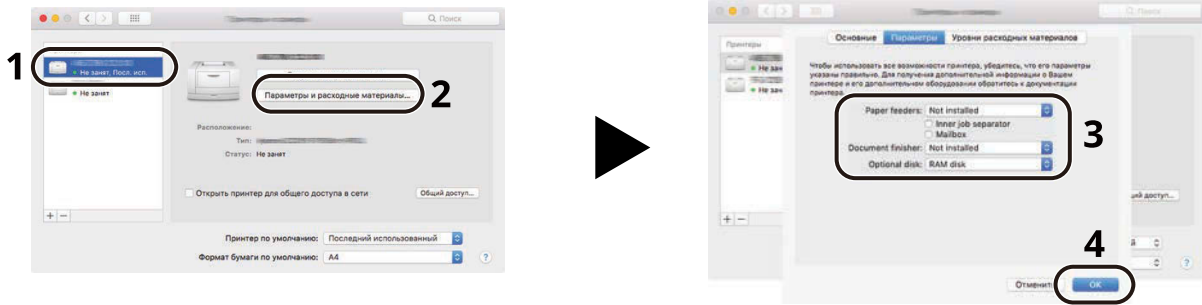

Настройка драйвера TWAIN

Зарегистрируйте данный аппарат в драйвере TWAIN. Инструкции основаны на элементах интерфейса Windows 10.

1 Откройте экран.

- Щелкните поле поиска на панели задач и введите TWAIN Driver Setting. Выберите [TWAIN Driver Setting] в списке результатов поиска. Отобразится экран настроек драйвера TWAIN.



ПРИМЕЧАНИЕ

Windows 8.1: щелкните [Поиск] на панели Charms Bar и введите TWAIN Driver Setting в поле поиска.

- Нажмите [Добавить].

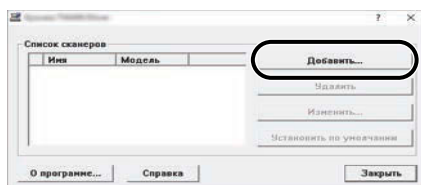

2 Настройка драйвера TWAIN.



- Введите имя аппарата.
- Выберите данный аппарат из списка.
- Введите IP-адрес аппарата или имя хоста.
- Задайте единицы измерения.

- 5 При использовании SSL установите флажок рядом с SSL.
- 6 Нажмите [ОК].



ПРИМЕЧАНИЕ

Если IP-адрес или имя хоста аппарата неизвестны, обратитесь к администратору.

3 Завершите регистрацию.

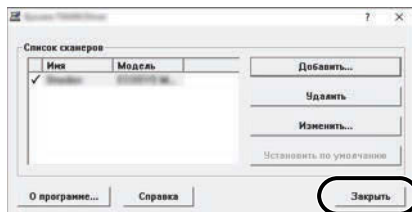

ПРИМЕЧАНИЕ

Чтобы удалить добавленный аппарат, нажмите [Удалить]. Чтобы изменить имена, нажмите [Редактировать].

Настройка драйвера WIA

Зарегистрируйте данный аппарат в драйвере WIA. Инструкции основаны на элементах интерфейса Windows 10.

1 Откройте экран.

- Щелкните поле поиска на панели задач и введите «Просмотр сканеров и камер». Выберите [Просмотр сканеров и камер] в списке результатов поиска, после чего откроется экран «Сканеры и камеры».



ПРИМЕЧАНИЕ

- Windows 11: нажмите кнопку [Пуск] и выберите → [All apps]→ [Windows Tools]→ [Панель управления]. Введите «Сканер» в поле поиска на панели управления. Выберите [Просмотр сканеров и камер] в списке результатов поиска, после чего откроется экран «Сканеры и камеры».
- Windows 8.1: щелкните [Поиск] на панели Charms Bar на рабочем столе и введите «Просмотр сканеров и камер» в поле поиска. Выберите [Просмотр сканеров и камер] в списке результатов поиска, после чего откроется экран «Сканеры и камеры».

- Выберите из драйверов WIA тот, который имеет такое же имя, что и аппарат, и нажмите [Свойства].

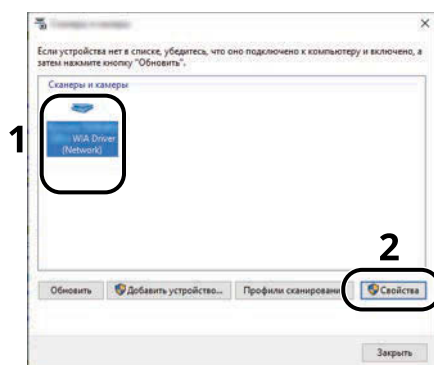

2 Настройте драйвер WIA.

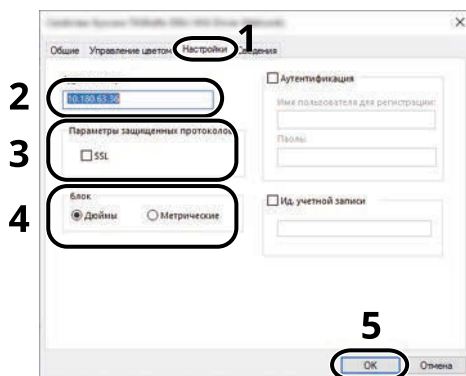

- Откройте вкладку [Параметры].

- 2 Введите IP-адрес аппарата или имя хоста.
- 3 При использовании SSL установите флажок рядом с SSL.
- 4 Задайте единицы измерения.
- 5 Нажмите [OK].

Проверка счетчика

Проверьте количество распечатанных и отсканированных страниц.

1 Откройте экран.

Клавиша [Главный экран] > [...] > [Счетчик]

2 Проверьте счетчик

Дополнительная подготовка для администратора

Обзор прав администратора

Данный аппарат поставляется с двумя зарегистрированными стандартными пользователями: один с правами администратора аппарата, другой — с правами администратора. Пользователь с правами администратора аппарата и пользователь с правами администратора могут настраивать важные параметры аппарата. Различия в привилегиях заключаются в следующем:

Пользователь с правами администратора аппарата

Этот пользователь может настраивать сетевые параметры изделия, параметры безопасности, такие как регистрация пользователей, и уровень безопасности аппарата.

➔ [Уровень защиты \(стр. 522\)](#)

Пользователь с правами администратора

Этот пользователь может настраивать сетевые параметры аппарата и параметры безопасности, такие как регистрация пользователей. Этот пользователь не может устанавливать уровень безопасности аппарата.

Войдите в систему как администратор аппарата или администратор

Пользователь с правами администратора аппарата или пользователь с правами администратора должны войти в систему, чтобы настроить важные параметры продукта, такие как сетевые параметры и параметры безопасности. Заводские настройки по умолчанию для имени пользователя и пароля при входе приведены ниже.

Администратор аппарата

Имя пользователя	DeviceAdmin
Имя пользователя для входа	ECOSYS MA4000cifx:4000, ECOSYS MA4000cix:4000, ECOSYS MA3500cifx:3500, ECOSYS MA3500cix:3500
Пароль для входа	ECOSYS MA4000cifx:4000, ECOSYS MA4000cix:4000, ECOSYS MA3500cifx:3500, ECOSYS MA3500cix:3500

Администратор

Имя пользователя	Admin
Имя пользователя для входа	Admin
Пароль для входа	xxxxxxxx (серийный номер) ➔ Проверка серийного номера оборудования (стр. 2)

ВАЖНО

Для обеспечения безопасности обязательно измените заводское имя пользователя по умолчанию, имя пользователя и пароль для входа. Кроме того, регулярно меняйте пароль.

➔ [Изменение свойств пользователя \(стр. 546\)](#)

Усиление безопасности

Данный аппарат поставляется с двумя зарегистрированными стандартными пользователями: один с правами администратора аппарата, другой — с правами администратора. Вход под учетной записью такого пользователя дает возможность настраивать любые параметры; поэтому следует изменить имя пользователя при входе и пароль.

Кроме того, данный аппарат оснащается функцией аутентификации пользователя, которую можно настроить, чтобы ограничить доступ к аппарату только теми пользователями, у которых имеется зарегистрированное имя при входе и пароль. Подробнее см. следующий раздел:

➔ [Проверка подлинности и учет пользователей \(реквизиты пользователя, учет заданий\) \(стр. 537\)](#)



ПРИМЕЧАНИЕ

Для данного изделия доступен дополнительный чип безопасности под названием TPM (UG-50) (доверенный платформенный модуль). Ключ шифрования, используемый для шифрования конфиденциальной информации на этом аппарате, хранится в выделенной области памяти на микросхеме TPM. Поскольку эта область хранения не может быть прочитана из-за пределов TPM, конфиденциальная информация надежно защищена.

Ограничение пользователей аппарата

- Реквизиты пользователя
 - ➔ [Обзор администрирования учетных записей \(стр. 538\)](#)
- Безопасность аутентификации
 - ➔ [Безопасность аутентификации \(стр. 541\)](#)
- Автом. сброс панели
 - ➔ [Авт. сброс панели \(стр. 435\)](#)
- Настройки смарт-карты
 - Требуется поставляемый отдельно комплект IC Card Authentication Kit.
 - ➔ [Настройки смарт-карты \(стр. 568\)](#)

Ограничение доступных для использования базовых функций

- Локальная авторизация
 - ➔ [Локальная авторизация \(стр. 554\)](#)
- Настройка авторизации группы
 - ➔ [Настройки авторизации группы \(стр. 557\)](#)
- Настройка авторизации гостевых пользователей
 - ➔ [Настройки авторизации гостевых пользователей \(стр. 560\)](#)

Недопущение использования другими пользователями документов, сохраненных на аппарате

- Пользовательский ящик
 - Требуется дополнительный диск SSD.
 - ➔ [Что такое пользовательский ящик? \(стр. 286\)](#)

Вывод документа, хранящегося в аппарате, когда пользователь управляет устройством через панель управления

- Удаленная печать
 - ➔ [Удаленная печать \(стр. 485\)](#)

Предотвращение утечки данных, сохраненных в аппарате

- Перезапись данных
 - Требуется дополнительный диск SSD.
 - Необходимо активировать функцию защиты данных.
 - ➔ **Руководство по шифрованию/перезаписи данных**
- Шифрование
 - Требуется дополнительный диск SSD.
 - Необходимо активировать функцию защиты данных.
 - ➔ **Руководство по шифрованию/перезаписи данных**
- Функции шифрования PDF
 - ➔ [Функции шифрования PDF \(стр. 388\)](#)

Полное удаление данных с аппарата перед его утилизацией

- Удаление конфиденциальных данных
 - ➔ [Удаление конфид. данных \(стр. 525\)](#)

Защита передаваемых данных от перехвата и подслушивания

- IPP over TLS
 - ➔ [IPP через TLS \(стр. 507\)](#)
- HTTPS
 - ➔ [HTTPS \(стр. 507\)](#)
- Безоп. LDAP
 - ➔ **Command Center RX User Guide**
- Безопасность SMTP
 - ➔ [SMTP \(передача эл.почты\) \(стр. 505\)](#)
- Безопасность POP3
 - ➔ [POP3 \(прием эл.почты\) \(стр. 505\)](#)
- FTP-перед с шифр
 - ➔ [FTP-передача с шифр. \(стр. 398\)](#)
- Enhanced WSD (TLS)
 - ➔ [Enhanced WSD over TLS \(стр. 509\)](#)
- IPSec
 - ➔ [IPSec \(стр. 512\)](#)
- SNMPv3
 - ➔ [SNMPv3 \(стр. 508\)](#)

Проверьте программное обеспечение аппарата

- Проверка программного обеспечения
 - ➔ [Проверка ПО \(стр. 523\)](#)

Предотвращение запуска неавторизованных программ

- Белый список
 - ➔ [Разрешённый список \(стр. 523\)](#)

Command Center RX

Если аппарат подключен к сети, различные настройки можно задать с помощью Command Center RX. В данном разделе описан порядок доступа к Command Center RX, изменения настроек безопасности и имени хоста.

→ Command Center RX User Guide

ПРИМЕЧАНИЕ

Чтобы получить полный доступ к функциям страниц Command Center RX, необходимо ввести имя пользователя и пароль, а затем войти в систему. Ввод предопределенного пароля администратора позволяет пользователю получить доступ ко всем страницам, включая ящик документов, адресную книгу и параметры меню навигации.

Следующие настройки могут быть выполнены администратором и другими пользователями в Command Center RX.

Настройка	Описание	Администратор	Обычный пользователь
Информация об устройстве/удаленные операции	Можно проверить структуру аппарата.	Да	Да
Состояние задания	Отображает всю информацию об устройстве, включая задания сканирования и печати, сохранение заданий, запланированные задания и статистику журнала заданий.	Да	Да
Ящик документов	Добавление или удаление ящиков документов или удаление документов из ящика документов. Перечень параметров, которые пользователь может настраивать после входа в систему, зависит от имеющихся у него прав.	Да	Да
Адресная книга	Создание, редактирование или удаление адресов и групп адресов. Перечень параметров, которые пользователь может настраивать после входа в систему, зависит от имеющихся у него прав.	Да	Да
Настройки устройства	Выполнение расширенных настроек аппарата	Да	Нет
Настройки функций	Настройка дополнительных параметров функции.	Да	Нет
Сетевые настройки	Настройка дополнительных сетевых параметров.	Да	Нет
Настройки безопасности	Настройка дополнительных параметров безопасности.	Да	Нет
Настройки управления	Настройка дополнительных параметров управления.	Да	Нет

ПРИМЕЧАНИЕ

Функция факса может использоваться исключительно на изделиях, оснащенных такой функцией. В данном перечне отсутствует информация о настройках факса.

➔ [Руководство по эксплуатации факса](#)

Доступ к Command Center RX

1 Откройте экран.

- 1 Запустите Web-обозреватель.
- 2 В строке адреса или расположения введите IP-адрес аппарата или имя хоста.
Нажмите клавиши в следующем порядке, чтобы проверить IP-адрес аппарата и имя хоста.
[Информ. об устр.] на главном экране > [Идент./провод. сеть]
Пример: `https://10.180.81.1` (в случае /IP-адреса)
`https://MFP001` (если имя хоста MFP001)

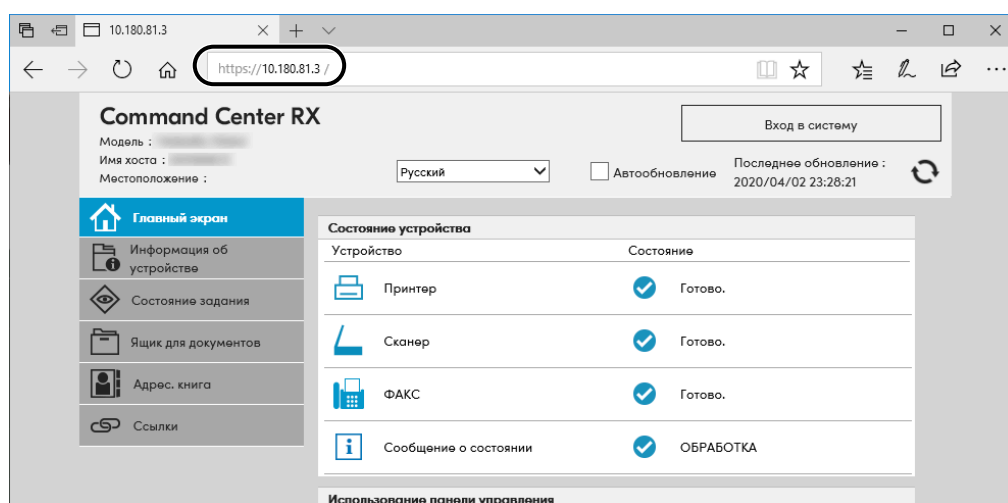

На веб-странице отображается основная информация об аппарате и Command Center RX, а также их текущее состояние.

ПРИМЕЧАНИЕ

Если отображается экран «Имеется проблема с сертификатом безопасности этого веб-сайта», настройте сертификат.

➔ [Command Center RX User Guide](#)

Также можно продолжить работу, не настраивая сертификат.

2 Настройте параметры.

Выберите категорию из навигационной панели в левой части экрана.



ПРИМЕЧАНИЕ

Чтобы получить полный доступ к функциям страниц Command Center RX, необходимо ввести имя пользователя и пароль, а затем войти в систему. Ввод предопределенного пароля администратора позволяет пользователю получить доступ ко всем страницам, включая ящик документов, адресную книгу и параметры меню навигации.

Изменение настроек безопасности

1 Откройте экран.

- 1 Запустите Web-обозреватель.
- 2 В строке адреса или расположения введите IP-адрес аппарата или имя хоста.
Нажмите клавиши в следующем порядке, чтобы проверить IP-адрес аппарата и имя хоста.
[Информ. об устр.] на главном экране > [Идент./провод. сеть]
- 3 Войдите с полномочиями администратора.

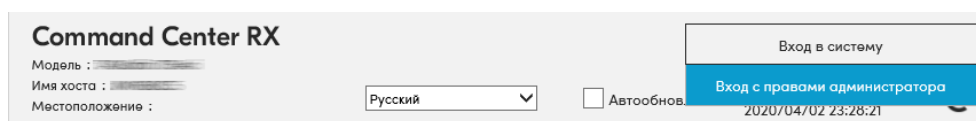

- 4 Нажмите [Настройки безопасности].

2 Настройте параметры.

В меню [Настройки безопасности] выберите настройку, которую требуется выполнить.

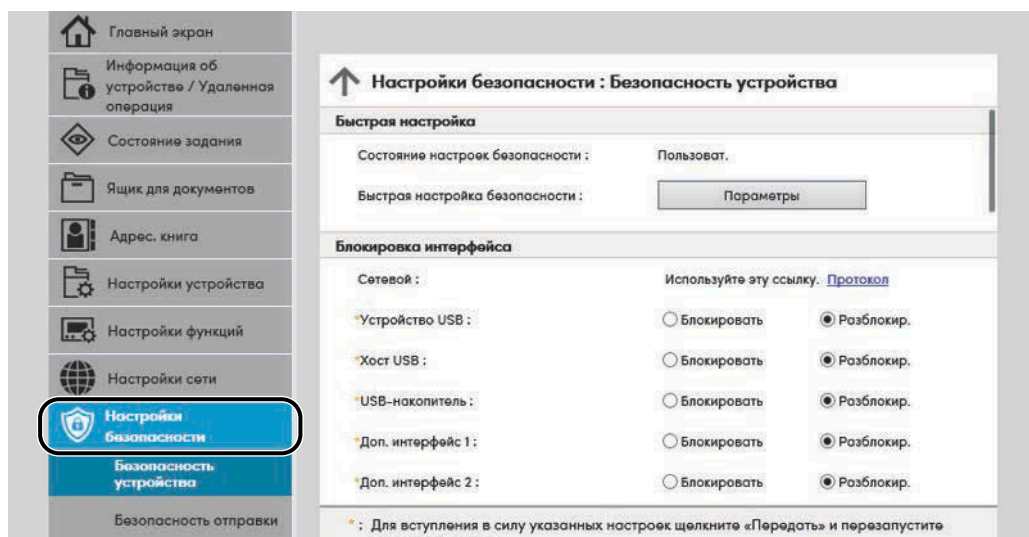

ПРИМЕЧАНИЕ

Сведения о настройках, связанных с сертификатами, см. в следующем разделе:

➔ **Command Center RX User Guide**

Изменение информации об устройстве

1 Откройте экран.

- 1 Запустите Web-обозреватель.
- 2 В строке адреса или расположения введите IP-адрес аппарата или имя хоста.
Нажмите клавиши в следующем порядке, чтобы проверить IP-адрес аппарата и имя хоста.
[Информ. об устр.] на главном экране > [Идент./провод. сеть]
- 3 Войдите с полномочиями администратора.

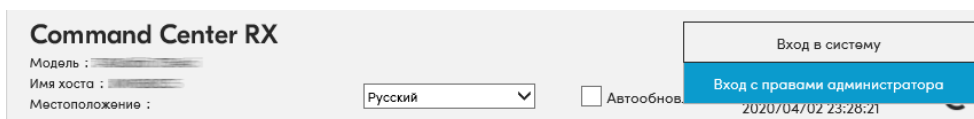

- 4 Нажмите [Система] в разделе [Настройки устройства].

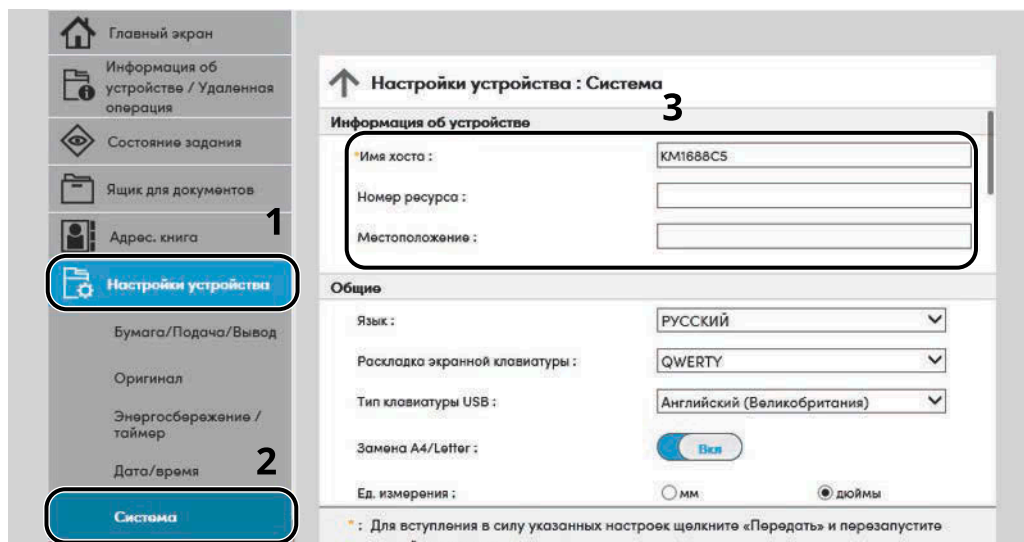

2 Введите имя хоста.

Введите информацию об устройстве, а затем нажмите [Передать].

✓ ВАЖНО

После изменения настроек перезапустите сеть или выключите, а затем включите аппарат снова. Чтобы перезапустить карту сетевого интерфейса, нажмите [Сброс] в меню [Настройки управления], а затем нажмите [Перезагрузка сети] в меню «Перезапуск».

Настройки SMTP и электронной почты

После настройки параметров SMTP появляется возможность отправлять отсканированные с помощью аппарата изображения в виде вложений в электронные письма. При этом также можно отправлять на электронную почту уведомления о завершении выполнения заданий. Для использования этой функции необходимо подсоединить аппарат к почтовому серверу по протоколу SMTP.

Кроме того, настройте следующие параметры.

Настройки SMTP

«Протокол SMTP» и «Имя сервера SMTP» в разделе «SMTP»

Адрес отправителя при отправке электронной почты с аппарата

«Адрес отправителя» в разделе «Настройки отправки электронной почты»

Настройка ограничения размера электронных писем.

«Предел размера сообщения эл. почты» в разделе «Настройки отправки электронной почты»

Ниже описана процедура задания параметров SMTP.

1 Откройте экран.

Откройте экран протокола SMTP.

- 1 Запустите Web-обозреватель.
- 2 В строке адреса или расположения введите IP-адрес аппарата или имя хоста.
Нажмите клавиши в следующем порядке, чтобы проверить IP-адрес аппарата и имя хоста.
[Информ. об устр.] на главном экране > [Идент./провод. сеть]
- 3 Войдите с полномочиями администратора.

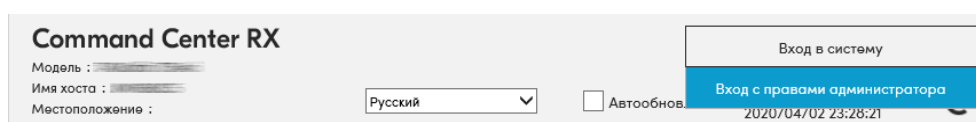

4 Нажмите [Протокол] в разделе [Настройки сети].

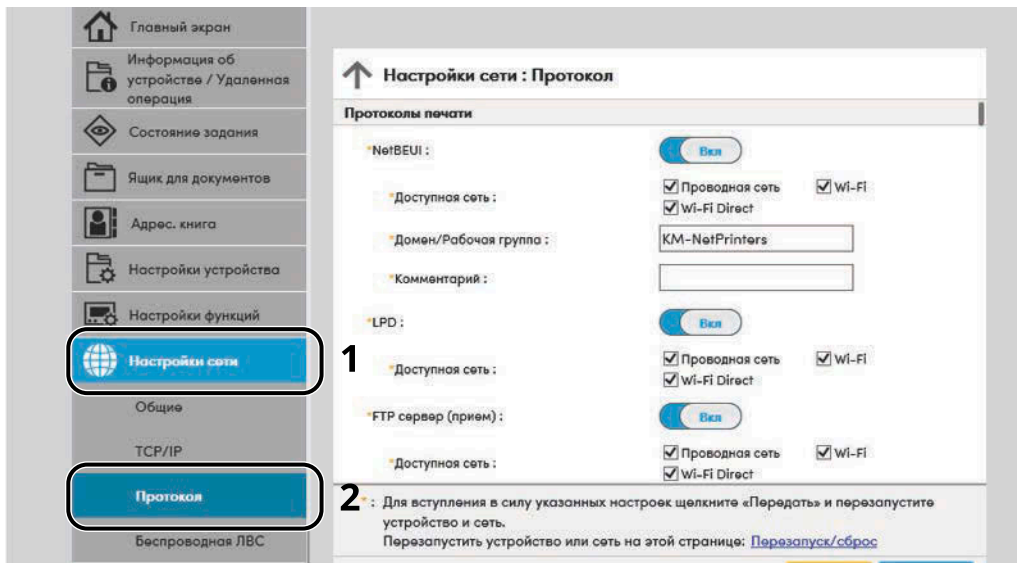

2 Настройте параметры.

Установите для параметра «SMTP (передача эл.почты)» значение [Вкл] в разделе «Протоколы отправки».

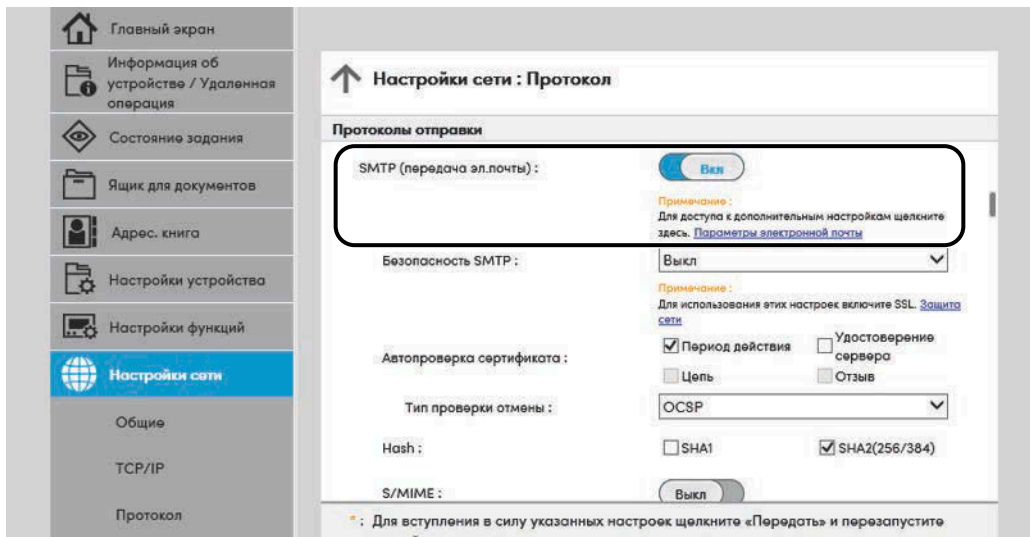

3 Откройте экран.

Откройте экран параметров электронной почты.

Нажмите [Электронная почта] в разделе [Настройки функций].

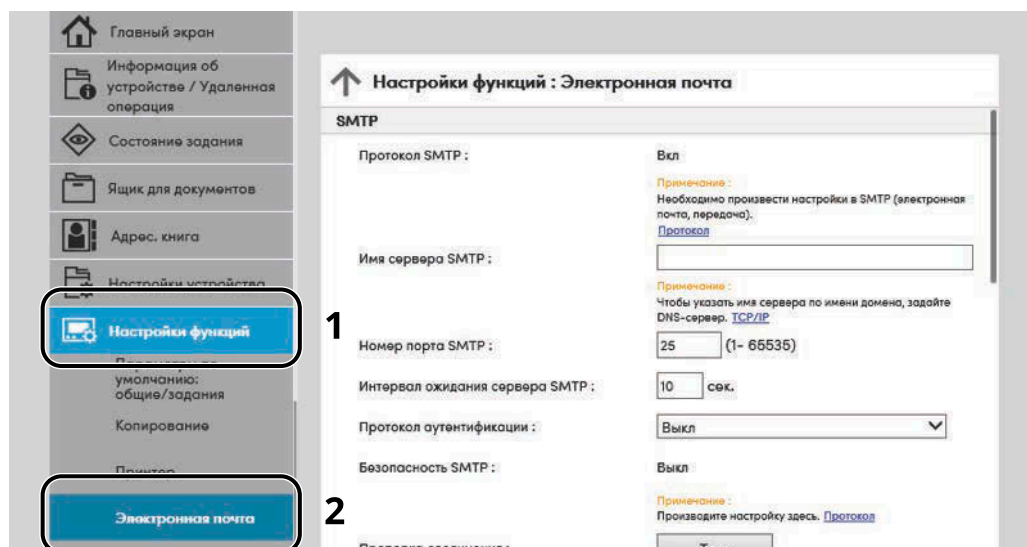

4 Настройте параметры.

Введите элементы «SMTP» и «Настройки отправки электронной почты».

SMTP

Задайте данное значение, чтобы отправлять с аппарата электронную почту.

[Протокол SMTP]

Откройте экран настроек протокола SMTP. Убедитесь, что для параметра [Протокол SMTP] установлено значение [Вкл]. Если установлено значение [Выкл], щелкните [Протоколы] и задайте для протокола SMTP значение [Вкл].

[Имя сервера SMTP]

Введите имя хоста или IP-адреса сервера SMTP. Не забудьте ввести нужные элементы.

[Номер порта SMTP]

Укажите номер порта, который будет использоваться для SMTP. Номер порта по умолчанию — 25.

[Интервал ожидания сервера SMTP]

Введите интервал ожидания (в секундах).

[Протокол аутентификации]

Для использования аутентификации SMTP введите соответствующую информацию о пользователе.

[Безопасность SMTP]

Задайте параметры безопасности SMTP. Установите [Безопасность SMTP] для «SMTP (передача эл. почты)» на странице «Протоколы».

[Проверка соединения]

Тесты для проверки работы при данных настройках без отправки электронного письма.

[Домен - ограничения]

Для установки ограничения по доменам щелкните пункт [Список доменов] и введите имена допустимых или запрещенных доменов адресов. Также можно задать ограничение по адресу электронной почты.

POP3

Вам не нужно задавать эти элементы, если вы используете только функцию отправки электронной почты с аппарата. Задайте эти элементы, если хотите включить функцию получения электронной почты на аппарате.

➔ **Command Center RX User Guide**

Настройки отправки электронной почты

[Предел размера сообщения эл. почты]

Введите максимальный размер (в килобайтах) исходящего электронного письма. Если размер электронного письма превышает данное значение, отображается сообщение об ошибке и отправка электронной почты отменяется. Используйте данную настройку, если задан предел размера электронной почты для сервера SMTP. В противном случае введите 0 (ноль), чтобы отправлять почту вне зависимости от предела размера.

[Адрес отправителя]

Введите адрес отправителя для отправки электронных писем с аппарата (например, адрес администратора аппарата), чтобы ответ или отчет о несостоявшейся доставке поступил этому сотруднику, а не машине. Адрес отправителя должен соответствовать аутентификации SMTP. Максимальная длина адреса отправителя — 256 символов. Не забудьте ввести нужные элементы.

[Сигнатура]

Введите подпись. Подпись — это текст в свободной форме, который будет присоединяться к концу текста электронного письма. Подпись часто используется для дальнейшей идентификации аппарата. Максимальная длина подписи – 512 символов.

[Пар-ры функции по умолч.]

Измените настройки функции по умолчанию на странице [Параметры по умолчанию: общие/задания].

5 Нажмите [Передать].

Регистрация адресатов

1 Откройте экран.

- 1 Запустите Web-обозреватель.
- 2 В строке адреса или расположения введите IP-адрес аппарата или имя хоста.
Нажмите клавиши в следующем порядке, чтобы проверить IP-адрес аппарата и имя хоста.
[Информ. об устр.] на главном экране > [Идент./провод. сеть]
- 3 Войдите с полномочиями администратора.

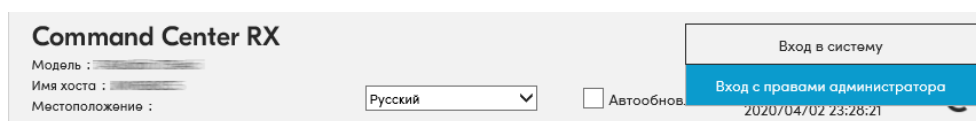

- 4 В меню [Адрес. книга] нажмите [Адресная книга аппарата].

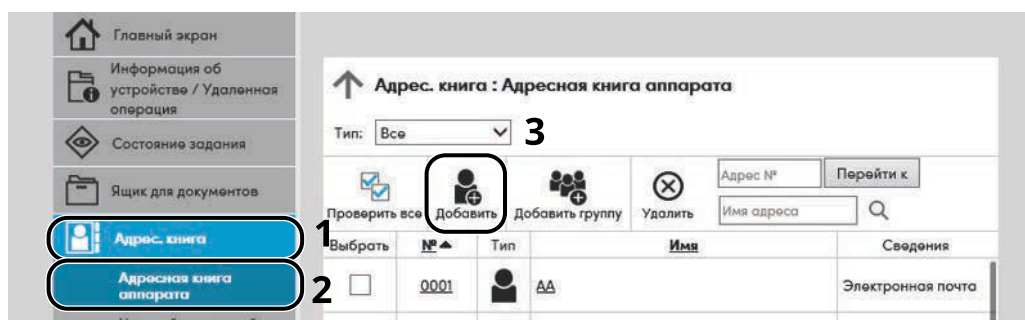

- 5 Нажмите [Добавить].

2 Заполнение полей.

- 1 Введите информацию об адресате.
Введите информацию об адресате, которого нужно зарегистрировать. Подлежащие заполнению поля совпадают с полями при регистрации через панель управления.
➔ [Регистрация адресатов в адресной книге \(стр. 178\)](#)
- 2 Нажмите [Передать].

Создание нового пользовательского ящика

ПРИМЕЧАНИЕ

Для использования пользовательского ящика требуется дополнительный диск SSD.

1 Откройте экран.

- 1 Запустите Web-обозреватель.
- 2 В строке адреса или расположения введите IP-адрес аппарата или имя хоста.
Нажмите клавиши в следующем порядке, чтобы проверить IP-адрес аппарата и имя хоста.
[Информ. об устр.] на главном экране > [Идент./провод. сеть]
- 3 В меню [Ящик для документов] нажмите [Пользовательский ящик].

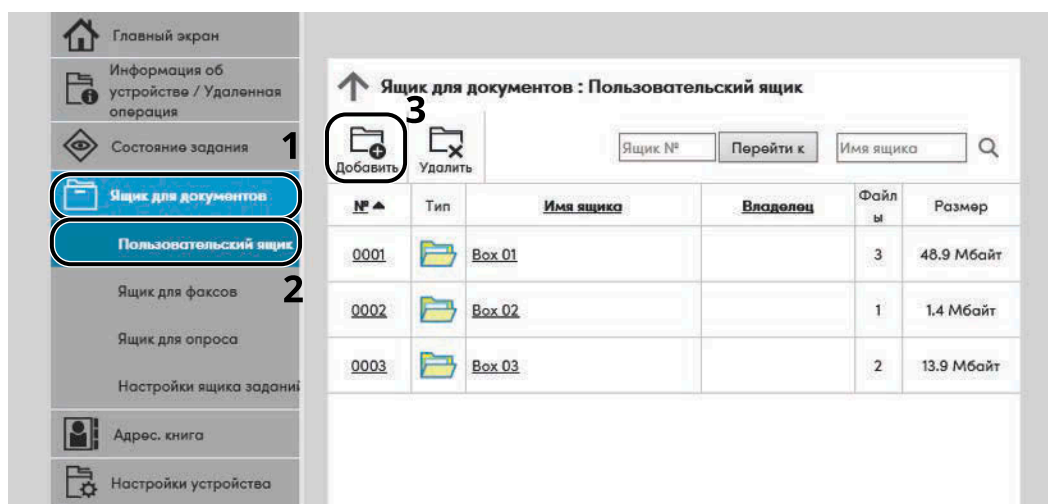

- 4 Нажмите [Добавить].

2 Настройка пользовательского ящика.

- 1 Введите сведения о ящике.
Введите информацию о пользовательском ящике, который необходимо зарегистрировать.
Подробнее о заполняемых полях см. в следующем разделе:

➔ [Command Center RX User Guide](#)

- 2 Нажмите [Передать].

Печать документа, сохраненного в пользовательском ящике

1 Откройте экран.

- 1 Запустите Web-обозреватель.
- 2 В строке адреса или расположения введите IP-адрес аппарата или имя хоста.
Нажмите клавиши в следующем порядке, чтобы проверить IP-адрес аппарата и имя хоста.
[Информ. об устр.] на главном экране > [Идент./провод. сеть]
- 3 В меню [Ящик для документов] нажмите [Пользовательский ящик].

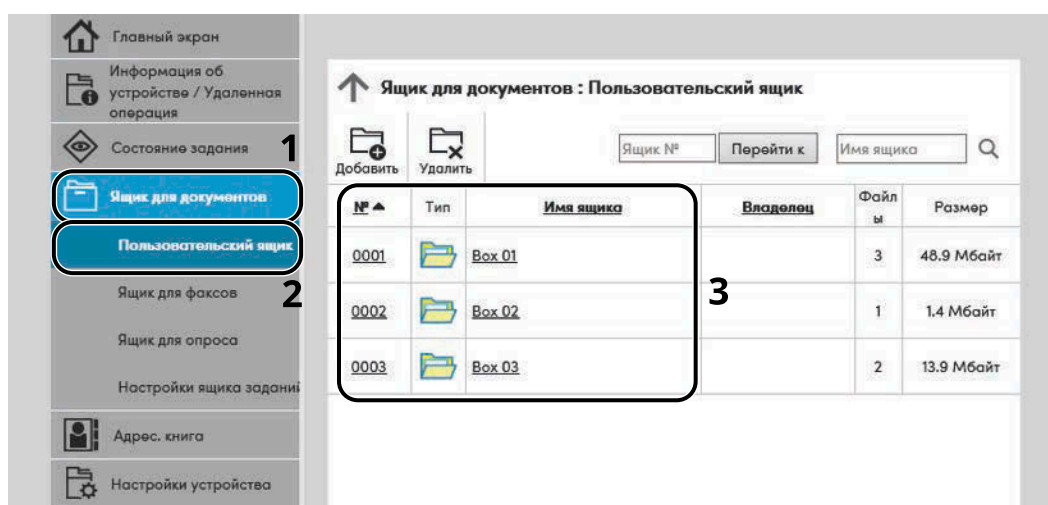

- 4 Выберите номер или имя пользовательского ящика, в котором хранится документ.

2 Печать документа.

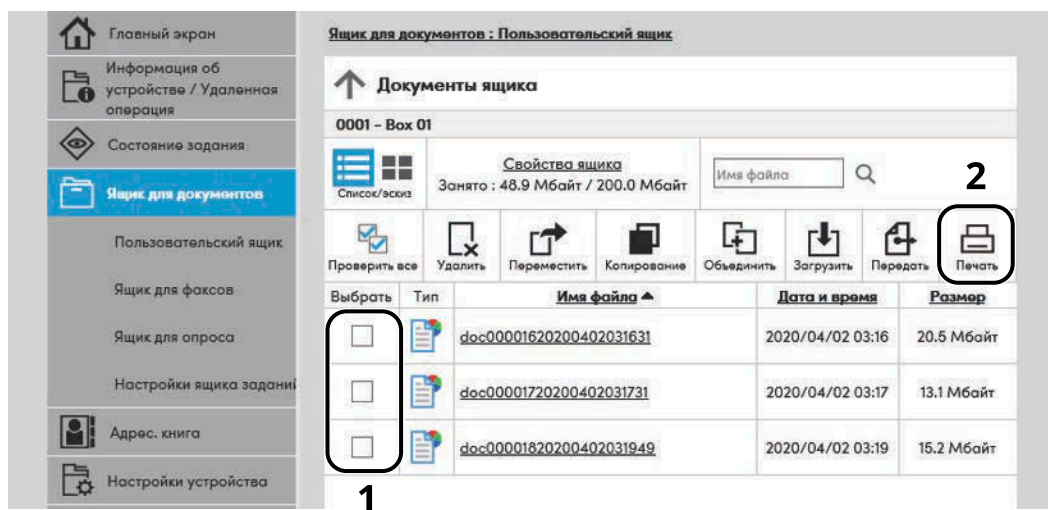

- 1 Выберите документ, который нужно напечатать.
Установите флажок возле документа, который нужно напечатать.
- 2 Нажмите [Печать].
- 3 Настройте параметры печати, нажмите [Печать].

Передача данных из других наших продуктов

С помощью утилиты аппарата можно без проблем перенести адресные книги при замене аппарата. Данный раздел объясняет, как передавать данные между нашими продуктами.

Перенос адресной книги

Для зарегистрированной на аппарате адресной книги можно выполнять резервное копирование или перенос с помощью приложения KYOCERA Net Viewer, загружаемого из Центра загрузок (<https://kyocera.info/>).

Подробнее о работе KYOCERA Net Viewer см. следующий раздел:

➔ [KYOCERA Net Viewer User Guide](#)

Резервное копирование данных адресной книги на ПК

1 Запустите KYOCERA Net Viewer.

2 Создайте резервную копию.

- Щелкните правой кнопкой мыши название модели, из которой вы хотите создать резервную копию адресной книги, и выберите [Дополнительно] > [Настроить несколько устройств].

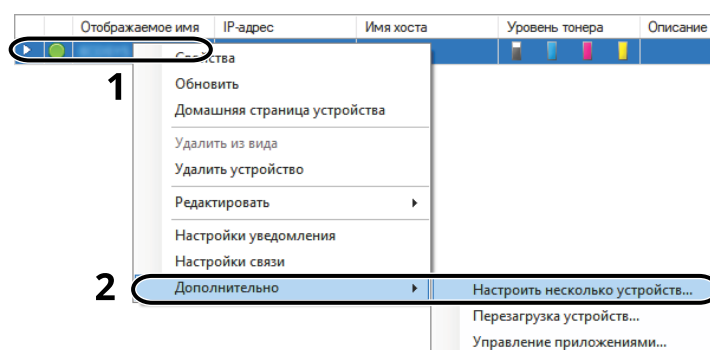

2 Выберите [Выборочная установка] и нажмите [Далее].

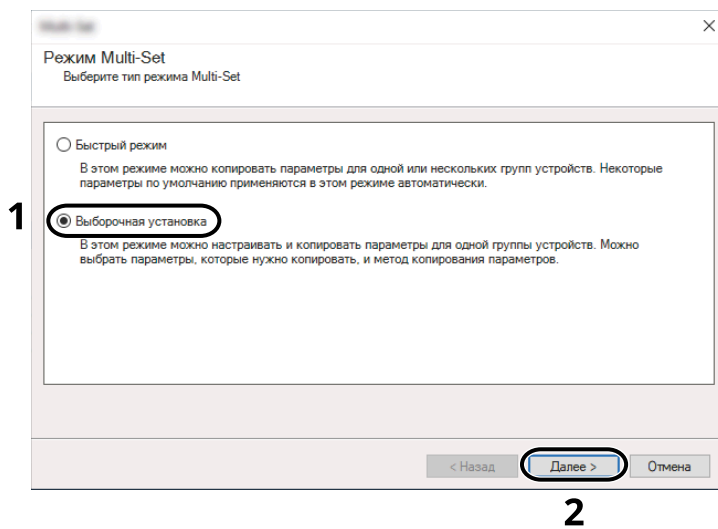

3 Выберите группу устройств адресатов и нажмите [Далее].

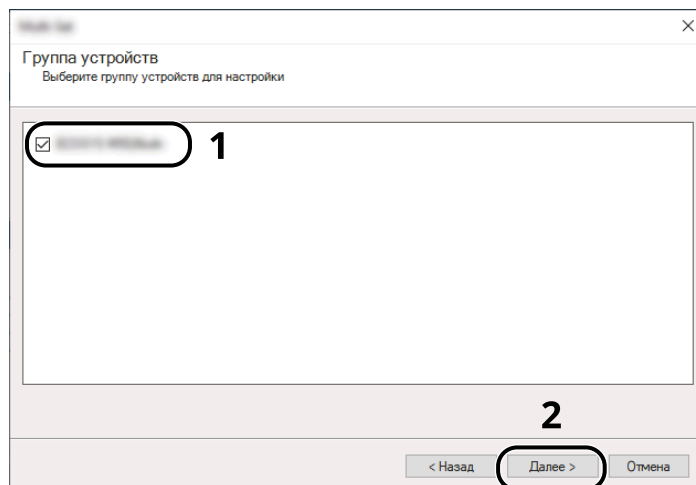

- 4 Выберите [Адресная книга устройства] и нажмите [Далее].

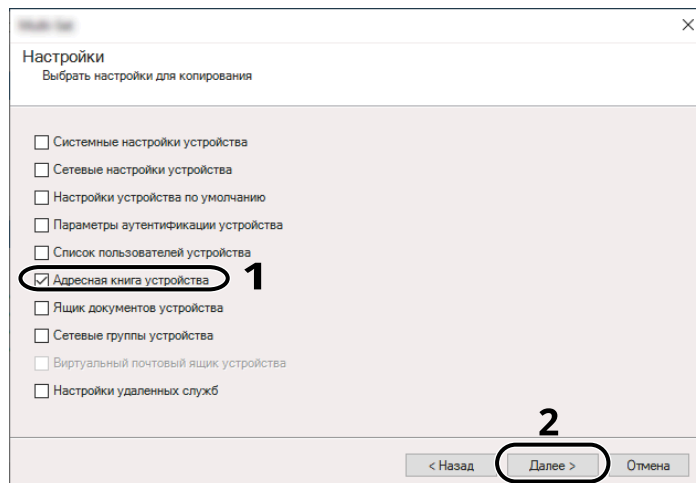

- 5 Выберите [Создать с устройства] и снимите флажок [Перезаписать настройки на целевом устройстве], а затем нажмите [Далее].

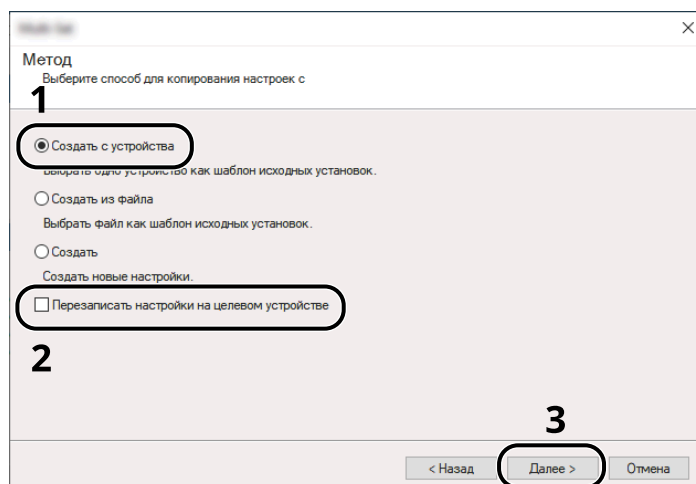

- 6 Выберите модель, для которой нужно осуществить резервное копирование, и нажмите [Далее].

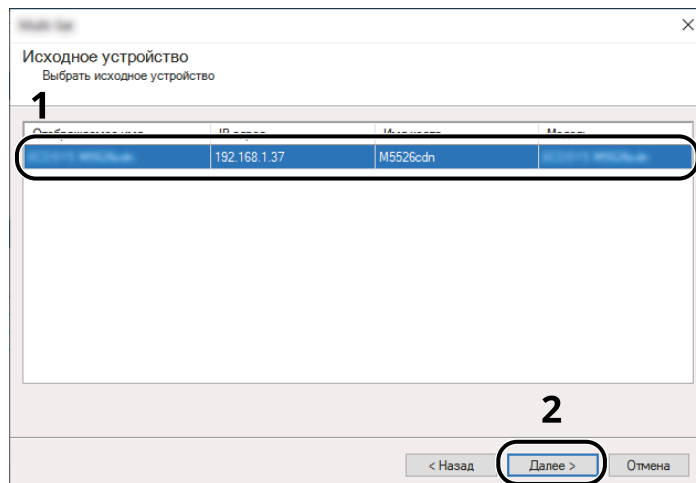

ПРИМЕЧАНИЕ

Если появится экран «Вход администратора», введите имя пользователя и пароль для входа администратора, а затем нажмите [ОК].

- 7 Нажмите [Сохранить в файл].

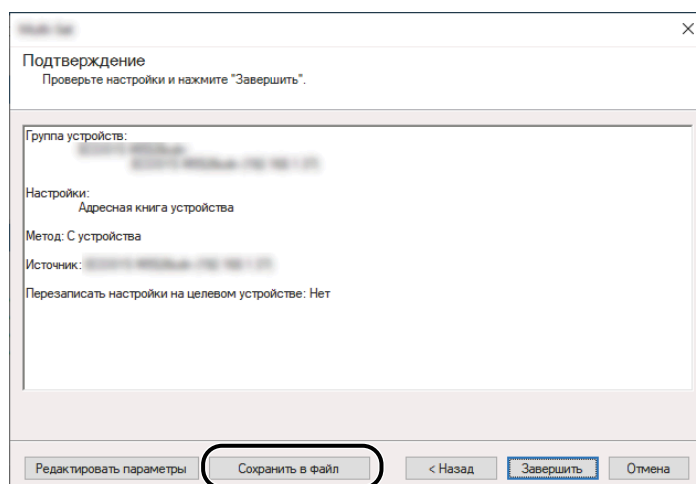

- 8 Укажите путь для сохранения файла, введите имя файла и нажмите [Сохранить]. Убедитесь, что для параметра «Тип файла» выбрано значение «Файл XML».

- 9 После сохранения файла следует обязательно нажать [Отмена], чтобы закрыть экран.

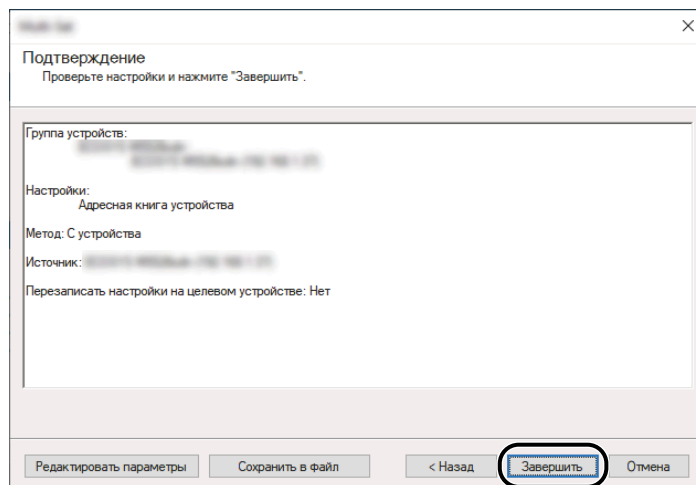

Обратите внимание, что при нажатии клавиши [Завершить] будет выполнена запись данных в адресную книгу аппарата.

Запись данных адресной книги в аппарат

1 Запустите KYOCERA Net Viewer.

2 Загрузите данные адресной книги.

- 1 Щелкните правой кнопкой мыши на наименовании модели, на которую нужно передать адресную книгу, и выберите [Дополнительно] - [Настроить несколько устройств].

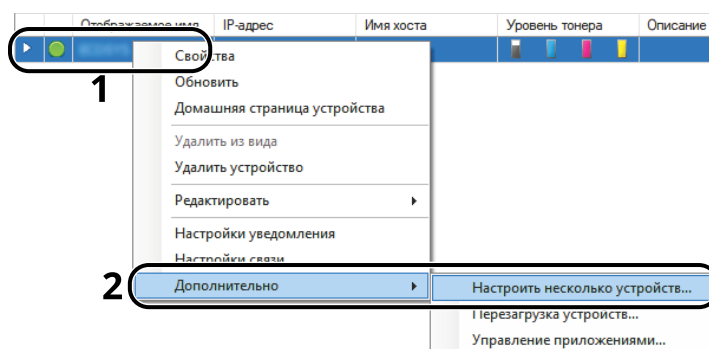

2 Выберите [Выборочная установка] и нажмите [Далее].

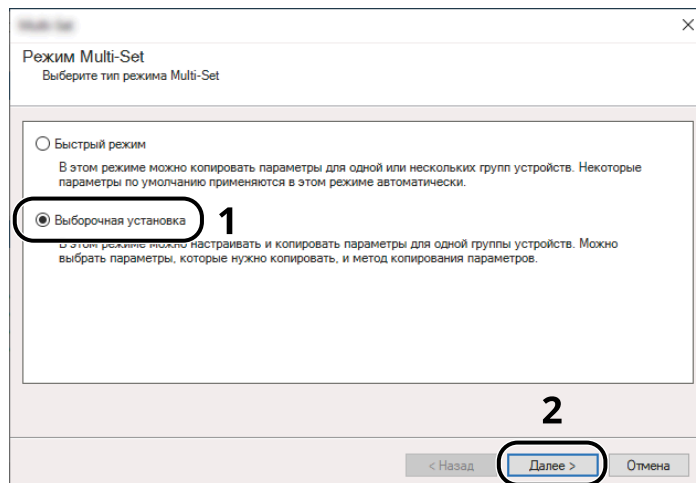

3 Выберите группу устройств адресатов и нажмите [Далее].

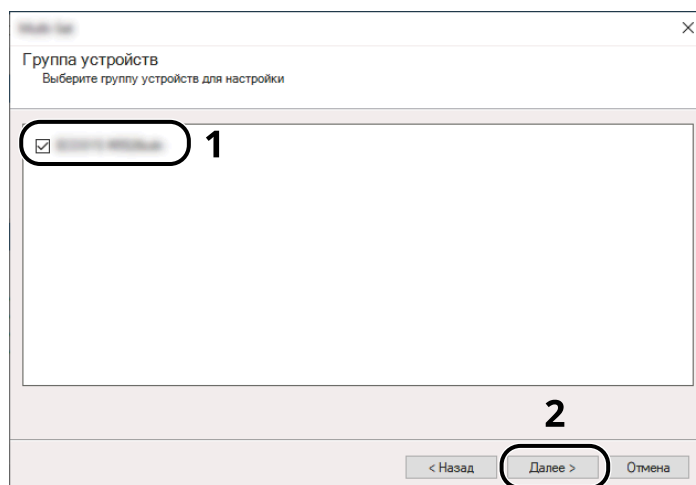

- 4 Выберите [Адресная книга устройства] и нажмите [Далее].

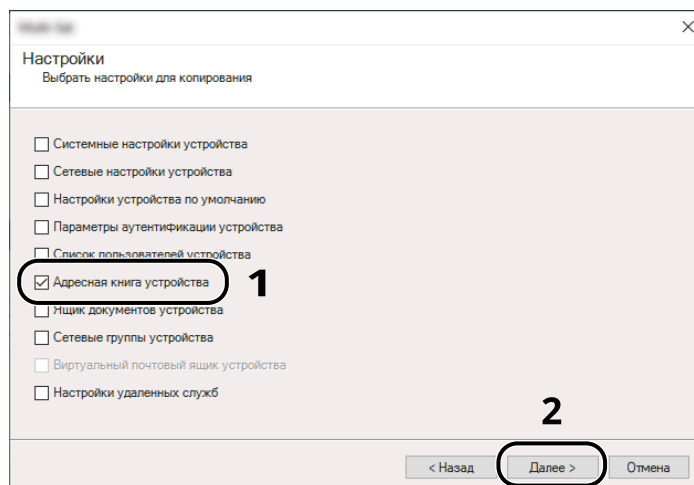

- 5 Выберите [Создать из файла] и снимите флажок [Перезаписать настройки на целевом устройстве], а затем нажмите [Далее].

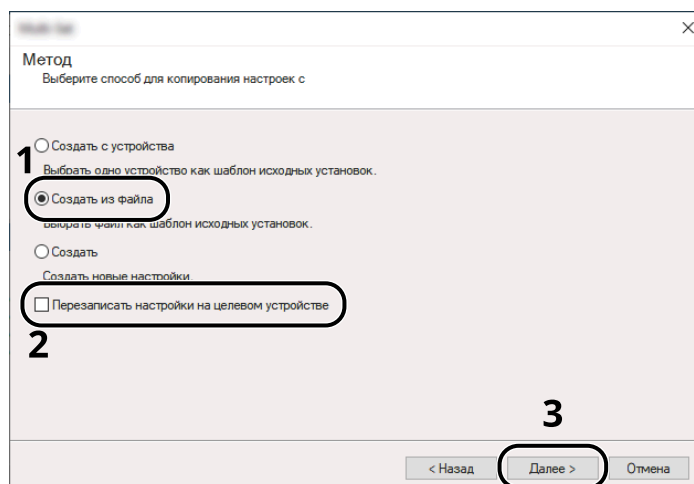

Если установить флажок [Перезаписать настройки на целевом устройстве], адресная книга аппарата будет перезаписана, начиная с записи № 1.

- Щелкните [Обзор] и выберите файл резервной копии адресной книги, затем нажмите [Далее].



- Нажмите [Завершить].

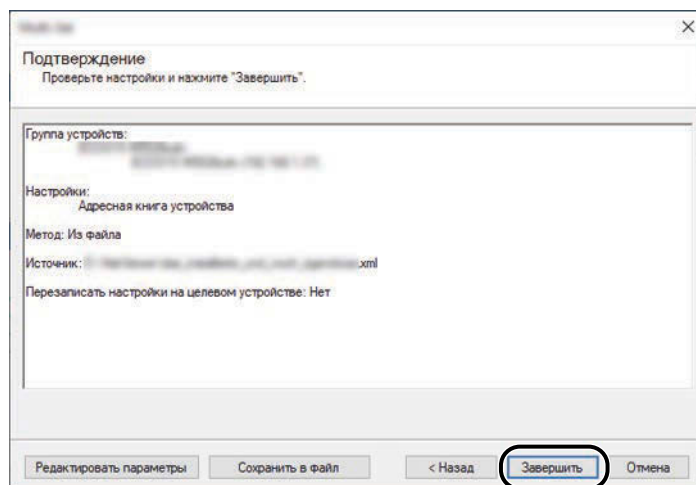

Начнется процесс записи данных адресной книги.

- После завершения процесса записи нажмите [Заккрыть].

3 Подготовка к использованию

Загрузка бумаги

Загрузка бумаги

Загрузите бумагу в кассеты или универсальный лоток.

Способы загрузки бумаги для каждой кассеты описаны на следующей странице.

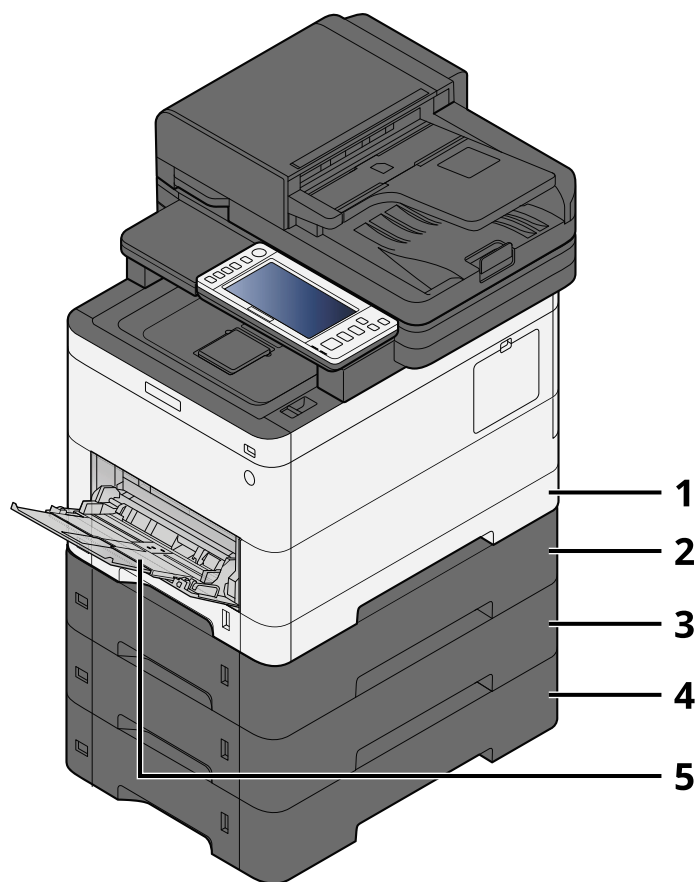

1 Кассета 1

➔ [Загрузка в кассеты \(стр. 149\)](#)

2 Кассета 2

➔ [Загрузка в кассеты \(стр. 149\)](#)

3 Кассета 3

➔ [Загрузка в кассеты \(стр. 149\)](#)

4 Кассета 4

➔ [Загрузка в кассеты \(стр. 149\)](#)

5 Универсальный лоток

➔ [Загрузка бумаги в универсальный лоток \(стр. 154\)](#)

 **ПРИМЕЧАНИЕ**

- Допустимое количество листов варьируется в зависимости от условий эксплуатации и типа бумаги (толщина).
 - Не следует использовать бумагу для струйных принтеров или бумагу, имеющую специальное покрытие. (Это может приводить к сбоям, например к замятию бумаги.)
 - Если вам нужны цветные отпечатки более высокого качества, используйте бумагу, предназначенную для цветной печати.
-

Указания по загрузке бумаги

Вскрыв новую пачку, пролистайте бумагу (см. описание ниже), чтобы отделить листы друг от друга перед загрузкой.

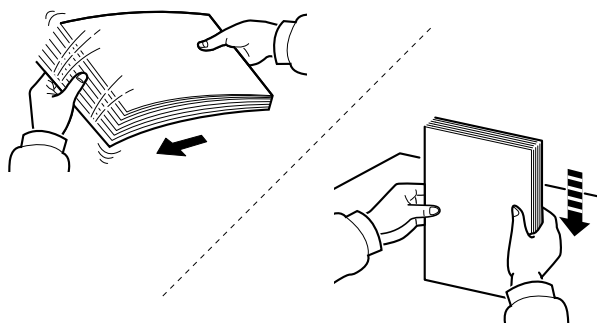

Продуйте пачку бумаги, после чего постучите ею по ровной поверхности. Кроме того, проверьте следующее.

- Если бумага скручена или согнута, перед загрузкой ее следует распрямить. Скрученная или сложенная бумага может быть замята.
- Следите за тем, чтобы вынутая из пачки бумага не подвергалась воздействию высоких температур или высокой влажности, так как повышение содержания влаги в бумаге может создавать проблемы. После загрузки бумаги в универсальный лоток или кассеты герметично закрывайте оставшуюся в пачке бумагу в фирменной упаковке.
- Если аппарат не будет использоваться в течение длительного времени, для защиты бумаги от воздействия влаги извлеките ее из кассет и герметично закройте в фирменной упаковке.

ВАЖНО

Если вы собираетесь копировать на использованную (для печати) бумагу, убедитесь, что листы не скреплены скобами или скрепками. Это может привести к повреждению аппарата или стать причиной низкого качества изображения.

ПРИМЕЧАНИЕ

При использовании специальной бумаги, например бланков, перфорированной бумаги или бумаги с предварительно нанесенной печатью (с логотипом, названием организации и т. п.), см. следующее:

➔ [О бумаге \(стр. 779\)](#)

Характеристики бумаги, доступной для кассет

Кассеты могут содержать обычную, переработанную из отходов или цветную бумагу. Ниже показано количество листов, которые можно загрузить в каждую кассету.

Кассета	Емкость
Кассета 1	250 листов (обычная бумага: 75 г/м ²)
Кассеты 2–4	550 листов (обычная бумага: 75 г/м ²)

Дополнительные сведения о поддерживаемых форматах бумаги см. в следующем разделе:

→ [Выбор подходящей бумаги \(стр. 780\)](#)



ПРИМЕЧАНИЕ

Бумагу формата А5 и А6 нельзя загружать в кассеты 2–4. (можно установить размер А5-R)

Сведения о настройке типа бумаги см. в следующем разделе:

→ [\[Настройка типа носителя\] \(стр. 449\)](#)



ВАЖНО

- В кассетах с 1 по 4 можно использовать бумагу плотностью от 60 до 220 г/м².
- При использовании бумаги плотностью 106 г/м² или больше задайте тип бумаги «Плотная» и укажите плотность используемой бумаги.

Загрузка в кассеты

- 1 Полностью вытяните кассету из аппарата.

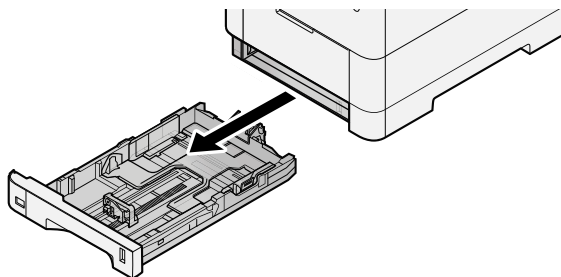

ПРИМЕЧАНИЕ

Вытягивая кассету из аппарата, убедитесь, что она поддерживается и не упадет.

- 2 Отрегулируйте размер кассеты.

- 1 Отрегулируйте положение направляющих ширины бумаги на левой и правой сторонах кассеты. Нажмите на регулятор ширины бумаги и сдвиньте направляющие согласно требуемому размеру бумаги.

Форматы бумаги нанесены на кассете.

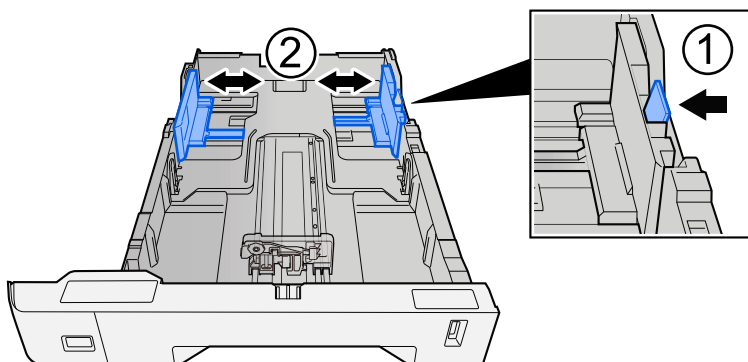

- Отрегулируйте направляющую длины бумаги согласно требуемому размеру бумаги. Нажмите на регулятор длины бумаги и сдвиньте направляющие согласно требуемому размеру бумаги.

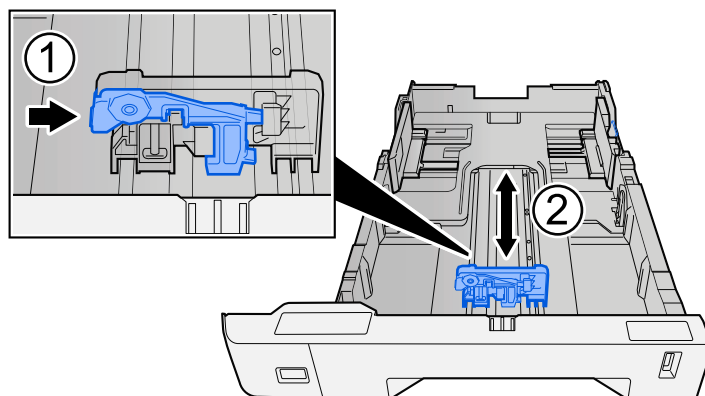

- Поверните диск формата бумаги так, чтобы в окошке формата бумаги появился формат, который вы собираетесь использовать.

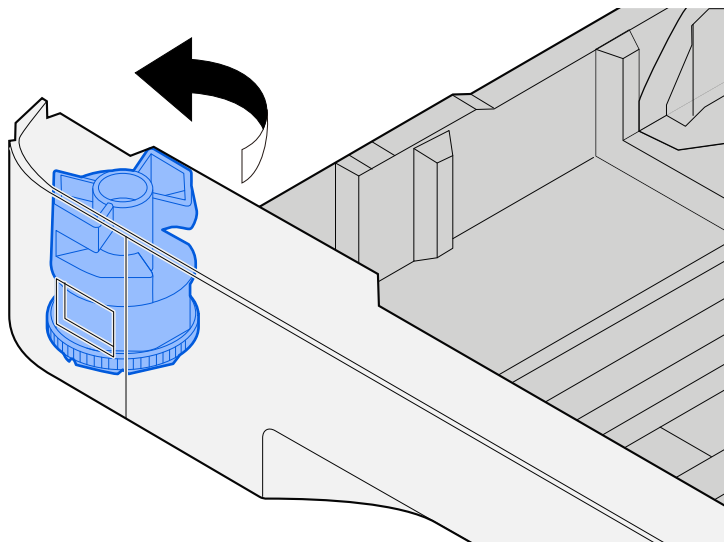

ПРИМЕЧАНИЕ

Установите шкалу размера в положение Other (Другой), если хотите использовать бумагу, размер которой отличается от стандартного. В этом случае необходимо установить размер бумаги с панели управления.

➔ [Указание формата бумаги и типа носителя \(стр. 156\)](#)

3 Загрузите бумагу.

- Продуйте пачку бумаги, после чего постучите ею по ровной поверхности. Данное действие предупреждает замятие бумаги и перекосы при печати.

2 Загрузите бумагу в кассету.

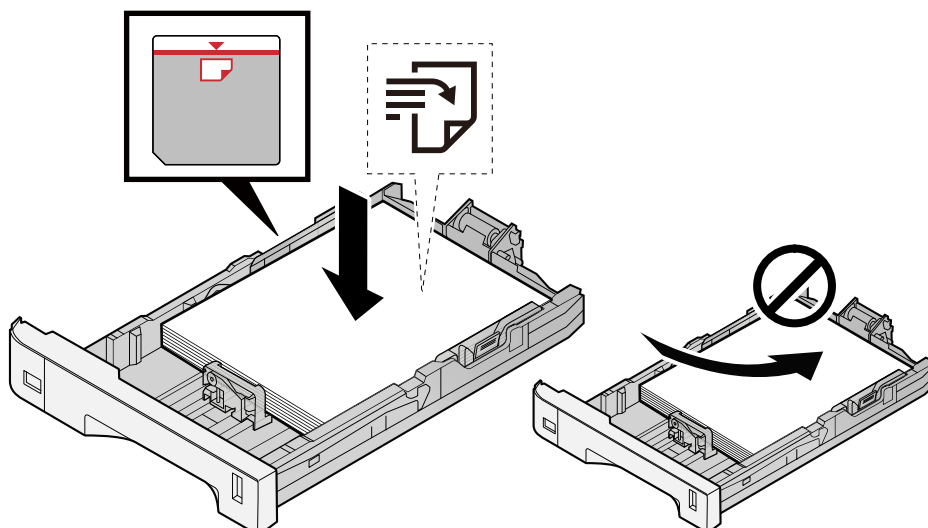

✓ ВАЖНО

- Загрузите бумагу стороной для печати вверх.
- После извлечения новой бумаги из упаковки продуйте стопку бумаги, прежде чем загружать ее в кассеты.
➔ [Указания по загрузке бумаги \(стр. 147\)](#)
- Перед загрузкой бумаги проверьте, чтобы она не была скручена или сложена. Скрученная или сложенная бумага может вызвать замятие.
- Убедитесь в том, что высота стопки загруженной бумаги не превышает указанный уровень (см. рисунок выше).
- Если бумага загружается без регулировки направляющих длины и ширины бумаги, возможен ее перекося или замятие.

4 Осторожно задвиньте кассету назад.

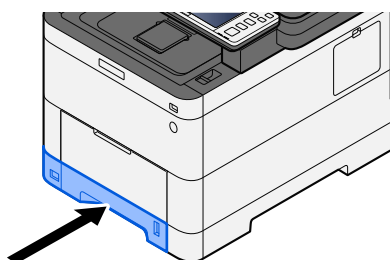

 **ПРИМЕЧАНИЕ**

Справа на передней стороне кассеты имеется индикатор бумаги. Индикатор перемещается вверх и вниз в соответствии с оставшимся количеством бумаги.

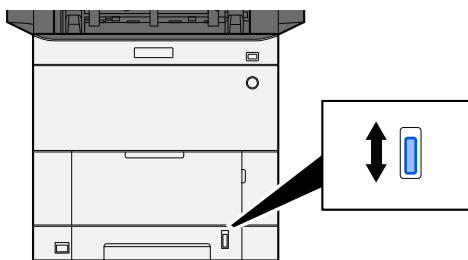

5 **Задайте тип загруженной в кассете бумаги с помощью панели управления.**

➔ [Указание формата бумаги и типа носителя \(стр. 156\)](#)

Характеристики бумаги, доступной для универсального лотка

В универсальный лоток можно загрузить до 100 листов обычной бумаги (64 г/м²).

Дополнительные сведения о поддерживаемых форматах бумаги см. в следующем разделе:

➔ [Выбор подходящей бумаги \(стр. 780\)](#)

Сведения о настройке типа бумаги см. в следующем разделе:

➔ [\[Настройка типа носителя\] \(стр. 449\)](#)

Обязательно используйте универсальный лоток при печати на любой специальной бумаге.

ВАЖНО

- При использовании бумаги плотностью 106 г/м² или больше задайте тип бумаги «Плотная» и укажите плотность используемой бумаги.
-

Универсальный лоток имеет следующую емкость.

- Обычная бумага (64 г/м²), бумага, переработанная из отходов или цветная бумага: 100 листов
 - Плотная бумага (209 г/м²): 15 листов
 - Плотная бумага (от 157 г/м²): 30 листов
 - Плотная бумага (104,7 г/м²): 50 листов
 - Нагаки (карточки): 30 листов
 - Конверт DL, Конверт C5, Конверт #10, Конверт #9, Конверт #6 3/4, Конверт Monarch, Youkei 4, Youkei 2: 5 листов
 - Мелованная: 30 листов
-

ПРИМЕЧАНИЕ

- При загрузке бумаги пользовательского формата вводите сведения о формате бумаги в соответствии со следующим разделом:

➔ [\[Настройка универс. лотка\] \(стр. 445\)](#)

Загрузка бумаги в универсальный лоток

1 Откройте универсальный лоток.

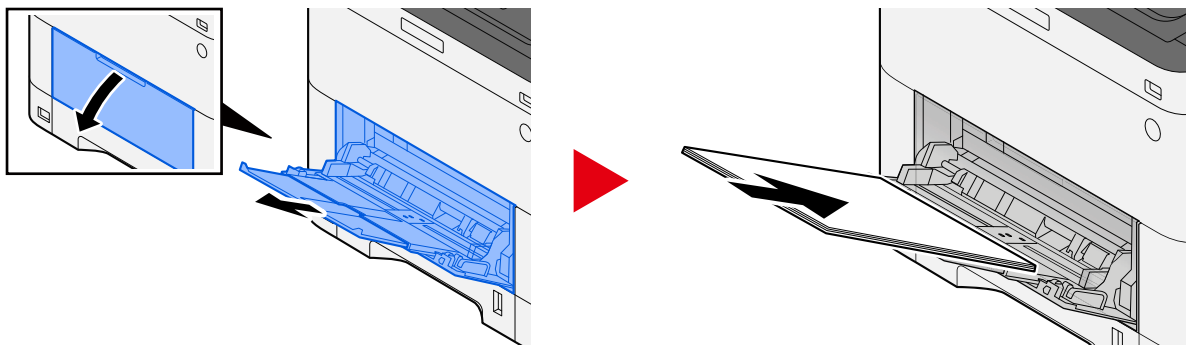

2 Отрегулируйте размер универсального лотка.

На универсальном лотке отмечены различные форматы бумаги.

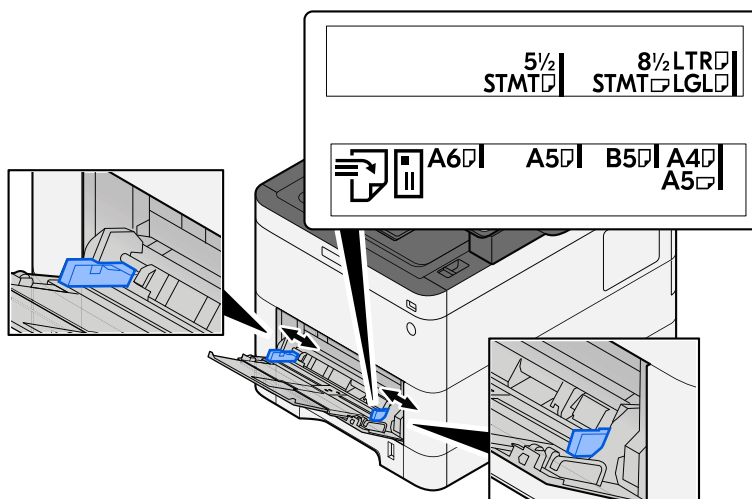

3 Загрузите бумагу.

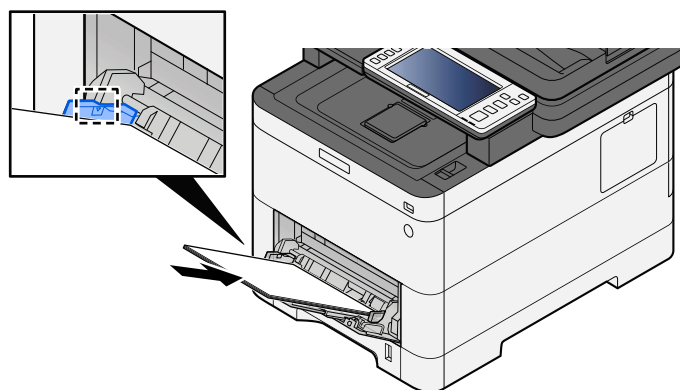

Вставьте бумагу вдоль направляющих ширины бумаги в лоток до упора.

После извлечения новой бумаги из упаковки продуйте стопку бумаги, прежде чем загружать ее в универсальный лоток.

→ [Указания по загрузке бумаги \(стр. 147\)](#)

ВАЖНО

- Загружайте бумагу стороной для печати вверх.
- Скрученная бумага должна быть перед использованием расправлена.
- При загрузке бумаги в универсальный лоток убедитесь, что в лотке не осталась бумага от предыдущего задания. Если в универсальном лотке осталось небольшое количество бумаги, а вам необходимо добавить больше, вначале удалите из лотка оставшуюся бумагу, а затем добавьте ее к новой, перед тем как поместить назад в лоток.
- При наличии зазора между бумагой и направляющими ширины повторно отрегулируйте направляющие ширины, чтобы избежать перекоса листов при подаче и замятия бумаги.
- Убедитесь, что загруженная бумага не превышает ограничения загрузки.

При загрузке конвертов или карточек в универсальный лоток загружайте бумагу стороной для печати вверх. Процедуру печати см. в руководстве пользователя драйвера принтера.

→ **Printer Driver User Guide**

Пример: печати адреса.

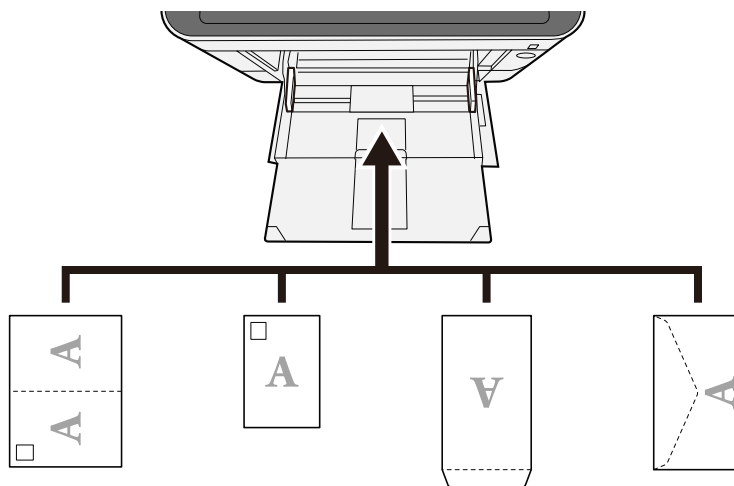

ВАЖНО

- Используйте развернутую бумагу Oufuku hagaki (почтовая карточка с оплаченным ответом).
- Загрузка конверта (ориентация и сторона загрузки) отличается для разных типов конвертов. При неправильной загрузке конверта печать может быть выполнена в неверном направлении или на стороне, не предназначенной для печати.



ПРИМЕЧАНИЕ

При загрузке конвертов в универсальный лоток выберите тип конверта, руководствуясь следующим:

→ [\[Настройка универс. лотка\] \(стр. 445\)](#)

4 Задайте тип бумаги, загруженной в универсальный лоток, с помощью панели управления.

→ [Указание формата бумаги и типа носителя \(стр. 156\)](#)

Указание формата бумаги и типа носителя

Настройкой формата бумаги для кассеты 1, универсального лотка и дополнительного податчика бумаги (кассеты 2–4) по умолчанию является «А4», а настройкой типа носителя по умолчанию — «Обычная». Для изменения типа бумаги, используемой в кассетах, задайте формат бумаги и тип носителя.

1 Откройте экран.

Клавиша [Системное меню/Счетчик] > [Настройки устройства] > [Подача бумаги] > выберите кассету

2 Выберите формат и тип бумаги.

Формат бумаги и тип носителя в кассете

Установите формат бумаги и тип носителя, используемые в кассетах.

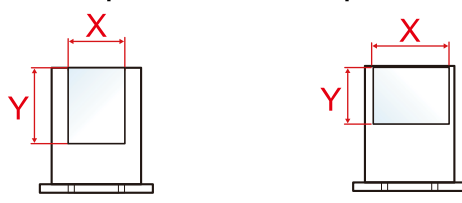
Параметр	Описание
[Формат бумаги]	<p>Выберите формат бумаги.</p> <p>Данный параметр необходимо задать только в том случае, если диск формата бумаги на кассете установлен в положение Other (другой).</p> <p>Значение (кассета 1)</p> <p>[A4], [A5-R], [A5], [A6], [B5], [B6], [Folio], [216 x 340 мм], [Letter], [Legal], [Statement-R], [Statement], [Executive], [OficioII], [16K], [ISO B5], [Пользоват]</p> <p>Значение (кассеты с 2 по 4)</p> <p>[A4], [A5-R], [B5], [B6], [Folio], [216 x 340 мм], [Letter], [Legal], [Statement-R], [Executive], [OficioII], [16K], [ISO B5], [Конверт #10], [Конверт #9], [Конверт #6], [Конверт Monarch], [Конверт DL], [Конверт C5], [Youkei 2], [Youkei 4], [Nagagata 3], [Nagagata 4], [Younaga 3], [Пользоват]</p> <p>В случае нестандартного размера бумаги задайте размер для каждой кассеты.</p> <p>➔ [Пользовательские настройки бумаги] (стр. 446)</p> <div style="text-align: center;"> <p>По вертикали Горизонтально</p>  </div>
[Тип носителя]	<p>Значение (кассета 1)</p> <p>[Обычная], [Пленка], [Черновая],[Калька], [Переработанная], [Пред.отпеч.], [Высокосортная], [Цветная], [Перфорированная], [Бланк], [Плотная], [Высококачественная], [Пользоват. 1] до [Пользоват. 8]</p> <p>Значение (кассеты с 2 по 4)</p> <p>[Обычная], [Черновая],[Калька], [Этикетки], [Переработанная], [Пред.отпеч.], [Высокосортная], [Цветная], [Перфорированная], [Бланк], [Конверт], [Плотная], [С покрытием], [Высококачественная], [Пользоват. 1] до [Пользоват. 8]</p> <ul style="list-style-type: none"> Информацию о выборе типа носителя, отличного от обычного, см. в следующем разделе <ul style="list-style-type: none"> ➔ [Настройка типа носителя] (стр. 449) В случае настройки в качестве типа носителя бумаги такой плотности, которую нельзя загружать в кассету, этот тип носителя не отображается. To print on preprinted or prepunched paper or on letterhead, refer to the following: <ul style="list-style-type: none"> ➔ [Настройка подачи печати] (стр. 451)

Формат бумаги и тип носителя в универсальном лотке

Установите формат бумаги и тип носителя, используемые в универсальном лотке.

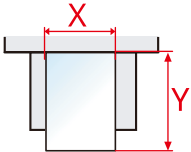
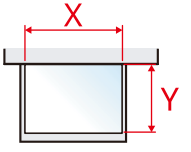
Параметр	Описание
[Формат бумаги]	<p>Выберите формат бумаги.</p> <p>Значение: [A4], [A5], [A5-R], [A6], [B5], [B6], [Folio], [216 x 340 мм], [Letter], [Legal], [Statement], [Statement-R], [Executive], [OficioII], [16K], [ISO B5], [Конверт #10], [Конверт #9], [Конверт #6], [Конверт Monarch], [Конверт DL], [Конверт C5], [Hagaki], [Ofukuhagaki], [Youkei 4], [Youkei 2], [Younaga 3], [Nagagata 3], [Nagagata 4], [Пользоват]</p> <p>В случае нестандартного размера бумаги задайте размер для каждой кассеты.</p> <p>➔ [Пользовательские настройки бумаги] (стр. 446)</p> <div style="display: flex; justify-content: space-around; align-items: center;"> <div style="text-align: center;"> <p>По вертикали</p>  </div> <div style="text-align: center;"> <p>Горизонтально</p>  </div> </div>
[Тип носителя]	<p>Выберите тип носителя.</p> <p>Значение: [Обычная], [Черновая],[Калька], [Этикетки], [Переработанная], [Пред.отпеч.], [Высокосортная], [Hagaki], [Цветная], [Перфорированная], [Бланк], [Конверт], [Плотная], [С покрытием], [Высококачественная], от [Пользоват. 1] до [Пользоват. 8]</p> <p>Информацию о выборе типа носителя, отличного от обычного, см. в следующем разделе.</p> <p>➔ [Настройка типа носителя] (стр. 449)</p> <p>Сведения о печати на предварительно отпечатанной или перфорированной бумаге, а также на бланках см. в следующем разделе:</p> <p>➔ [Настройка подачи печати] (стр. 451)</p>

 **ПРИМЕЧАНИЕ**

Принимаемые факсы могут печататься на приведенных ниже типах носителей.

[Обычная], [Этикетки], [Высокосортная], [Переработанная], [Калька], [Цветная], [Конверт], [Hagaki], [С покрытием], [Плотная], [Высококачественная], от [Пользоват. 1] до [Пользоват. 8]

Функция факса может использоваться исключительно на изделиях, оснащенных такой функцией.

Стопор бумаги

При использовании бумаги A4/Letter или большего размера откройте стопор бумаги, как показано на рисунке.

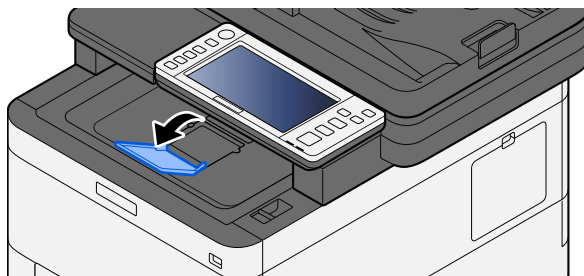

Подготовка к отправке документа в общую папку на ПК

Проверьте информацию, которую нужно ввести на аппарате, и создайте папку для получения документа на компьютере. В следующем объяснении используются снимки экрана Windows 10. Сведения на экране в других версиях Windows будут отличаться.

ПРИМЕЧАНИЕ

Выполните вход в систему Windows с использованием учетной записи администратора.

Определение имени компьютера и полного имени компьютера

Проверьте имя компьютера и полное имя компьютера.

1 Откройте экран.

Нажмите кнопку Windows [Пуск] и выберите → [Система Windows]→ [Панель управления]→ [Система и безопасность]→ [Система].

ПРИМЕЧАНИЕ

- Windows 11: нажмите кнопку [Пуск] и выберите → [All apps]→ [Параметры]→ [Система]→ [About]→ [Дополнительно system settings].
- Windows 8.1: щелкните правой кнопкой мыши [ПК] на начальном экране и выберите [Свойства]. Также можно щелкнуть правой кнопкой мыши значок окна и выбрать [Система].

2 Проверка имени компьютера.

Имя компьютера, имя домена и параметры рабочей группы		
Имя компьютера:	PC001	Изменить параметры
Полное имя:	PC001.abcdnet.com	
Описание:		
Домен:	NT-SERVER	

Проверьте имя компьютера и полное имя компьютера.

Пример вида экрана:

Имя компьютера: PC001

Полное имя: PC001.abcdnet.com

После проверки имени компьютера нажмите кнопку [Заккрыть], чтобы закрыть экран «Система».

Определение имени пользователя и имени домена

Проверьте имя домена и имя пользователя для входа в Windows.

1 Откройте экран.

Нажмите кнопку [Пуск] в Windows, затем нажмите → [Система Windows]→ [Командная строка].



ПРИМЕЧАНИЕ

- Windows 11: нажмите кнопку [Пуск] и выберите → [All apps]→ [Windows Tools]→ [Командная строка].
- Windows 8.1: щелкните [Поиск] на панели Charms Bar на рабочем столе и введите «Командная строка» в поле поиска. Выберите [Командная строка] в списке результатов поиска.

Появится окно «Командная строка».

2 Проверьте правильность имени домена и имени пользователя.

В окне командной строки введите `net config workstation` и затем нажмите [Ввод].

```
Microsoft Windows [Version 10.0.15063]
(c) Корпорация Майкрософт (Microsoft Corporation), 2018. Все права защищены.

C:\Users\PC0270>net config workstation
Имя компьютера                \\PC0270
Полное имя компьютера         PC0270
Имя пользователя              PC0270

Активная рабочая станция на
NetBT_Tcpip_{FABAB39C-741F-40DF-B0ED-BD92F1900FE6} (00252261F4D8)

Версия программы              Windows 10 Pro
Домен рабочей станции         PC0270
Домен входа                   PC0270

Интервал ожидания открытия COM-порта (с) 0
Отсчет передачи COM-порта (байт) 16
Таймаут передачи COM-порта (мс) 250
Команда выполнена успешно.

C:\Users\PC0270>
```

Проверьте правильность имени пользователя и имени домена.

Пример вида экрана:

Имя пользователя: PC0270

Имя домена: PC0270

Создание общей папки, создание примечания об общей папке

Создайте общую папку на компьютере-адресате для получения документа.

ПРИМЕЧАНИЕ

При наличии рабочей группы в свойствах системы выполните указанные ниже настройки, чтобы ограничить доступ к папке, предоставив его только конкретному пользователю или конкретной группе.

1 В Windows 10 откройте окно проводника и выберите [Вид], → [Параметры], а затем → [Параметры папок].

В Windows 11 откройте окно проводника и выберите [...], →, а затем [Параметры].

В Windows 8.1 выберите [Параметры] в чудо-кнопках на рабочем столе и выберите [Панель управления]→ [Оформление и персонализация], а затем → [Параметры папок].

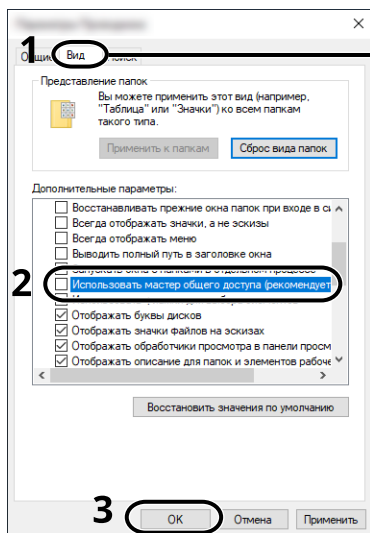

Убедитесь, что выбрана вкладка [Вид]

2 Снимите флажок [Использовать мастер общего доступа (рекомендуется)] в «Дополнительных настройках».

3 Нажмите [OK].

1 Создание папки.

Создайте на своем компьютере папку. Например, создайте папку с именем scannerdata на рабочем столе.

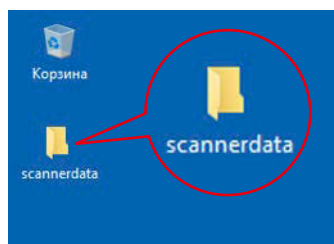

2 Настройка прав доступа.

- 1 Щелкните правой кнопкой мыши папку scannerdata, выберите [Property]→, откройте вкладку [Доступ] и нажмите → [Расширенная настройка...].

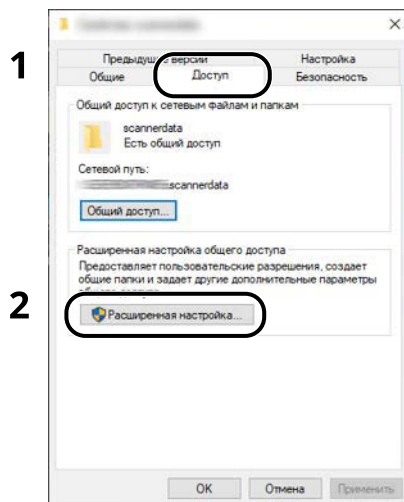

- 2 Установите флажок [Открыть общий доступ к этой папке] и нажмите кнопку [Разрешения].

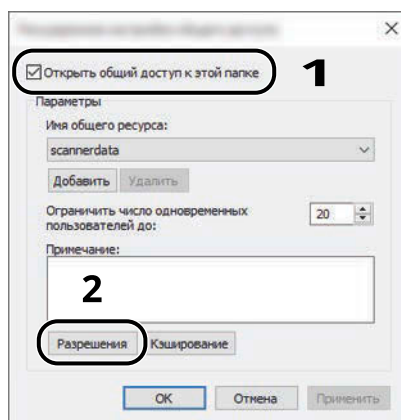

- 3 Запишите имя общей папки.

4 Нажмите кнопку [Добавить].

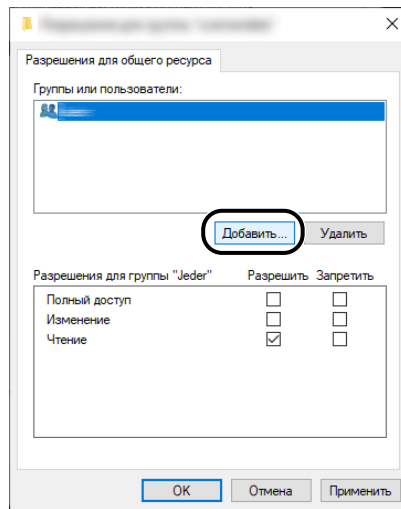

5 Задайте расположение.

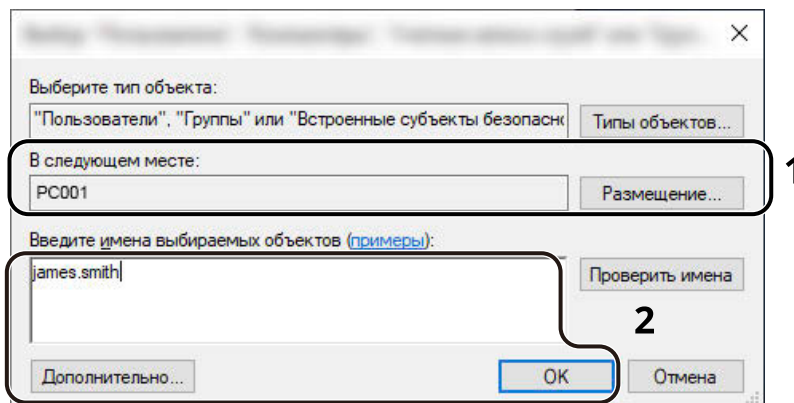

- 1 Если имя компьютера, которое вы записали, совпадает с именем домена: если имя компьютера не показано в поле «Из этого места», нажмите кнопку [Размещение], выберите имя компьютера и нажмите кнопку [OK].

Пример: PC001

Если имя компьютера, которое вы записали, не совпадает с именем домена:

Если в поле «Из этого места» не появляется текст после первой точки (.) в полном имени компьютера, которое вы записали, нажмите кнопку [Размещение], выберите текст после первой точки (.) и нажмите кнопку [OK].

Пример: abcdnet.com

➔ [Определение имени компьютера и полного имени компьютера \(стр. 160\)](#)

- 2 Введите в текстовое поле имя пользователя, которое вы запомнили на странице, и нажмите кнопку [OK].

Также можно выбрать имя пользователя, нажав кнопку [Дополнительно] и указав требуемого пользователя.

6 Задайте полномочия доступа для выбранного пользователя.

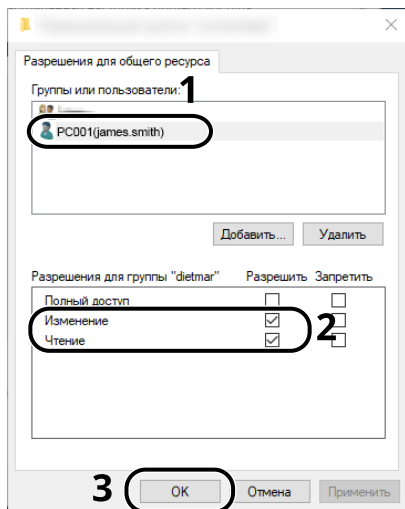

- 1 Выберите введенного пользователя.
- 2 Установите флажок [Разрешить] для действий «Изменить» и «Читать».
- 3 Нажмите кнопку [OK].

ПРИМЕЧАНИЕ

«Все» предоставляет разрешение на общий доступ каждому в сети. Для усиления безопасности рекомендуется выбрать «Все» и снять флажок [Разрешить] для действия «Читать».

- 7 Нажмите кнопку [OK] на экране «Расширенный общий доступ», чтобы закрыть экран.
- 8 Проверьте сведения, заданные на вкладке [Безопасность].

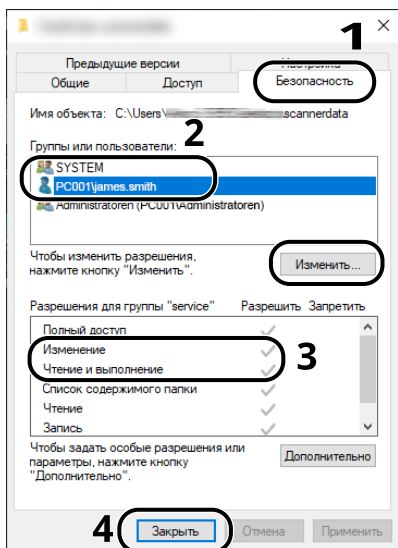

- 1 Откройте вкладку [Безопасность].
- 2 Выберите введенного пользователя.
Если пользователь не появляется в списке «Группы или пользователи», нажмите кнопку [Редактировать], чтобы добавить пользователя так же, как при настройке параметров разрешений.
- 3 Убедитесь, что установлен флажок [Разрешить] для действий «Изменить» и «Чтение и выполнение».
- 4 Нажмите кнопку [Закрыть].

Настройка брандмауэра Windows

Разрешите общий доступ к файлам и принтерам и установите порт, используемый для передачи SMB.

ПРИМЕЧАНИЕ

Выполните вход в систему Windows с использованием учетной записи администратора.

1 Проверка файла и общий доступ к принтеру.

- 1 Нажмите кнопку Windows [Пуск] и выберите → [Система Windows]→ [Панель управления]→ [Система и безопасность]→ [Разрешение взаимодействия с приложением через брандмауэр Windows].

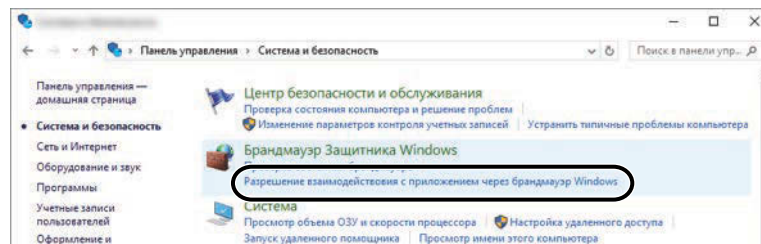

ПРИМЕЧАНИЕ

- Windows 11: нажмите кнопку Windows [Пуск] и выберите → [All apps]→ [Windows Tools]→ [Панель управления]→ [Система и безопасность]→ [Разрешение взаимодействия с приложением через брандмауэр Windows].
- Windows 8.1: на панели Charms Bar на рабочем столе нажмите [Параметры]→ [Панель управления]→ [Система и безопасность]→ [Брандмауэр Windows].
- Если появится диалоговое окно контроля учетных записей, нажмите кнопку [Продолжить].

2 Установите флажок [Общий доступ к файлам и принтерам].

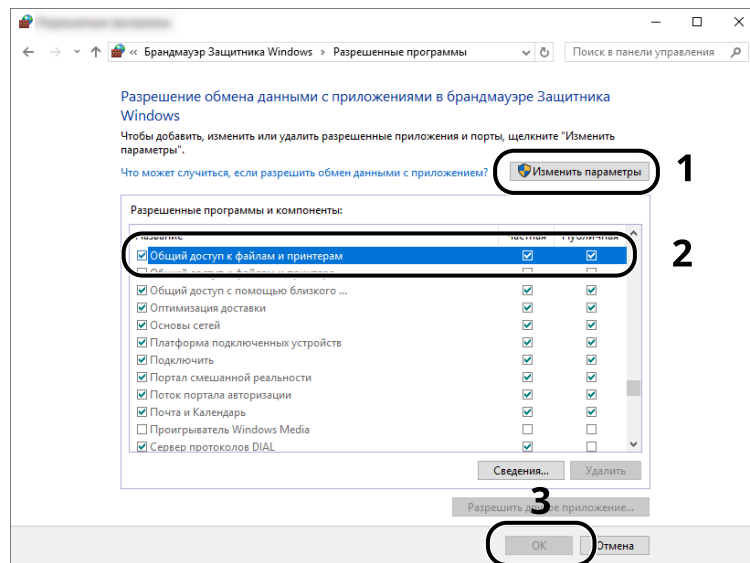

2 Добавление порта.

- 1 Нажмите кнопку Windows [Пуск] и выберите → [Система Windows]→ [Панель управления]→ [Система и безопасность]→ [Проверка состояния брандмауэра].

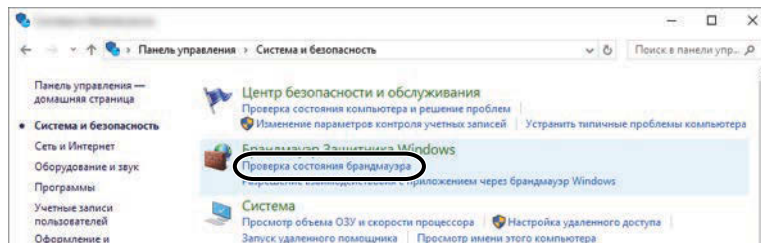

- 2 Нажмите [Проверка состояния брандмауэра].

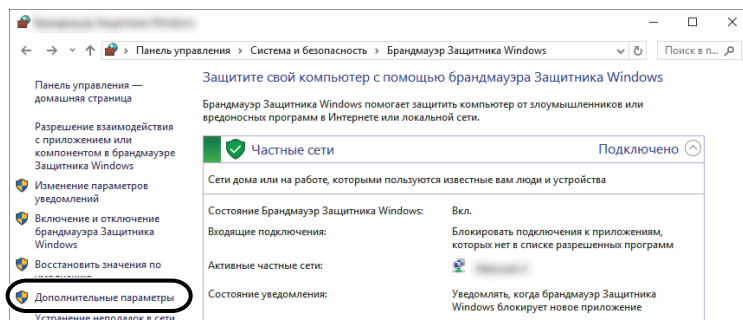

3 Нажмите [Проверка состояния брандмауэра].

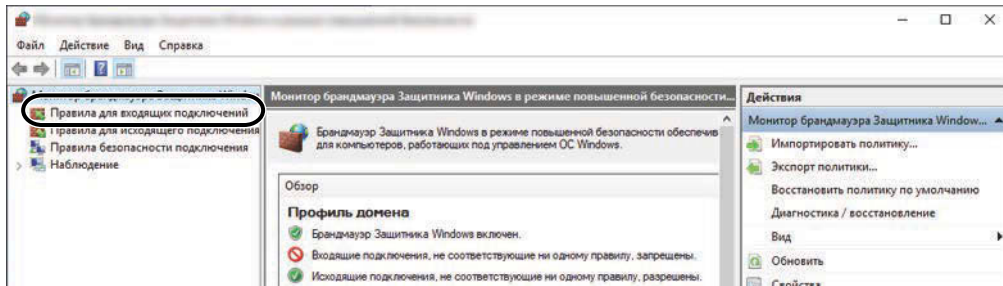

4 Нажмите [Проверка состояния брандмауэра].

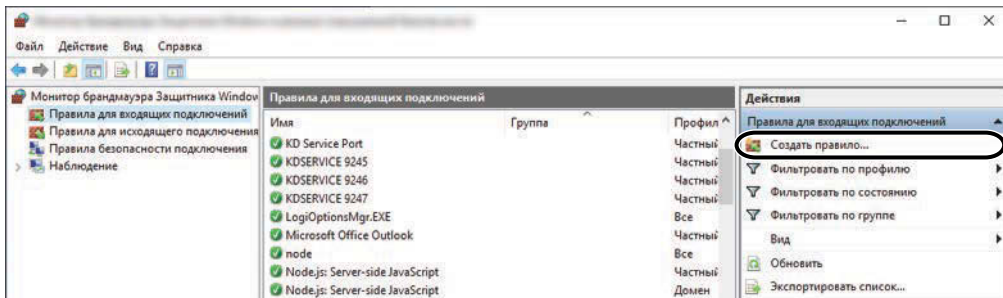

5 Нажмите [Проверка состояния брандмауэра].

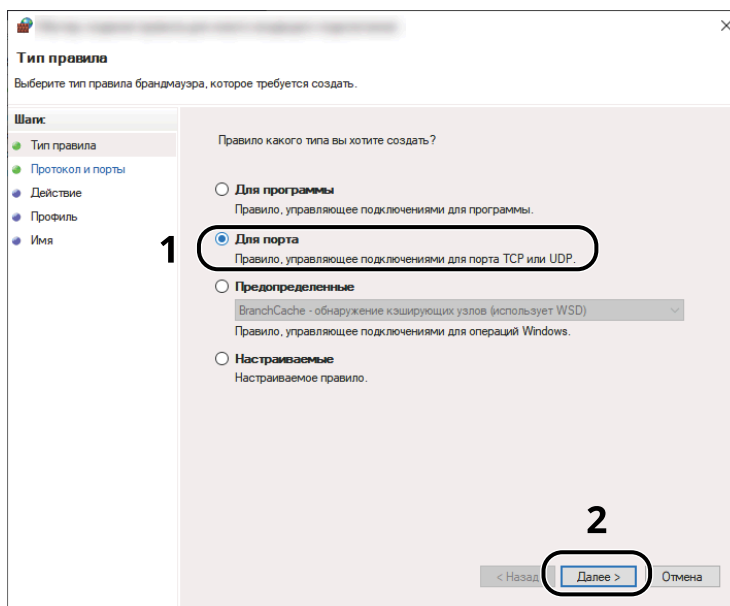

- 6 Выберите [TCP] в качестве порта, к которому будет применяться правило. Затем выберите [Определенные локальные порты] и введите 445, после чего нажмите [Далее].

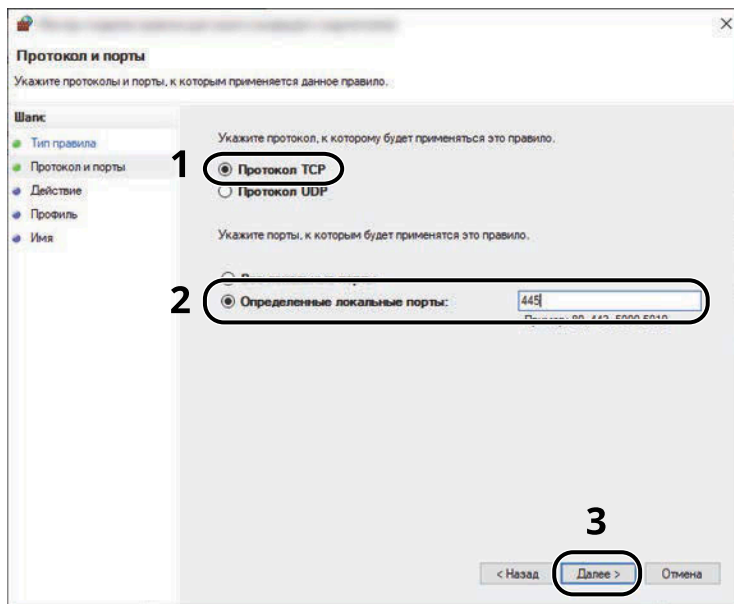

- 7 Выберите [Разрешить подключение] и нажмите кнопку [Далее].

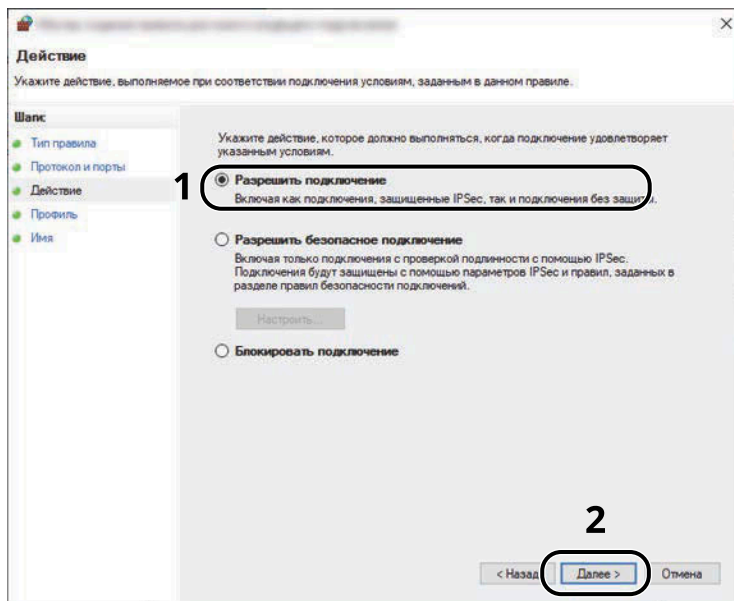

- 8 Убедитесь, что все флажки установлены, и нажмите кнопку [Далее].

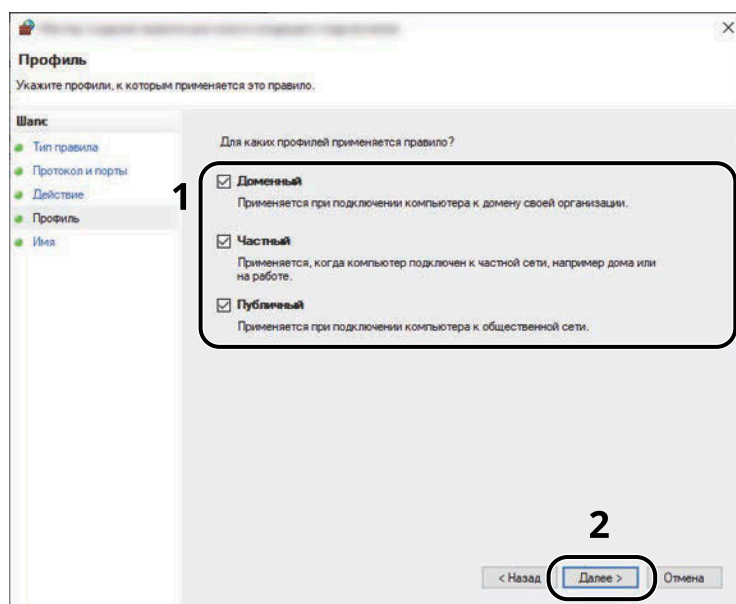

- 9 Введите «Сканирование в SMB» в поле «Имя» и нажмите [Завершить].

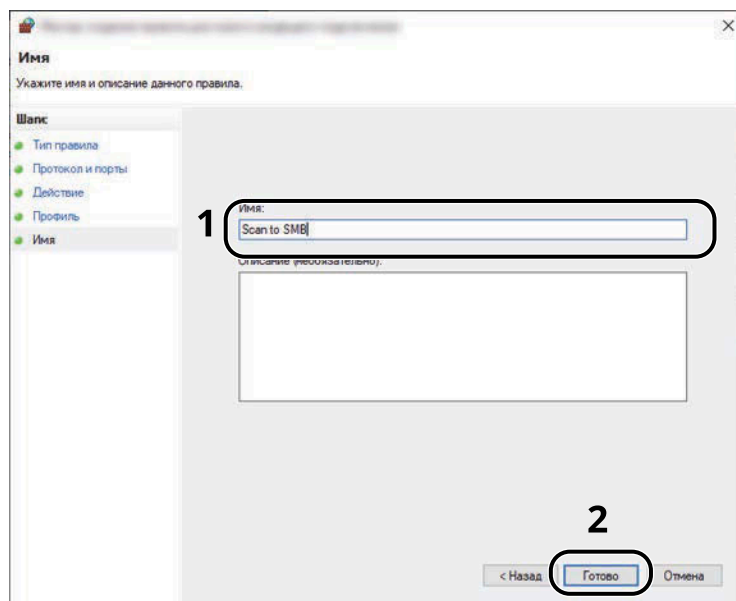

Scan to Folder Setup Tool for SMB

Среду для отправки документа в Windows можно легко настроить с помощью инструмента Scan to Folder Setup Tool for SMB, загруженного из Центра загрузок (<https://kyocera.info/>).

Управляя инструментом Scan to Folder Setup Tool for SMB, вы можете настроить следующие параметры.

- Создайте общую папку на ПК для приема документов:
Новую папку можно легко создать на рабочем столе. Кроме того, вновь созданная папка автоматически устанавливается как общая папка.
- Настройте созданную общую папку в качестве адреса на этом аппарате:
Информация о таких вещах, как имя компьютера и общие имена для общей папки, легко записывается в адресную книгу аппарата с помощью последовательности действий. Также можно зарегистрировать на клавишах набора одним нажатием.

ПРИМЕЧАНИЕ

- Выполните вход в систему Windows с использованием учетной записи администратора.
- Если включено администрирование учетных записей, войдите с правами администратора или пользователя, обладающего полномочиями на выполнение.

1 Загрузите программное обеспечение с сайта.

- 1 Запустите Web-обозреватель.
- 2 Введите <https://kyocera.info/> в адресную строку или на адресную панель.



- 3 Введите и найдите название продукта и выберите этот продукт из списка кандидатов.

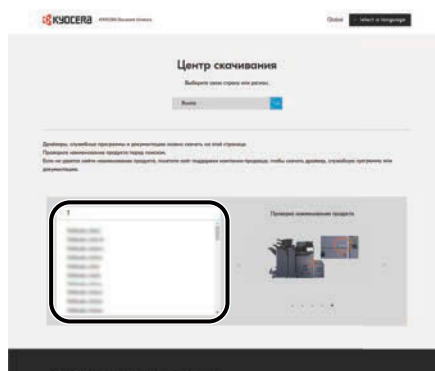

- 4 При необходимости измените выбранную операционную систему и ее языковые настройки.

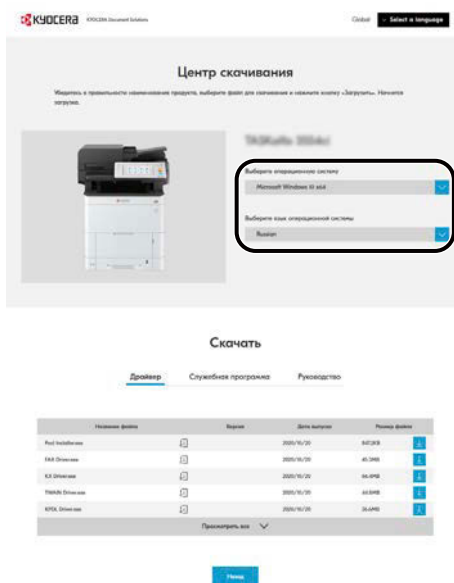

- 5 Вкладка «Утилиты» >  в «Инструменте настройки сканирования в папку для SMB» Будет загружен Scan to Folder Setup Tool for SMB.



- 6 Дважды щелкните загруженный установщик для запуска.

2 Настройте параметры.

- 1 Выберите устройство для использования и нажмите [Далее].

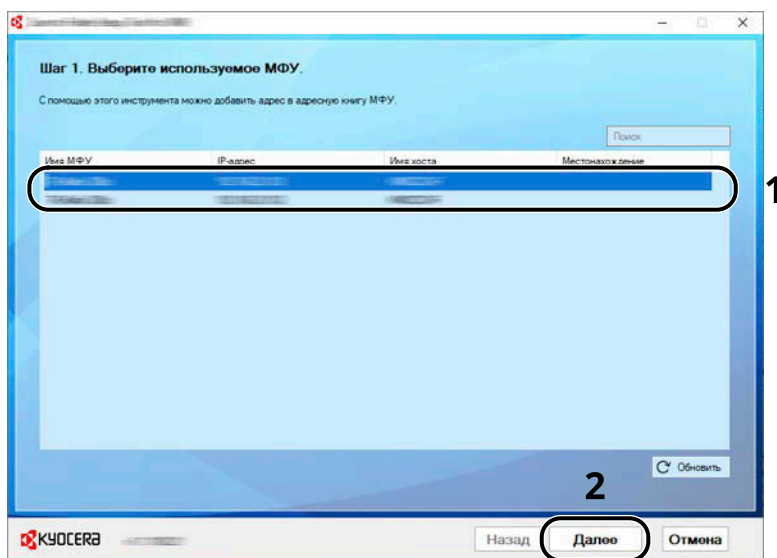

ПРИМЕЧАНИЕ

- Невозможно обнаружить выключенный аппарат. Если компьютеру не удастся обнаружить аппарат, убедитесь, что он включен и подключен к компьютеру через сетевой кабель а затем щелкните  [Обновить].
- Если на этом компьютере включено администрирование учетных записей, появится экран аутентификации пользователя. Войдите в систему с правами администратора или как пользователь с полномочиями на выполнение.

Появится адресная книга устройства.

2 Нажмите [Добавить].

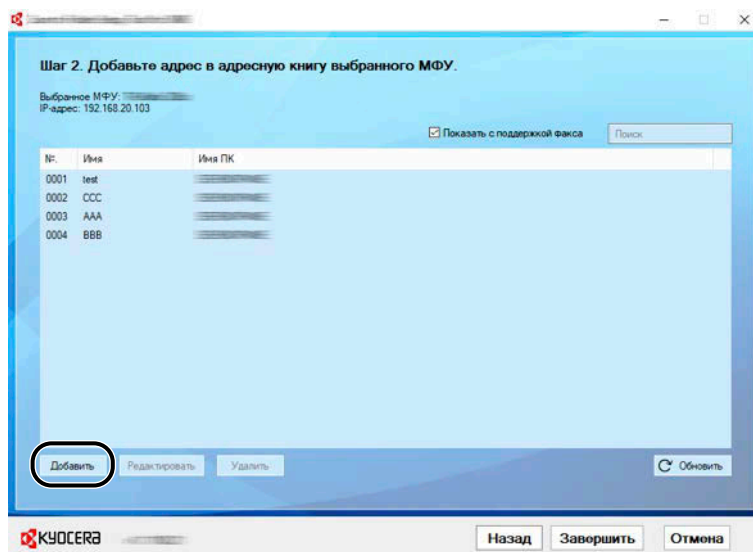

 **ПРИМЕЧАНИЕ**

- Если нажать [Редактировать] после выбора зарегистрированного адреса, можно будет изменить содержимое регистрации.
- Если снять флажок [Показать с поддержкой факса], то адрес, содержащий факс, будет скрыт.

3 Создайте новую папку.

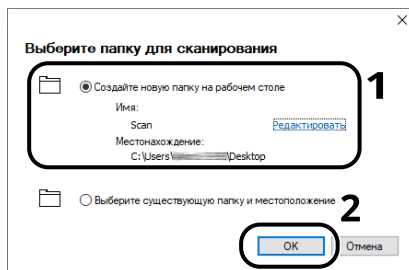

Выберите «Создать новую папку на рабочем столе» и нажмите [OK], чтобы создать новую папку на рабочем столе. (Имя папки по умолчанию — Scan.)

 **ПРИМЕЧАНИЕ**

- Нажмите [Редактировать], чтобы изменить имя папки на рабочем столе.
- Если выбрать [Выберите существующую папку и местоположение], можно будет выбрать существующую папку, которая уже установлена как общая папка на ПК.

4 Введите информацию, запрашиваемую для регистрации адреса.

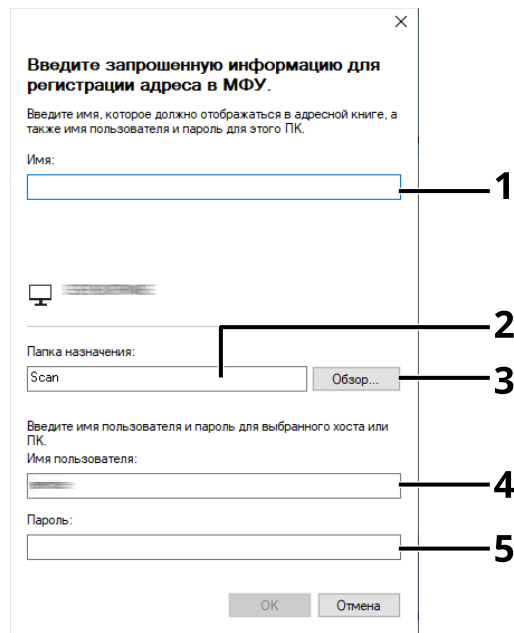

- 1 Введите имя для отображения в адресной книге.
 - 2 Отображение имени папки и пути к общей папке.
 - 3 Общие папки можно выбирать с ПК в сети.
 - 4 Отображение имени пользователя выбранного ПК.
 - 5 Введите пароль, соответствующий имени пользователя для входа в систему выбранного ПК.
- 5 Нажмите [ОК], чтобы зарегистрировать адрес в адресной книге.
 - 6 Нажмите [Заккрыть].
 - 7 Чтобы зарегистрировать зарегистрированный адрес в клавише набора одним нажатием, нажмите [Да].

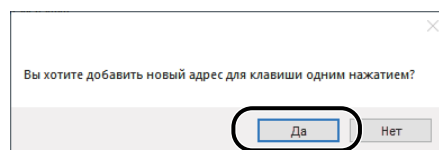

- 8 Выберите клавишу набора одним нажатием без зарегистрированных адресатов и нажмите [Отправить].

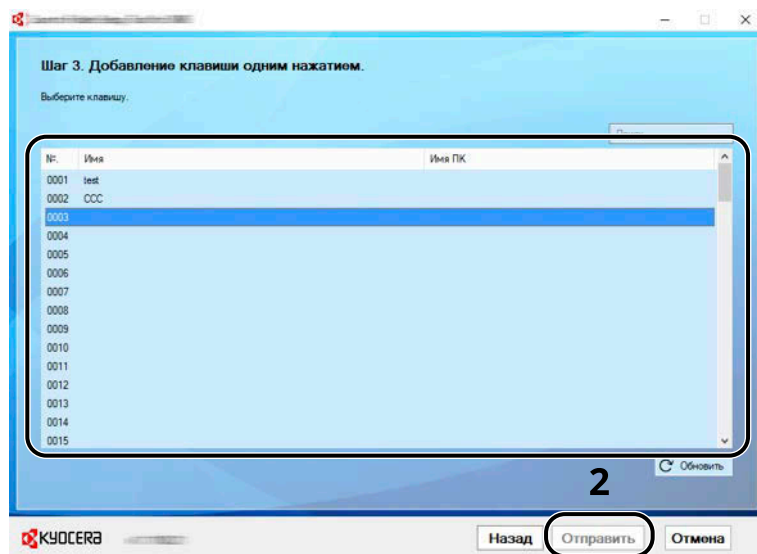

- 9 Нажмите [Заккрыть].
- 10 Нажмите [Завершить], чтобы выйти из инструмента Scan to Folder Setup Tool for SMB.

Регистрация адресатов в адресной книге

Сохраните часто используемых адресатов в адресную книгу или свяжите их с клавишами набора одним нажатием. Сохраненных адресатов можно изменять. Для адресатов доступны такие опции, как «Передача по электронной почте», «Передача в папку» и «Передача факса» (касается только устройств с установленной функцией факса).

ПРИМЕЧАНИЕ

- Регистрацию и редактирование адресной книги также можно выполнять из Command Center RX.
 - ➔ [Регистрация адресатов \(стр. 133\)](#)
 - Права на редактирование адресной книги и клавиш набора одним нажатием могут быть ограничены администраторами.
 - ➔ [Ограничение изменения \(стр. 479\)](#)
-

Добавление адресата (Адресная книга)

Добавьте нового адресата в адресную книгу. Существует два метода регистрации: контакты и группы. При добавлении адреса группы введите имя группы и выберите членов группы из адресной книги.

ПРИМЕЧАНИЕ

Если регистрация и редактирование адресной книги разрешены только администраторам, вы можете редактировать адресную книгу, войдя в систему с правами администратора.

- ➔ [Ограничение изменения \(стр. 479\)](#)
 - ➔ **Command Center RX User Guide**
-

Регистрация адреса (адрес электронной почты)

Способ регистрации адреса электронной почты в адресной книге следующий.

1 Откройте экран.

Клавиша [Системное меню/Счетчик] > [Настройка функции] > [Адресная книга] > [Добавить/изменить адресную книгу аппарата] > [Добавить] > [Контакт]

2 Добавление имени.

- 1 Введите имя адресата, которое будет отображаться в адресной книге.
-

ПРИМЕЧАНИЕ

Подробнее о вводе символов см. следующий раздел:

- ➔ [Способ ввода символов \(стр. 776\)](#)
-

- 2 Введите номер адреса.

Для автоматического присвоения номера выберите [Авто] (0000).



ПРИМЕЧАНИЕ

- Номер адреса представляет собой идентификатор для адресата. Возможен выбор любого из 200 доступных номеров контактов и 50 номеров групп.
 - Если заданный номер адреса уже используется, при нажатии клавиши [Зарег.] появится сообщение об ошибке; при этом регистрация существующего номера невозможна. Если вы установите [Авто] (0000) в качестве номера адреса, адрес будет зарегистрирован под наименьшим доступным номером.
-

3 Добавление адреса.

- 1 Выберите .
 - 2 Выберите поле ввода и введите адрес электронной почты.
-



ПРИМЕЧАНИЕ

Подробнее о вводе символов см. следующий раздел:

→ [Способ ввода символов \(стр. 776\)](#)

4 Проверьте правильность ввода адресата > [Зарег.]

Адресат будет добавлен в адресную книгу.

Чтобы добавить новый адрес к клавише набора одним нажатием, выберите [Сохранить] и следуйте инструкциям на экране по вводу необходимой информации.



ПРИМЕЧАНИЕ

Сведения о регистрации клавиш для набора одним нажатием см. в следующем разделе.

→ [Добавление адресата к клавише набора одним нажатием \(стр. 190\)](#)

Регистрация адреса (адрес папки (SMB))

Для регистрации адреса папки (SMB) в адресной книге используется следующий метод.

1 Откройте экран.

Клавиша [Системное меню/Счетчик] > [Настройки/функции] > [Адресная книга] > [Добавить/изменить адресную книгу аппарата] > [Добавить] > [Контакт]

2 Добавление имени.

1 Введите имя адресата, которое будет отображаться в адресной книге.



ПРИМЕЧАНИЕ

Подробнее о вводе символов см. следующий раздел:

➔ [Способ ввода символов \(стр. 776\)](#)

2 Введите номер адреса.

Для автоматического присвоения номера выберите [Авто] (0000).



ПРИМЕЧАНИЕ

- Номер адреса представляет собой идентификатор для адресата. Возможен выбор любого из 200 доступных номеров контактов и 50 номеров групп.
 - Если заданный номер адреса уже используется, при нажатии клавиши [Зарег.] появится сообщение об ошибке; при этом регистрация существующего номера невозможна. Если вы установите [Авто] (0000) в качестве номера адреса, адрес будет зарегистрирован под наименьшим доступным номером.
-

3 Добавление адреса.

1 Выберите .

2 Чтобы напрямую указать папку SMB, введите «Имя хоста», «Порт», «Путь к папке», «Имя пользователя при входе» и «Пароль при входе».



ПРИМЕЧАНИЕ

Для имени компьютера, имени общего ресурса, имени домена и имени пользователя используйте информацию, которую вы запомнили при создании общей папки. Более подробно о создании общих папок см. в следующем разделе:

➔ [Подготовка к отправке документа в общую папку на ПК \(стр. 160\)](#)

Вы можете искать папку на ПК в сети. Выберите [Поиск папки в сети] или [Поиск папки по имени хоста]. Выберите папку из списка результатов поиска.



ПРИМЕЧАНИЕ

- Если выбрано [Поиск папки в сети], вы можете искать адресат на всех компьютерах в сети.
 - Если выбрано [Поиск папки по имени хоста], вы можете ввести домен/рабочую группу и имя хоста для поиска адресата на ПК в сети.
 - Можно зарегистрировать максимум 500 адресов. Выберите имя хоста (имя ПК), которое вы хотите указать, на появившемся экране и нажмите [ОК]. Откроется экран ввода имени пользователя и пароля для входа.
 - После ввода имени пользователя и пароля для входа на ПК адресата отобразятся общие папки. Выберите папку, которую вы хотите указать, и нажмите [ОК]. Адрес выбранной общей папки будет установлен.
-

Расположенная ниже таблица перечисляет элементы, которые можно ввести.

«Имя хоста»

Имя компьютера.

Укажите имя хоста или IP-адрес. Чтобы ввести адрес в соответствии с протоколом IPv6, заключите его в квадратные скобки [].

(Пример: [2001:db8:a0b:12f0::10])

«Порт»

номер порта.

Если номер порта не указан, номер порта по умолчанию — 445.

«Путь к папке»

Имя общей папки.

Например, scannerdata

При сохранении в папку внутри общей папки:

имя общей папки\имя папки в общей папке

«Имя пользователя при входе»

- Если имя компьютера и домена совпадают

Имя пользователя

Например, james.smith

- Если имя компьютера и домена не совпадают

Имя домена/Имя пользователя

Например, abcdnet\james.smith

При отправке документа через дополнительный сетевой интерфейс (IB-50 или IB-51) нельзя использовать символ «\». Если имя компьютера отличается от имени домена, имя пользователя для входа необходимо ввести с помощью символа «@».

Имя пользователя@имя домена

(Пример: james.smith@abcdnet)

«Пароль при входе»

Пароль для входа в ОС Windows

(с учетом регистра)



ПРИМЕЧАНИЕ

- Подробнее о вводе символов см. следующий раздел:
➔ [Способ ввода символов \(стр. 776\)](#)
 - Выберите [Проверка соединения], чтобы проверить соединение с выбранным вами сервером. В случае сбоя соединения проверьте сделанные вами записи.
-

4 Проверьте правильность ввода адресата > [Зарег.]

Адресат будет добавлен в адресную книгу.

Чтобы добавить новый адрес к клавише набора одним нажатием, выберите [Сохранить] и следуйте инструкциям на экране по вводу необходимой информации.



ПРИМЕЧАНИЕ

Сведения о регистрации клавиш для набора одним нажатием см. в следующем разделе.

➔ [Добавление адресата к клавише набора одним нажатием \(стр. 190\)](#)

Регистрация адреса (адрес папки (FTP))

Для регистрации адреса папки (FTP) в адресной книге используется следующий метод.

1 Откройте экран.

Клавиша [Системное меню/Счетчик] > [Настройкифункции] > [Адресная книга] > [Добавить/изменить адресную книгу аппарата] > [Добавить] > [Контакт]

2 Добавление имени.

1 Введите имя адресата, которое будет отображаться в адресной книге.



ПРИМЕЧАНИЕ

Подробнее о вводе символов см. следующий раздел:

➔ [Способ ввода символов \(стр. 776\)](#)

2 Введите номер адреса.

Для автоматического присвоения номера выберите [Авто] (0000).



ПРИМЕЧАНИЕ

- Номер адреса представляет собой идентификатор для адресата. Возможен выбор любого из 200 доступных номеров контактов и 50 номеров групп.
 - Если заданный номер адреса уже используется, при нажатии клавиши [Зарег.] появится сообщение об ошибке; при этом регистрация существующего номера невозможна. Если вы установите [Авто] (0000) в качестве номера адреса, адрес будет зарегистрирован под наименьшим доступным номером.
-

3 Добавление адреса.

1 Выберите .

2 Введите «Имя хоста», «Порт», «Путь к папке», «Имя пользователя при входе» и «Пароль при входе». Расположенная ниже таблица перечисляет элементы, которые можно ввести.

«Имя хоста»

Имя хоста или IP-адрес FTP-сервера

Чтобы ввести адрес в соответствии с протоколом IPv6, заключите его в квадратные скобки [].

(Пример: [2001:db8:a0b:12f0::10])

«Порт»

номер порта.

Если номер порта не указан, номер порта по умолчанию — 21.

«Путь к папке»

Путь к файлу для сохранения.

Например, User\ScanData

Если не указать путь, файл сохраняется в основном каталоге.

Если сервер FTP работает под управлением ОС Linux/UNIX, путь с подпапкой указывается с использованием прямой (а не обратной) косой черты «/».

«Имя пользователя при входе»

Имя пользователя для входа на FTP-сервер

«Пароль при входе»

Пароль регистрации на сервере FTP



ПРИМЕЧАНИЕ

- Подробнее о вводе символов см. следующий раздел:
➔ [Способ ввода символов \(стр. 776\)](#)
 - Выберите [Проверка соединения] или [Проверка соедин.(перед. с шифр.)], чтобы проверить соединение с выбранным вами сервером. В случае сбоя соединения проверьте сделанные вами записи.
-

4 Проверьте правильность ввода адресата > [Зарег.]

Адресат будет добавлен в адресную книгу.

Чтобы добавить новый адрес к клавише набора одним нажатием, выберите [Сохранить] и следуйте инструкциям на экране по вводу необходимой информации.



ПРИМЕЧАНИЕ

Сведения о регистрации клавиш для набора одним нажатием см. в следующем разделе.

➔ [Добавление адресата к клавише набора одним нажатием \(стр. 190\)](#)

Добавить группу

Объедините два и более контакта в группу. В то же время в группу можно добавлять адресатов. При добавлении групп в адресную книгу можно добавить до 50 групп.

ПРИМЕЧАНИЕ

Для добавления группы необходимо иметь отдельно добавленных адресатов. Для продолжения зарегистрируйте одного или нескольких адресатов. Для каждой группы можно зарегистрировать до 100 адресатов для электронной почты, факса и всего 5 адресатов для FTP и SMB.

1 Откройте экран.

Клавиша [Системное меню/Счетчик] > [Настройки функции] > [Адресная книга] > [Добавить/изменить адресную книгу аппарата] > [Добавить] > [Группа]

2 Добавление имени.

1 Введите номер адреса.

Для автоматического присвоения номера выберите [Авто] (0000).

ПРИМЕЧАНИЕ

- Номер адреса представляет собой идентификатор для адресата. Возможен выбор любого из 200 доступных номеров контактов и 50 номеров групп.
 - Если заданный номер адреса уже используется, при нажатии клавиши [Зарег.] появится сообщение об ошибке; при этом регистрация существующего номера невозможна. Если вы установите [Авто] (0000) в качестве номера адреса, адрес будет зарегистрирован под наименьшим доступным номером.
-

2 Введите имя группы, которое отображается в адресной книге.

ПРИМЕЧАНИЕ

Подробнее о вводе символов см. следующий раздел:

➔ [Способ ввода символов \(стр. 776\)](#)

3 Выберите адресатов.

1 Выберите адресатов (контакты) для добавления в группу.

Установите флажок, чтобы выбрать элемент, и снимите его, чтобы отменить выбор.

ПРИМЕЧАНИЕ

Адресатов можно сортировать или искать по имени адресата или номеру адреса.

➔ [Выбор из адресной книги \(стр. 280\)](#)

4 Проверьте правильность записи группы > [Зарег.]

Группа добавлена в адресную книгу.

Чтобы добавить новый адрес к клавише набора одним нажатием, выберите [Сохранить] и следуйте инструкциям на экране по вводу необходимой информации.



ПРИМЕЧАНИЕ

Сведения о регистрации клавиш для набора одним нажатием см. в следующем разделе.

➔ [Добавление адресата к клавише набора одним нажатием \(стр. 190\)](#)

Редактирование адреса контакта в адресной книге

Изменяйте адресатов (контакты), добавленных в адресную книгу.

1 Откройте экран.

- 1 Клавиша [Системное меню/Счетчик] > [Настройки функции] > [Адресная книга] > [Добавить/изменить адресную книгу аппарата]
- 2 Выберите  (значок информации) для адресата или группы, которую необходимо изменить.



ПРИМЕЧАНИЕ

Адресатов и группы можно сортировать или искать по имени адресата или номеру адреса.

➔ [Выбор из адресной книги \(стр. 280\)](#)

2 Измените адрес контакта.

- 1 Измените «Имя», «Номер адреса», тип и адрес адресата.
 - ➔ [Регистрация адреса \(адрес электронной почты\) \(стр. 178\)](#)
 - ➔ [Регистрация адреса \(адрес папки \(SMB\)\) \(стр. 180\)](#)
 - ➔ [Регистрация адреса \(адрес папки \(FTP\)\) \(стр. 183\)](#)
- 2 [Сохранить] > [ОК]
Зарегистрируйте измененного адресата.

Редактирование адреса группы в адресной книге

Редактируйте и удаляйте адресатов (адрес группы), добавленных в адресную книгу.

1 Откройте экран.

- 1 Клавиша [Системное меню/Счетчик] > [Настройки функции] > [Адресная книга] > [Добавить/изменить адресную книгу аппарата]
- 2 Выберите  (значок информации) для адресата или группы, которую необходимо изменить.



ПРИМЕЧАНИЕ

Адресатов и группы можно сортировать или искать по имени адресата или номеру адреса.

➔ [Выбор из адресной книги \(стр. 280\)](#)

2 Отредактируйте адресат для группы.

- 1 Измените «Имя» и номер адреса.
➔ [Добавить группу \(стр. 185\)](#)
- 2 Измените адресата.
Установите флажок, чтобы выбрать элемент, и снимите его, чтобы отменить выбор.
- 3 [Сохранить] > [ОК]
Зарегистрируйте измененного адресата.

Удаление записей адресной книги

Удаляйте адресатов (контакты), добавленных в адресную книгу.

1 Откройте экран.

- 1 Клавиша [Системное меню/Счетчик] > [Настройки/функции] > [Адресная книга] > [Добавить/изменить адресную книгу аппарата]
- 2 Выберите адресат или группу для удаления.



ПРИМЕЧАНИЕ

Адресатов и группы можно сортировать или искать по имени адресата или номеру адреса.

→ [Выбор из адресной книги \(стр. 280\)](#)

2 [Удалить] > [Удалить]

Удалите контакт или группу.

Добавление адресата к клавише набора одним нажатием

Назначайте нового адресата (контакт или группу) клавише набора одним нажатием.

ПРИМЕЧАНИЕ

- Сведения о использовании клавиш набора одним нажатием см. в следующем разделе.
➔ [Выбор с использованием клавиши набора одним нажатием \(стр. 281\)](#)
- Можно добавлять клавиши набора одним нажатием и изменять их настройки из Command Center RX.
➔ **Command Center RX User Guide**
- Если регистрация и редактирование клавиш набора одним нажатием разрешены только администраторам, вы можете редактировать клавиши набора одним нажатием, войдя в систему с правами администратора.
➔ [Ограничение изменения \(стр. 479\)](#)
➔ **Command Center RX User Guide**

1 Откройте экран.

Клавиша [Системное меню/Счетчик] > [Настройки функции] > [Клав. набора 1 наж.] > [Добавить/изменить клавишу наб. 1 нажатием]

2 Добавьте клавиши набора одним нажатием.

- 1 Выберите номер клавиши набора одним нажатием для адресата > [Доб./Изм.]

Введите число в поле [Найти(№)] и выберите  (значок поиска), чтобы отобразить эту клавишу набора одним нажатием.

Выберите клавишу набора одним нажатием, которой не присвоен ни один адресат.

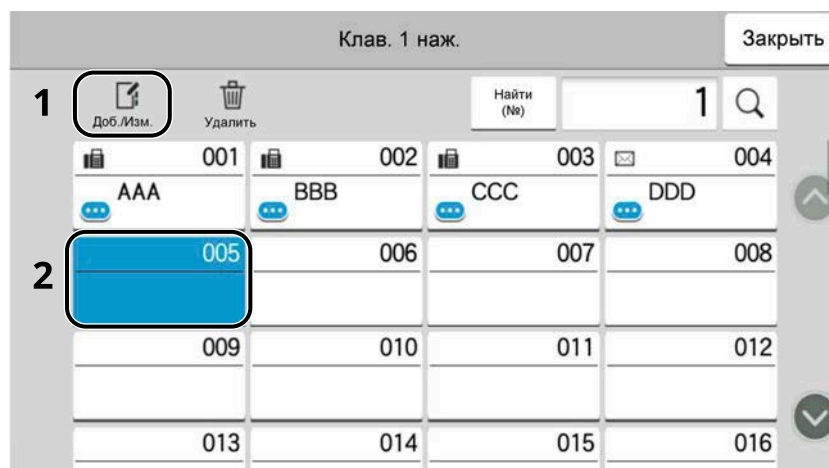

- 2 Введите имя клавиши набора одним нажатием, отображаемое на основном экране отправки.

ПРИМЕЧАНИЕ

Подробнее о вводе символов см. следующий раздел:

- ➔ [Способ ввода символов \(стр. 776\)](#)

3 Нажмите [Адресат].

Появится адресная книга.

4 Выберите адресата (контакт или группу) для добавления к номеру клавиши набора одним нажатием > [ОК]

Если выбрать  (значок информации), отображается подробная информация о выбранном адресате.



ПРИМЕЧАНИЕ

Адресатов можно сортировать или искать по имени адресата или номеру адреса.

→ [Выбор из адресной книги \(стр. 280\)](#)

5 Нажмите [ОК].

Клавише набора одним нажатием будет присвоен адресат.

Редактирование адресата для клавиши набора одним нажатием

1 Откройте экран.

1 Клавиша [Системное меню/Счетчик] > [Настройки функции] > [Клав. набора 1 наж.] > [Добавить/изменить клавишу наб. 1 нажатием]

2 Выберите номер клавиши набора одним нажатием для редактирования > [Доб./Изм.]

Введите число в [Найти(№)] и выберите  (значок поиска), чтобы отобразить эту клавишу набора одним нажатием.



ПРИМЕЧАНИЕ

Выберите  (значок информации) для клавиши набора одним нажатием, чтобы отобразить информацию, зарегистрированную для этой клавиши.

2 Измените зарегистрированную информацию.

1 Измените «Отображаемое имя».



ПРИМЕЧАНИЕ

Подробнее о вводе символов см. следующий раздел:

→ [Способ ввода символов \(стр. 776\)](#)

2 Нажмите [Адресат] и выберите нового адресата (контакт или группу). Если выбрать  (значок информации), отображается подробная информация о выбранном адресате.



ПРИМЕЧАНИЕ

Адресатов можно сортировать или искать по имени адресата или номеру адреса.

→ [Выбор из адресной книги \(стр. 280\)](#)

3 [OK] > [OK]

Клавише набора одним нажатием будет присвоен адресат.

Удаление адресата для клавиши набора одним нажатием

1 Откройте экран.

1 Клавиша [Системное меню/Счетчик] > [Настройки функции] > [Клав. набора 1 наж.] > [Добавить/изменить клавишу наб. 1 нажатием]

2 Выберите номер клавиши набора одним нажатием для удаления.

Введите число в [Найти(№)] и выберите  (значок поиска), чтобы отобразить эту клавишу набора одним нажатием.

2 Удалите зарегистрированную информацию.

[Удалить] > [Удалить]

Данные, зарегистрированные в клавише набора одним нажатием, будут удалены.

4 Печать с ПК

Экран параметров печати драйвера принтера

Экран настроек печати драйвера принтера позволяет задать ряд настроек, связанных с печатью.

➔ **Printer Driver User Guide**

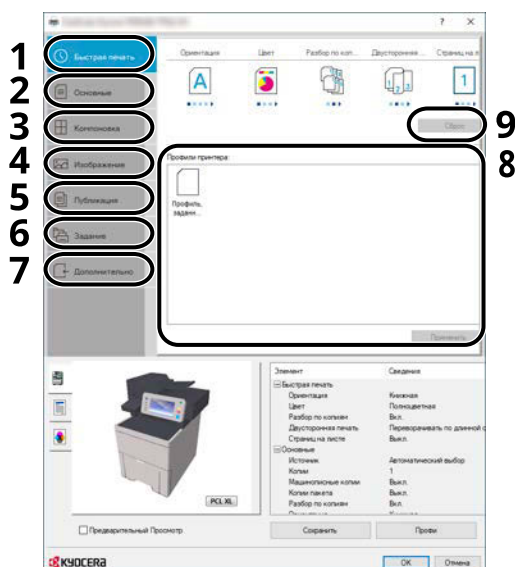

1 Вкладка [Быстрая печать]

Содержит значки, которые можно использовать для простой настройки наиболее используемых функций. При любом нажатии на значок меняется изображение, напоминающее результаты печати, и применяются настройки.

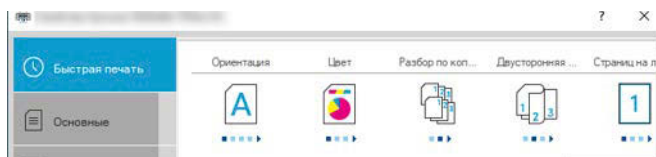

2 Вкладка [Основные]

На этой вкладке собраны основные часто используемые функции. Вы можете использовать ее для настройки размера бумаги, адресата и двусторонней печати.

3 Вкладка [Компановка]

Данная вкладка позволяет настраивать параметры печати с различной компоновкой, включая печать брошюр, режим совмещения, печать плакатов и масштабирование.

4 Вкладка [Изображение]

Данная вкладка позволяет настраивать параметры, связанные с качеством результатов печати.

5 Вкладка [Публикация]

Данная вкладка позволяет создавать обложки и вставки для печатных заданий и помещать вставки между листами проекторной пленки.

6 Вкладка [Задание]

Данная вкладка позволяет настраивать параметры для сохранения данных печати с компьютера на аппарат. На аппарате можно сохранить регулярно используемые документы и другие данные для упрощения печати в будущем. Поскольку сохраненные документы можно печатать непосредственно с аппарата, данная функция также удобна, если нужно распечатать документ так, чтобы его не видели другие.

7 Вкладка [Дополнительно]

Данная вкладка позволяет настраивать параметры добавления текстовых страниц или водяных знаков к данным печати.

8 [Профили]

Параметры драйвера принтера можно сохранить в качестве профиля. Сохраненные профили можно вызвать в любой момент, таким образом они представляют собой удобный способ сохранения часто используемых настроек.

9 [Сброс]

Щелкните, чтобы вернуть настройки к их первоначальным значениям.

Отображение справки драйвера принтера

Драйвер принтера содержит справку. Чтобы узнать о настройках печати, откройте экран настроек печати драйвера принтера и запустите справку, как объяснено ниже.

- 1 Нажмите кнопку [?] в правом верхнем углу экрана.

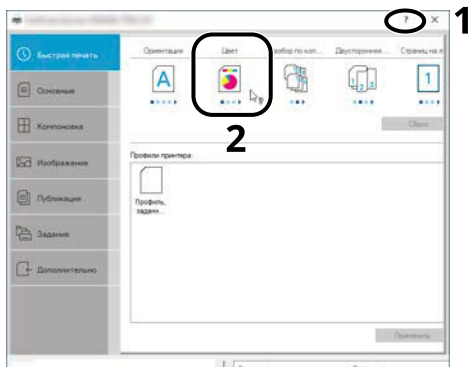

- 2 Щелкните элемент, о котором вы хотите узнать.



ПРИМЕЧАНИЕ

Справка откроется даже в том случае, если вы просто щелкнете элемент, который вас интересует, и нажмете клавишу [F1] на клавиатуре.

Изменение стандартных настроек драйвера принтера (Windows 10)

Можно изменить настройки принтера драйвера по умолчанию. Выбирая часто используемые настройки, можно при печати пропускать шаги. Сведения о настройках см. в следующем разделе:

→ [Printer Driver User Guide](#)

- 1 Нажмите кнопку [Пуск] в Windows, а затем выберите → [Система Windows Tools], → [Панель управления] и → [Устройства и принтеры].
- 2 Щелкните правой кнопкой мыши по значку драйвера принтера аппарата и выберите меню [Свойства принтера] драйвера принтера.
- 3 Нажмите кнопку [Основные] на вкладке [Общие].
- 4 Выберите настройки по умолчанию и нажмите кнопку [ОК].

Изменение стандартных настроек драйвера принтера (Windows 11)

Можно изменить настройки принтера драйвера по умолчанию. Выбирая часто используемые настройки, можно при печати пропускать шаги. Сведения о настройках см. в следующем разделе:

→ [Printer Driver User Guide](#)

- 1 Нажмите кнопку [Пуск] → [All apps] → [Windows Tools] → [Панель управления] → [Устройства и принтеры]
- 2 Щелкните правой кнопкой мыши по значку драйвера принтера аппарата и выберите меню [Свойства принтера] драйвера принтера.
- 3 Нажмите кнопку [Основные] на вкладке [Общие].
- 4 Выберите настройки по умолчанию и нажмите кнопку [ОК].

Изменение настроек драйвера принтера по умолчанию (Windows 8.1, Windows Server 2012/R2, Windows Server 2016, Windows Server 2019)

Можно изменить настройки принтера драйвера по умолчанию. Выбирая часто используемые настройки, можно при печати пропускать шаги. Сведения о настройках см. в следующем разделе:

→ [Printer Driver User Guide](#)

- 1 Нажмите [Параметры] на панели Charms Bar на рабочем столе → [Панель управления] → [Устройства и принтеры]
- 2 Щелкните правой кнопкой мыши по значку драйвера принтера аппарата и выберите меню [Свойства принтера] драйвера принтера.

- 3** Нажмите кнопку [Основные] на вкладке [Общие].
- 4** Выберите настройки по умолчанию и нажмите кнопку [ОК].

Печать с ПК

В данном разделе приводится методика печати с помощью KX DRIVER.

ПРИМЕЧАНИЕ

- Для печати документов из приложений установите на свой компьютер драйвер принтера, загруженный из центра загрузок (<https://kyocera.info/>).
- В некоторых средах в нижней части драйвера принтера отображаются текущие настройки.

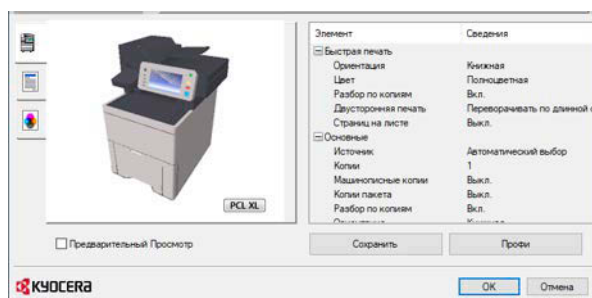

- При печати карточек или конвертов необходимо загрузить карточки или конверты в универсальный лоток до начала следующей процедуры.

➔ [Загрузка бумаги в универсальный лоток \(стр. 154\)](#)

Печать на стандартных форматах бумаги

Если формат загруженной бумаги включен в список форматов аппарата, выберите формат на вкладке [Основные] экрана «Параметры печати» драйвера принтера.

ПРИМЕЧАНИЕ

Укажите размер бумаги и тип носителя для печати с панели управления.

→ [Подача бумаги \(стр. 444\)](#)

1 Откройте экран.

В приложении щелкните [Файл] и выберите [Печать].

2 Настройте параметры.

1 Выберите аппарат в меню «Принтер» и нажмите кнопку [Свойства].

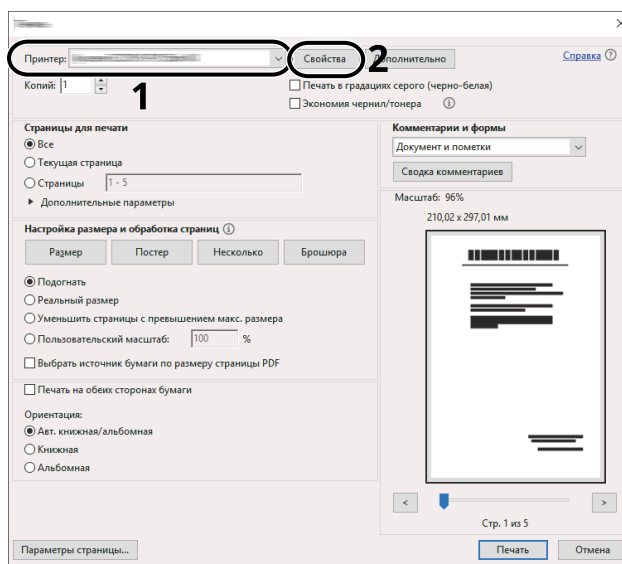

2 Откройте вкладку [Основные].

3 Щелкните меню «Размер печати» и выберите формат бумаги для печати.

Если нужно загрузить бумагу формата, не входящего в список аппарата, например карточки или конверты, необходимо зарегистрировать формат бумаги.

→ [Печать на нестандартных форматах бумаги \(стр. 202\)](#)

Для печати на специальной бумаге, например на толстой бумаге или пленке, щелкните меню «Тип носителя» и выберите тип материала.

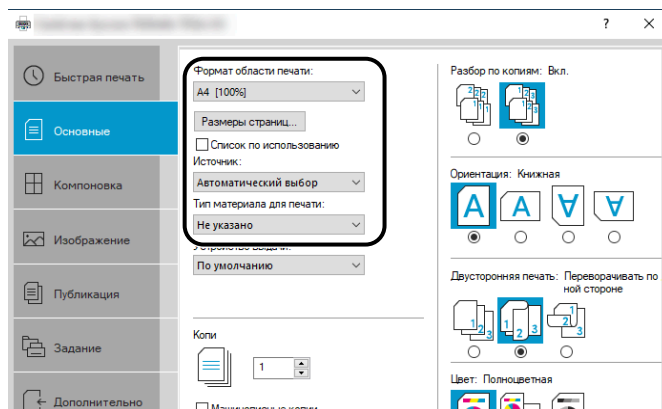

4 Для возврата в диалоговое окно «Печать» нажмите кнопку [OK].

3 Запуск печати.

Нажмите кнопку [OK].

Печать на нестандартных форматах бумаги

Если формат загруженной бумаги отсутствует в списке форматов аппарата, зарегистрируйте формат на вкладке [Основные] экрана «Параметры печати» драйвера принтера.

Зарегистрированный формат можно будет выбрать из меню «Размер печати».

ПРИМЕЧАНИЕ

Укажите размер бумаги и тип носителя для печати с панели управления.

→ [Подача бумаги \(стр. 444\)](#)

1 Откройте экран.

- 1 Нажмите кнопку Windows [Пуск] → [Система Windows Tool] → [Панель управления] → [Устройства и принтеры].

ПРИМЕЧАНИЕ

- Windows 11: нажмите кнопку [Пуск] и выберите → [All apps] → [Windows Tools] → [Панель управления] → [Устройства и принтеры].
 - Windows 8.1: выберите [Параметры] на панели Charms Bar на рабочем столе, а затем выберите → [Панель управления] → [Устройства и принтеры].
- 2 Щелкните правой кнопкой мыши по значку драйвера принтера аппарата и выберите меню [Свойства принтера] драйвера принтера.
 - 3 Нажмите кнопку [Настройки] на вкладке [Общие].

2 Зарегистрируйте группу.

- 1 Откройте вкладку [Основные].

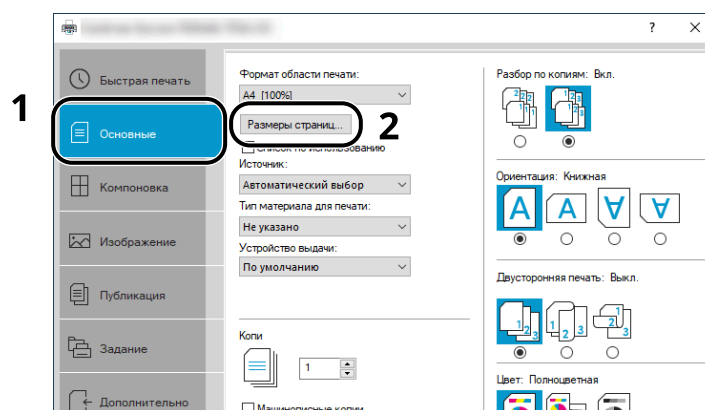

- 2 Нажмите кнопку [Размер страницы...].

3 Нажмите кнопку [Создать].

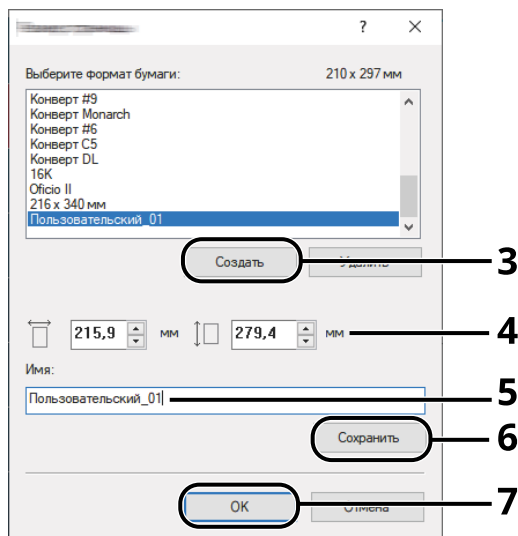

4 Укажите размеры бумаги.

5 Введите имя формата бумаги.

6 Нажмите кнопку [Сохранить].

7 Нажмите кнопку [ОК].

8 Нажмите кнопку [ОК].

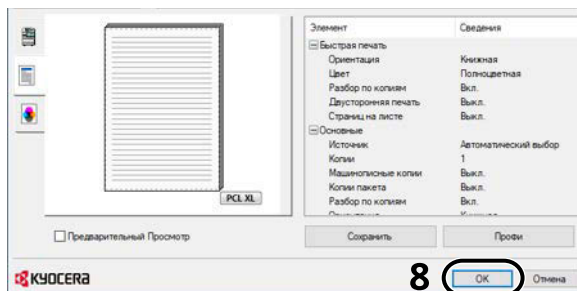

3 Откройте экран параметров печати.

В приложении щелкните [Файл] и выберите [Печать].

4 Выберите размер и тип бумаги нестандартного формата.

- 1 Выберите аппарат в меню «Принтер» и нажмите кнопку [Свойства].

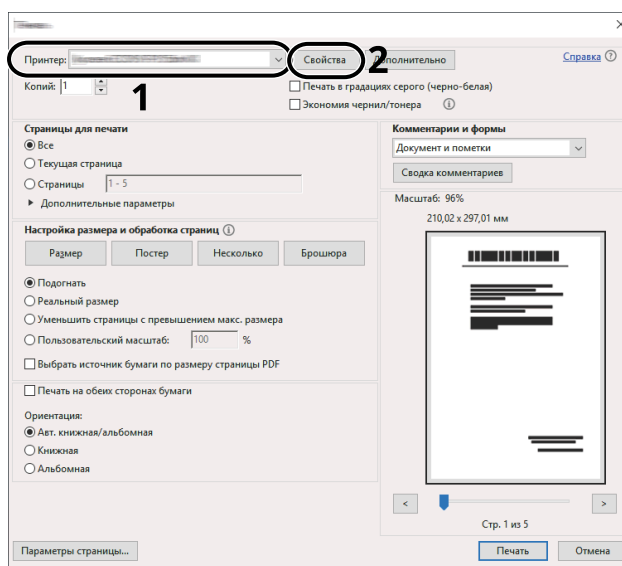

- 2 Откройте вкладку [Основные].

- 3 Щелкните меню «Размер печати» и выберите формат бумаги, зарегистрированный на шаге 2.

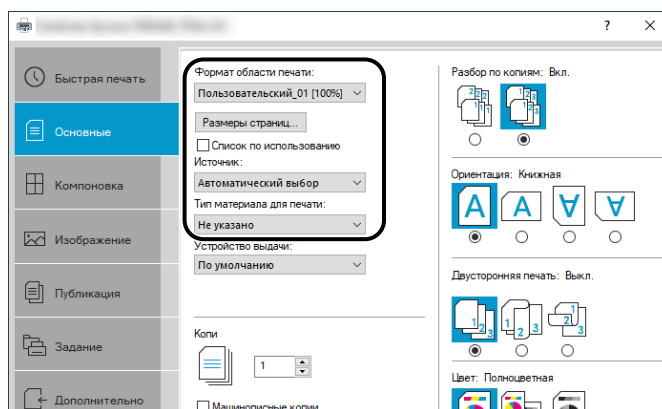

Для печати на специальной бумаге, например на толстой бумаге или пленке, щелкните меню [Тип носителя для печати] и выберите тип материала.

ПРИМЕЧАНИЕ

В случае загрузки открытки или конверта выберите [Карточки] или [Конверт] в меню «Тип носителя».

- 4 Выберите источник бумаги в меню «Источник».

- 5 Для возврата в диалоговое окно «Печать» нажмите кнопку [OK].

5 Запуск печати.

Нажмите кнопку [OK].

Печать с помощью Universal Print

Задания можно печатать через облако с помощью облачного сервиса Universal Print, предоставляемого корпорацией Microsoft. Пользователи, авторизованные в Azure Active Directory, могут печатать на принтерах с поддержкой Universal Print из любого места.

ПРИМЕЧАНИЕ

- Для использования Universal Print необходимы лицензия Microsoft 365 и учетная запись Azure Active Directory. Если у вас их нет, получите эти лицензии и учетные записи.
 - Чтобы использовать Universal Print, необходимо выполнить следующие предварительные условия:
 - Лицензия Universal Print должна быть назначена используемой учетной записи пользователя.
 - Права администратора принтера или глобального администратора должны быть назначены всем администраторам.
-

Регистрация аппарата в Universal Print

1 Запустите браузер.

Введите `https://[имя хоста этого аппарата]` и запустите Command Center RX.

2 Откройте экран.

[Настройки функций] > [Принтер] > «Настройки Universal Print» > [Параметры]

3 Настройте параметры.

- 1 Введите «Имя принтера» в разделе «Основные».
-

ПРИМЕЧАНИЕ

При необходимости установите прокси.

➔ [Command Center RX User Guide](#)

- 2 Нажмите [Регистрация] в «Universal Print».
Отобразится URL-адрес Microsoft и код доступа.
 - 3 Щелкните URL-адрес и введите код доступа, полученный на шаге 2 > [Далее]
 - 4 Войдите в систему как администратор Azure.
-

ПРИМЕЧАНИЕ

Учетные данные требуются только при регистрации в первый раз. Нажмите [Принят].

- 5 Закройте веб-страницу Microsoft и вернитесь к экрану Command Center RX.
- 6 Нажмите [OK].
Возврат к экрану настроек Universal Print.



ПРИМЕЧАНИЕ

После завершения регистрации команда [Регистрация] в «Universal Print» изменится на [Отмена регистрации] и будет показана дата истечения срока действия сертификата. Щелкните [Обновить], если изображение не изменилось.

- 7 Щелкните [Редактировать] в разделе «Настройки Universal Print» и скопируйте URL-адрес отмены регистрации.
 - 8 Откройте новую вкладку в браузере и вставьте URL-адрес.
Вы будете перенаправлены на веб-страницу Universal Print.
 - 9 Нажмите [Принтеры].
Отобразятся зарегистрированные принтеры.
 - 10 Установите флажок для этого аппарата и нажмите [Общий доступ].
Отобразится экран «Общие принтеры».
 - 11 Выберите пользователей, которым вы хотите предоставить общий доступ к этому компьютеру, в меню «Выбрать участников» и нажмите кнопку [Общий доступ к принтеру].
-



ПРИМЕЧАНИЕ

Установите флажок [Разрешить доступ всем в моей организации], чтобы предоставить общий доступ к этому компьютеру всем пользователям вашей организации.

- 12 Закройте веб-страницу Universal Print.

Регистрация общего принтера на компьютере

Чтобы использовать Universal Print, необходимо добавить к компьютеру общий принтер, зарегистрированный в Universal Print.

1 Вход

- 1 Нажмите кнопку «Пуск» Windows → и выберите [Параметры]→ [Учетная запись]→ [Доступ к учетной записи места работы или учебного заведения].
 - 2 Убедитесь, что имя учетной записи администратора Azure отображается в разделе [Рабочая или учебная учетная запись], и щелкните его.
-



ПРИМЕЧАНИЕ

Если имя учетной записи администратора Azure не отображается, щелкните [+] (подключение) и используйте для входа имя и пароль учетной записи администратора Azure.

2 Откройте экран.

Выберите [Главный экран]→ [Устройство]→ [Принтеры и сканеры].

3 Настройте функцию.

- 1 Нажмите [Добавить принтер или сканер].

- 2 Выберите общий принтер и нажмите [Добавить устройство].
Общий принтер зарегистрирован.

Печать задания

1 Откройте экран.

В приложении щелкните [Файл] и выберите [Печать].

2 Настройте параметры.

- 1 Выберите зарегистрированный общий принтер в меню [Принтер] и нажмите кнопку [Свойства].

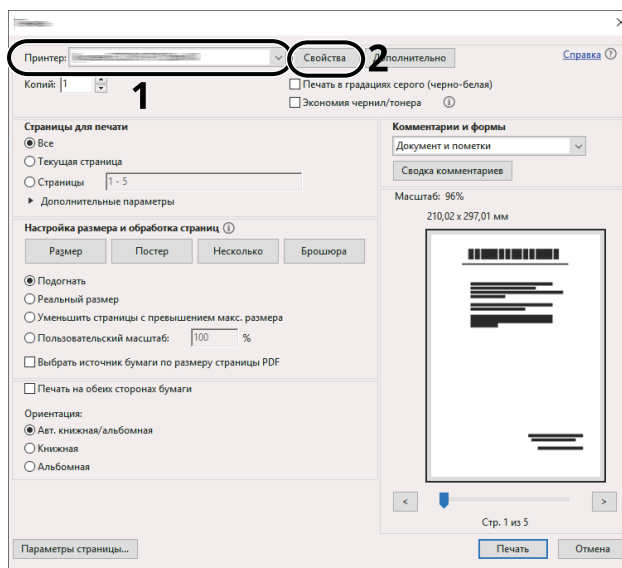

- 2 Настройте формат бумаги, функцию принтера и т. д. требуемым образом.
- 3 Для возврата в диалоговое окно «Печать» нажмите кнопку [OK].

3 Запуск печати.

Нажмите кнопку [OK].

Печать на бумаге для баннеров

Если вы укажете размер бумаги от 488,1 мм (19,22 дюйма) и до 1220 мм (48,03 дюйма), операция будет считаться печатью баннера.

Максимальная вместимость	1 лист (универсальный лоток)
Ширина бумаги	От 210 до 216 мм (от 8,26 до 8,5 дюйма)
Длина бумаги	От 488,1 до 1220 мм (от 19,22 до 48,03 дюйма)
Поддерживаемая толщина бумаги	От 136 до 163 г/м ²
Тип носителя	Плотная 2

1 Откройте экран.

В приложении щелкните [Файл] и выберите [Печать].

2 Откройте экран для регистрации размера оригинала.

1 Выберите аппарат в меню «Имя» и нажмите кнопку [Свойства].

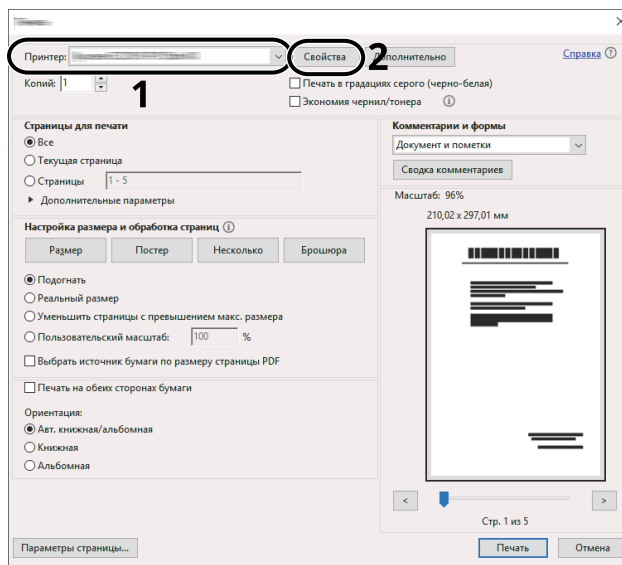

- 2 Откройте вкладку [Основные].

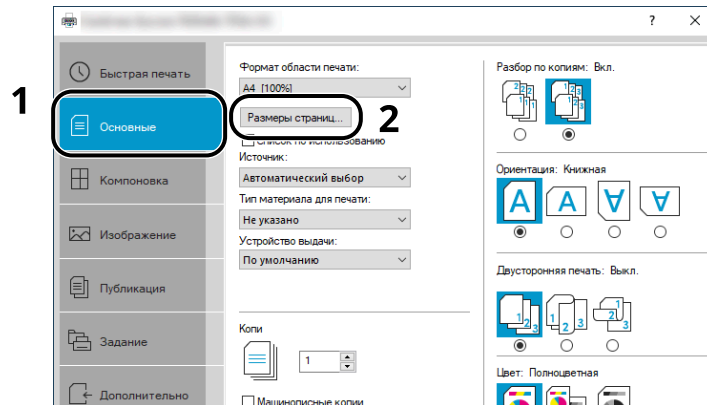

- 3 Выберите [Paper Size].

3 Зарегистрируйте формат оригинала.

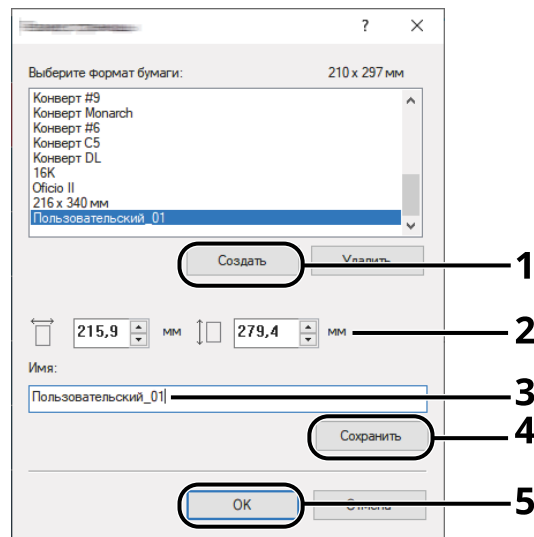

- 1 Нажмите кнопку [Создать].
- 2 Введите длину (488,1 мм или более) и ширину пользовательской бумаги для регистрации.
- 3 Введите имя формата бумаги.
- 4 Нажмите кнопку [Добавить].
- 5 Нажмите кнопку [OK].

4 Укажите размер печати.

- 1 Выберите зарегистрированный размер бумаги в меню «Размер печати».

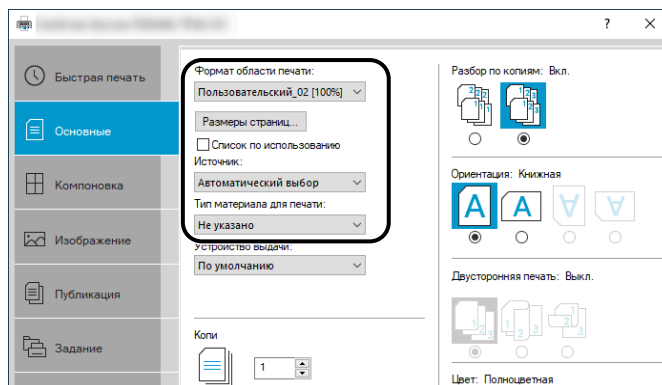

- 2 В меню «Размер печати» выберите [Универсальный лоток].
- 3 В меню «Тип носителя» выберите [Обычная].
- 4 Нажмите кнопку [OK].



ПРИМЕЧАНИЕ

Для баннерной печати разрешение составляет 600 т/д.

5 Загрузка бумаги

- 1 Откройте универсальный лоток и выдвиньте удлинитель универсального лотка.

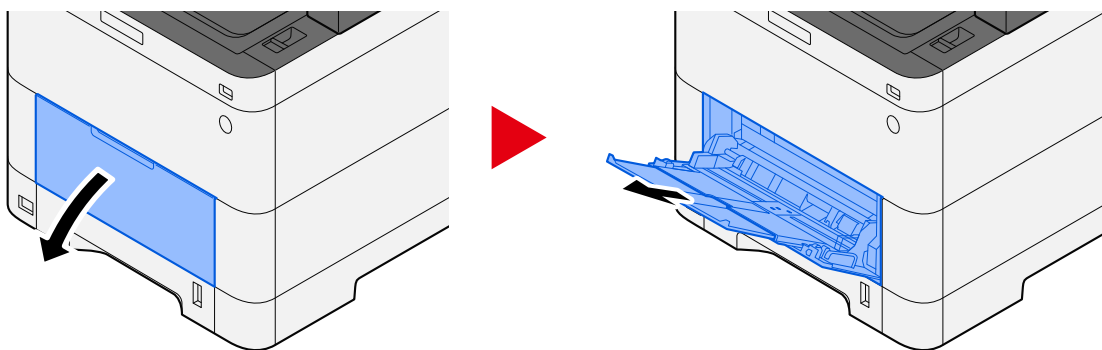

- 2 Загрузите листы бумаги для баннеров.

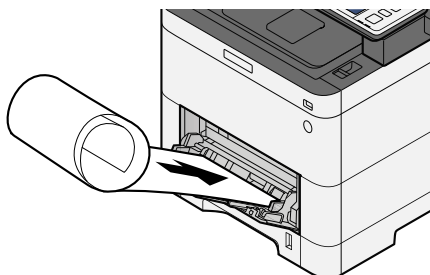

6 Печать

Нажмите кнопку [OK].

При выполнении печати на панели управления аппарата будет отображаться сообщение. Загрузите бумагу в универсальный лоток и выберите [Продолжить], поддерживая бумагу, чтобы она не упала.

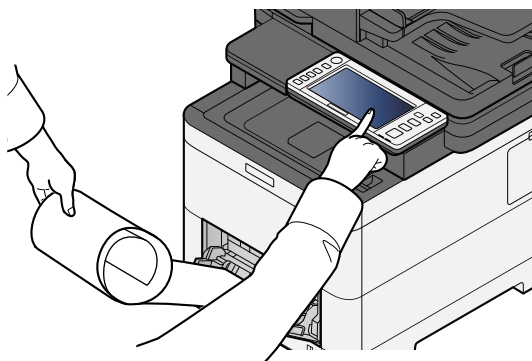

✓ ВАЖНО

- Выбрав команду [Продолжить], поддерживайте бумагу обеими руками, чтобы она подавалась правильно.

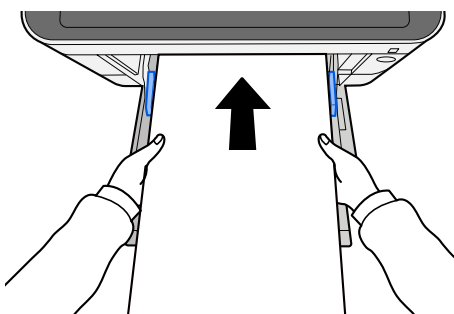

- После начала печати принимайте бумагу на выходе, чтобы она не выпала из лотка. Если в качестве места вывода используется внутренний лоток, не поднимайте стопор.

Настройте, должен ли отображаться экран подтверждения перед печатью каждого листа при печати нескольких листов.

➔ [Баннерная печать сообщ. \(стр. 484\)](#)

Отмена печати с компьютера

Для отмены задания печати, выполняемого с помощью драйвера принтера, до начала печати на принтере выполните следующие действия.

 **ПРИМЕЧАНИЕ**

При отмене печати с данного аппарата см. следующий раздел:

→ [Отмена заданий \(стр. 253\)](#)

- 1** Дважды щелкните значок принтера () , отображаемый на панели задач в правой нижней части рабочего стола Windows, чтобы открыть диалоговое окно принтера.
- 2** Щелкните файл, печать которого требуется отменить, и выберите [Отмена] в меню «Документ».

Печать с мобильного устройства

Этот аппарат поддерживает AirPrint и Mopria. В зависимости от поддерживаемой ОС и приложения вы можете распечатать задание с любого мобильного устройства или компьютера без установки драйвера принтера.

Печать с помощью AirPrint

AirPrint — это функция печати, входящая в качестве стандартной в iOS 4.2 и более поздние продукты, а также в Mac OS X 10.7 и более новые продукты. Чтобы использовать AirPrint, убедитесь, что параметр AirPrint включен в Command Center RX.

➔ [Command Center RX User Guide](#)



Печать Mopria

Mopria — это стандартная функция печати, включенная в продукты Android 4.4 или более поздней версии. Службу печати Mopria необходимо установить и включить заранее. Подробную информацию об использовании см. на веб-сайте Mopria Alliance.



Печать с помощью Wi-Fi Direct

Wi-Fi Direct — это стандарт беспроводной локальной сети, созданный Wi-Fi Alliance. Это одна из функций беспроводной локальной сети, которая работает без точки доступа беспроводной локальной сети или беспроводного маршрутизатора локальной сети — можно обмениваться данными между устройствами напрямую на одноранговой основе.

Процедура печати с помощью Wi-Fi Direct такая же, как и с обычных мобильных устройств.

Если вы используете имя принтера или имя Bonjour в настройках порта свойства принтера, вы можете напечатать задание, указав имя при подключении Wi-Fi Direct. При использовании IP-адреса для порта укажите IP-адрес этого аппарата.

Печать данных, сохраненных на принтере

Вы можете сохранить задание печати в ящике заданий на этом устройстве и распечатать его по мере необходимости. При настройке параметров на вкладке [Задание] драйвера принтера и последующей печати задание печати сохраняется в ящике заданий (памяти), а саму печать можно выполнить с аппарата.

Чтобы напечатать задание в ящике заданий, укажите ящик заданий с компьютера и отправьте задание печати, затем укажите файл в ящике и распечатайте его с помощью панели управления.

Вы можете печатать документы из следующих ящиков.

- Ящик конфиденциальной печати
 - ➔ [Печать документов из ящика конфиденциальной печати \(стр. 215\)](#)
- Ящик сохраненных заданий
 - ➔ [Печать документа из ящика сохраненных заданий \(стр. 217\)](#)
- Ящик быстрого копирования
 - ➔ [Печать документа из ящика быстрых копий \(стр. 219\)](#)
- Ящик пробной копии (до уточнения)
 - ➔ [Печать документов из ящика пробной копии \(до уточнения\) \(стр. 221\)](#)
- Ящик печати по ПИН-коду
 - ➔ [Печать документов из ящика печати по ПИН-коду \(стр. 222\)](#)
- Ящик Universal Print
 - ➔ [Печать документов, хранящихся в ящике Universal Print \(стр. 224\)](#)

Определение ящика заданий с помощью компьютера и сохранение задания

- 1** В приложении щелкните [Файл] и выберите [Печать].
Появится диалоговое окно печати.
- 2** Нажмите кнопку [▼] для нужного имени, чтобы выбрать аппарат из списка.
- 3** Нажмите кнопку [Свойства].
Появится диалоговое окно «Свойства».
- 4** Откройте вкладку [Задание], после чего установите флажок [Сохранение задания (e-MPS)], чтобы активировать указанную функцию.



ПРИМЕЧАНИЕ

Для использования ящика сохраненных заданий и ящика быстрых копий требуется дополнительный диск SSD.

Подробную информацию об использовании ПО драйвера принтера см. в следующем разделе:

➔ [Printer Driver User Guide](#)

Печать документов из ящика конфиденциальной печати

В режиме конфиденциальной печати вы можете определить, чтобы задание не распечатывалось, пока вы не разрешите его печать с панели управления. При передаче задания из прикладного программного обеспечения, укажите пароль в драйвере принтера. Задание отправляется на печать после ввода пароля на панели управления, что обеспечивает конфиденциальность задания печати. Данные будут удалены после завершения задания печати или после выключения питания.

1 Откройте экран.

- 1 Клавиша [Главный экран] >
- 2 Нажмите [Конфиденциальная печать/сохраненное задание].
- 3 Выберите автора документа.

2 Печать документа.

- 1 Выберите документ для печати > [Печать]
- 2 Введите пароль.
- 3 Укажите желаемое количество копий.
- 4 Нажмите [Нач. печать].

Начнется печать. По окончании печати задание конфиденциальной печати автоматически удаляется.

Удаление документов, хранящихся в ящике конфиденциальной печати

1 Откройте экран.

- 1 Клавиша [Главный экран] >
- 2 Нажмите [Конфиденциальная печать/сохраненное задание].
- 3 Выберите автора документа.

2 Удаление документа.

- 1 Выберите документ для удаления > [Удалить]

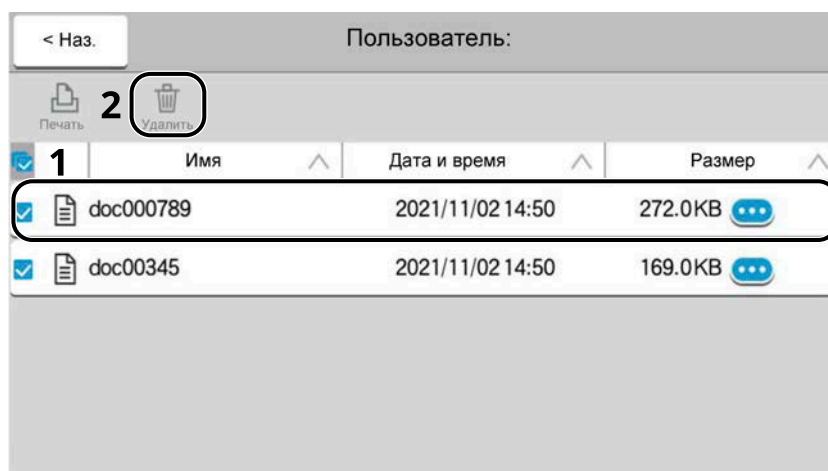

- 2 Введите пароль.
Документ удален.

Печать документа из ящика сохраненных заданий

При использовании функции сохраненного задания отправленные из приложения данные печати сохраняются в аппарате. При необходимости можно задать пароль. Если такой пароль задан, введите его для выполнения печати. Данные печати будут сохранены в ящике сохраненных заданий после выполнения печати. Это позволит распечатывать те же данные печати неоднократно.

1 Откройте экран.

- 1 Клавиша [Главный экран] >
- 2 Нажмите [Конфиденциальная печать/сохраненное задание].
- 3 Выберите автора документа.

2 Печать документа.

- 1 Выберите документ для печати > [Печать]
- 2 Введите пароль.
- 3 Укажите желаемое количество копий.
- 4 Нажмите [Нач. печать].
Начнется печать.



ПРИМЕЧАНИЕ

Если документ защищен паролем, откроется экран ввода пароля. Введите пароль.

Простая печать заданий

Когда вы сохраняете задание печати, которое выполняется после входа пользователя в ящик сохраненных заданий, то при входе в систему с картой IC во время печати отображается список ваших заданий печати в ящике сохраненных заданий. При запуске задания печать начинается немедленно.

Требуется администрирование учетных записей с использованием дополнительного комплекта IC Card Authentication Kit. Подробные сведения об администрировании учетных записей для печати см. в следующем разделе:

- ➔ [Добавление пользователя \(список локальных пользователей\) \(стр. 543\)](#)
- ➔ [Управление пользователями, которые осуществляют печать на аппарате с ПК \(стр. 548\)](#)

Информацию о настройках карты IC см. в следующем разделе:

- ➔ [Настройки смарт-карты \(стр. 568\)](#)

Информацию о настройках простой печати заданий см. в следующем разделе:

- ➔ [Простая печать заданий \(стр. 569\)](#)

Удаление документов, сохраненных в ящике сохраненных заданий

1 Откройте экран.

- 1 Клавиша [Главный экран] >
- 2 Нажмите [Конфиденциальная печать/сохраненное задание].
- 3 Выберите автора документа.

2 Удаление документа.

- 1 Выберите документ для удаления > [Удалить]
- 2 Если документ защищен паролем, введите пароль.
Документ удален.

Печать документа из ящика быстрых копий

Функция «Быстрая копия» облегчает дополнительную печать уже распечатанных документов. Активация быстрого копирования и печать документа с использованием драйвера принтера позволяют распечатывать данные, хранящиеся в ящике заданий «Быстрая копия». Если нужны дополнительные копии, вы можете допечатать необходимое количество копий, используя сенсорную панель. По умолчанию может быть сохранено до 32 документов. При отключении питания все сохраненные задания будут удалены.



ПРИМЕЧАНИЕ

- Когда количество заданий печати достигает заданного предела, самое старое задание в памяти будет перезаписываться новым заданием.
- Для предотвращения заполнения жесткого диска можно установить максимальное количество сохраняемых заданий.

➔ [Задержка здн. быстр. коп. \(стр. 487\)](#)

1 Откройте экран.

- 1 Клавиша [Главный экран] >
- 2 Нажмите [Быстрая копия/проверка и удержание].
- 3 Выберите автора документа.

2 Печать документа.

- 1 Выберите документ для печати > [Печать]
- 2 Укажите желаемое количество копий.
- 3 Нажмите [Нач. печать].

Начнется печать.

Удаление документов, хранящихся в ящике быстрых копий

1 Откройте экран.

- 1 Клавиша [Главный экран] >
- 2 Нажмите [Быстрая копия/проверка и удержание].
- 3 Выберите автора документа.

2 Удаление документа.

Выберите документ для удаления > [Удалить] > [Удалить]

Документ удален.

Печать документов из ящика пробной копии (до уточнения)

Режим «Пробная до уточнения» выполняет только однократную пробную печать составного задания и задерживает печать оставшихся копий. Печать составного задания на печать в режиме «Пробная до уточнения» с использованием драйвера принтера позволяет печатать только одну копию, в то время как данные документа находятся в ящике заданий. Для продолжения печати оставшихся копий используйте сенсорную панель. Вы можете изменить количество выводимых на печать копий.

1 Откройте экран.

- 1 Клавиша [Главный экран] >
- 2 Нажмите [Быстрая копия/проверка и удержание].
- 3 Выберите автора документа.

2 Печать документа.

- 1 Выберите документ для печати > [Печать]
- 2 Укажите желаемое количество копий.
- 3 Нажмите [Нач. печать].

Начнется печать.

Удаление документов, сохраненные в ящике пробной копии (до уточнения)

1 Откройте экран.

- 1 Клавиша [Главный экран] >
- 2 Нажмите [Быстрая копия/проверка и удержание].
- 3 Выберите автора документа.

2 Удаление документа.

Выберите документ для удаления > [Удалить] > [Удалить]

Документ удален.

Печать документов из ящика печати по ПИН-коду

В этом ящике печати по ПИН-коду хранятся задания печати, когда печать выполняется из приложений, использующих протокол IPP, таких как AirPrint и Mopria. Отложенное задание печати можно вывести, введя ПИН-код, который был установлен во время печати.

1 Откройте экран.

- 1 Клавиша [Главный экран] >
- 2 Выберите [Печать по ПИН-коду].
- 3 Выберите автора документа.

2 Печать документа.

- 1 Выберите документ для печати > [Печать]
 - 2 Введите ПИН-код.
 - 3 Выберите [Печать].
- Начнется печать.

Удаление документов, хранящихся в ящике печати по ПИН-коду

1 Откройте экран.

- 1 Клавиша [Главный экран] > [Поле заданий]
- 2 Нажмите [Печать по ПИН-коду].
- 3 Выберите автора документа.

2 Удаление документа.

- 1 Выберите документ для удаления > [Удалить]
 - 2 Введите ПИН-код.
 - 3 Нажмите [Удалить].
- Документ удален.

Печать документов из ящика Universal Print

Для дополнительной безопасности Universal Print может установить ПИН-код для заданий печати. Задания с ПИН-кодом будут сохранены в облаке без вывода на печать. Введя ПИН-код с панели управления, можно распечатать задания с этого аппарата.

ПРИМЕЧАНИЕ

- Чтобы использовать Universal Print, этот аппарат должен быть зарегистрирован как общий принтер.
→ [Регистрация аппарата в Universal Print \(стр. 205\)](#)
- Чтобы использовать ящик универсальной печати, вам потребуется лицензия Windows 11 и Microsoft 365, а также учетная запись Azure Active Directory.

Сохранение задания в ящике Universal Print

1 Откройте экран.

В приложении щелкните [Файл] и выберите [Печать].

2 Настройте параметры.

- 1 Выберите зарегистрированный общий принтер в меню «Принтер» и нажмите кнопку [Свойства].

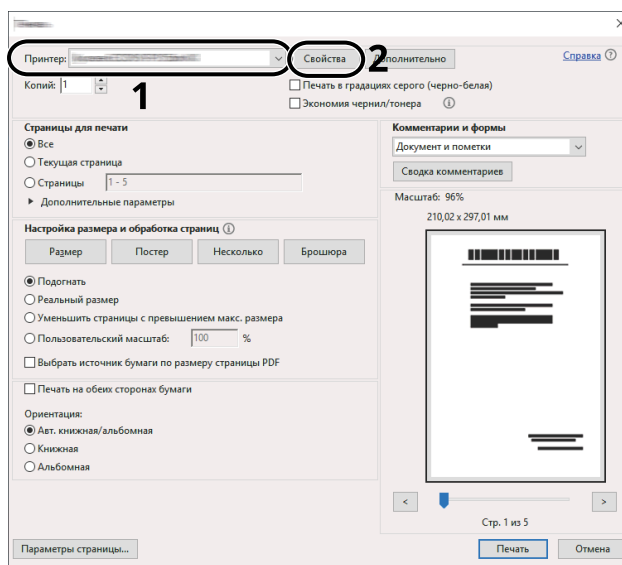

- 2 Нажмите [Проверка состояния брандмауэра].

- 3 Задайте для параметра [Печать с защитой ПИН-кодом] значение [Вкл] и установите ПИН-код (4 цифры) в качестве [ПИН-код печати с защитой ПИН-кодом].

- 4 Для возврата в диалоговое окно «Печать» нажмите кнопку [OK] > [OK].

3 Запуск печати.

Нажмите кнопку [OK].

Печать документов, хранящихся в ящике Universal Print

1 Откройте экран.

- 1 Выберите [Универс. печать] на главном экране.
- 2 Выберите автора документа.

2 Печать документа.

- 1 Выберите документ для печати > [Печать]
- 2 Введите ПИН-код.
- 3 Нажмите [Нач. печать].

Начнется печать.

По окончании печати данные Universal Print автоматически удаляются.

Удаление документов, хранящихся в ящике Universal Print

1 Откройте экран.

- 1 Выберите [Универс. печать] на главном экране.
- 2 Выберите автора документа.

2 Удаление документа.

- 1 Выберите документ для удаления > [Удалить]
- 2 Введите ПИН-код.
- 3 Нажмите [Удалить].

Документ удален.

Мониторинг состояния принтера (монитор состояния)

Монитор состояния контролирует состояние принтера и обеспечивает функцию текущей отчетности.

ПРИМЕЧАНИЕ

Активировав монитор состояния, проверьте состояние ниже.

- KX DRIVER установлен.
- Включен [Enhanced WSD] или [Enhanced WSD over TLS].

➔ [Настройки протокола \(стр. 505\)](#)

Доступ к монитору состояния

Монитор состояния также запускается при запуске печати.

Выход из монитора состояния

Используйте любой из способов, перечисленных ниже, чтобы выйти из монитора состояния.

Выход вручную

Чтобы выйти из монитора состояния, щелкните значок настроек и выберите «Выход» в меню.

Выход автоматически

Монитор состояния автоматически отключается через 7 минут, если он не используется.

Состояние быстрого просмотра

Состояние принтера отображается с помощью значков. Подробная информация отображается при нажатии кнопки «Развернуть».

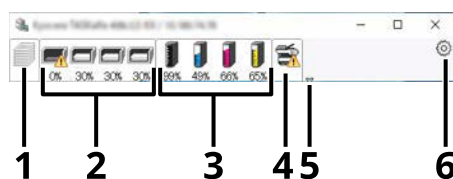

- 1 Вкладка «Ход выполнения печати»
- 2 Вкладка состояния лотка для бумаги
- 3 Вкладка состояния тонера
- 4 Вкладка оповещений
- 5 Кнопка «Развернуть»
- 6 Значок настроек

Подробная информация отображается при нажатии на вкладку каждого значка.

Вкладка «Ход выполнения печати»

Отображается состояние заданий печати.

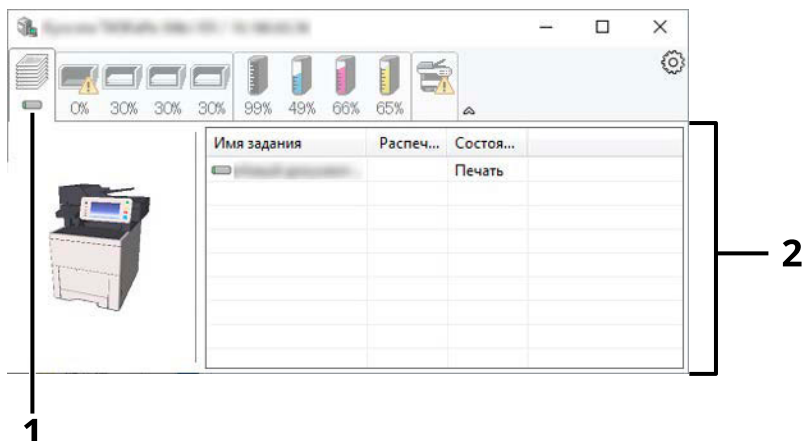

- 1 Значок состояния
- 2 Список заданий

Выберите задание в списке заданий, и его можно будет отменить с помощью контекстного меню.

Вкладка состояния лотка для бумаги

Отображается информация о бумаге в принтере и о количестве оставшейся бумаги.

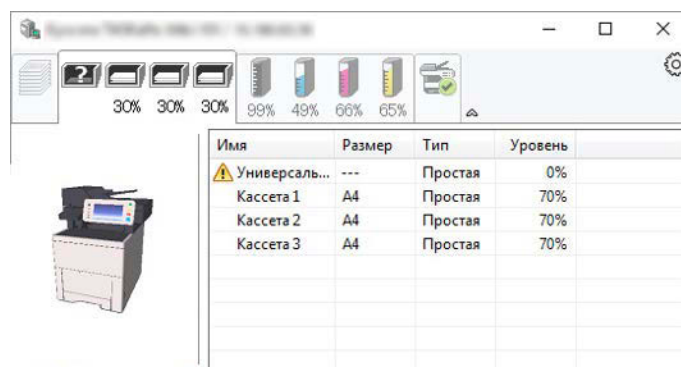

Вкладка состояния тонера

Отображается количество оставшегося тонера.

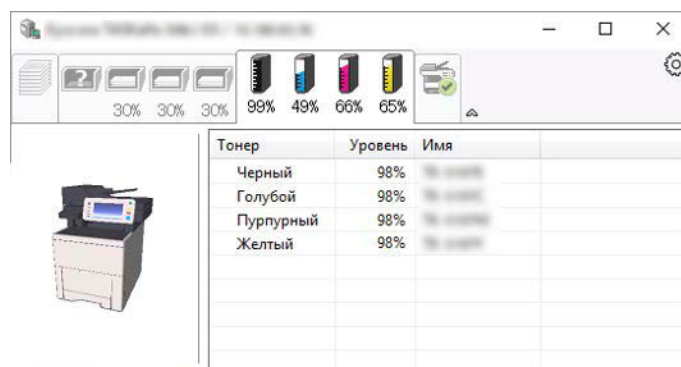

Вкладка оповещений

При возникновении ошибки отображается уведомление с использованием 3D-изображения и сообщения.

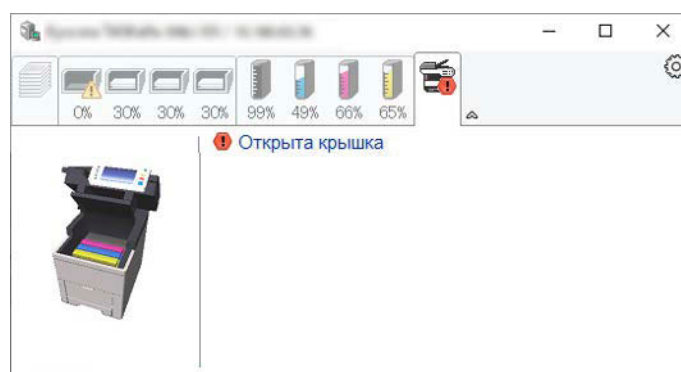

Контекстное меню монитора состояния

Следующее меню отображается при нажатии значка настроек.

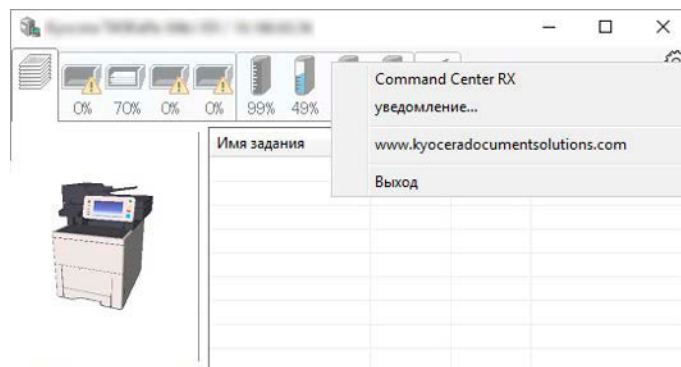

[Command Center RX]

Если принтер подключен к сети TCP/IP и имеет собственный IP-адрес, используйте веб-браузер для доступа к Command Center RX с целью изменения или подтверждения сетевых настроек. Это меню не отображается при использовании USB-подключения.

➔ **Command Center RX User Guide**

[Уведомление...]

Настраивает отображение монитора состояния.

➔ [Настройки уведомлений монитора состояния \(стр. 229\)](#)

[www.kyoceradocumentsolutions.com]

Откройте наш сайт.

[Выход]

Выход из монитора состояния.

Настройки уведомлений монитора состояния

Отображаются настройки монитора состояния и сведения о списке событий.

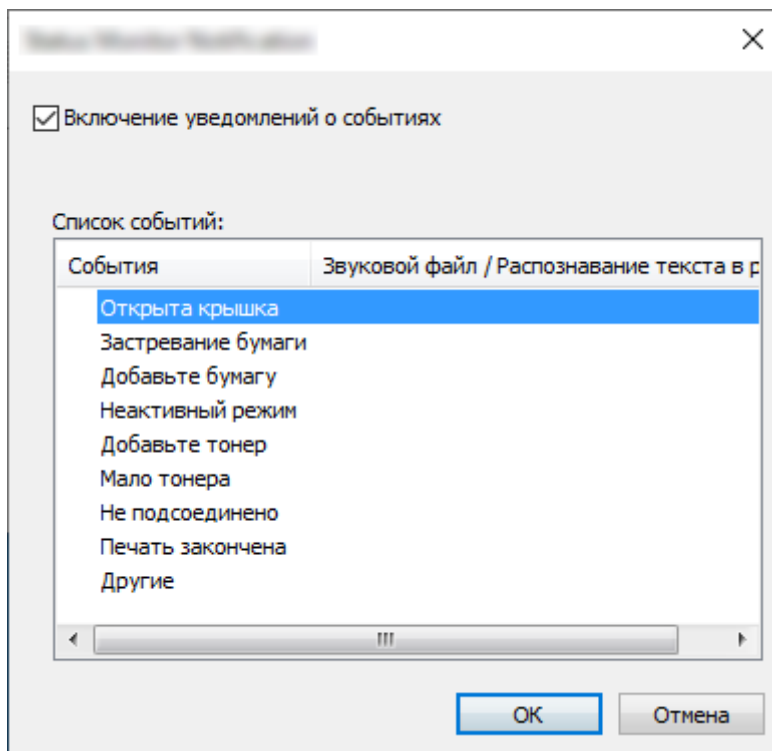

Выберите, будет ли отправляться уведомление при возникновении ошибки в списке событий.

1 Выберите «Включить уведомление о событии».

Если для этого параметра установлено значение «Откл.», монитор состояния не запустится даже во время выполнения печати.

2 Выберите событие для использования с функцией преобразования текста в речь в доступных событиях.

3 Щелкните столбец «Звуковой файл / Преобразование текста в речь».

Нажмите кнопку обзора (...), чтобы уведомлять о событии звуковым файлом.

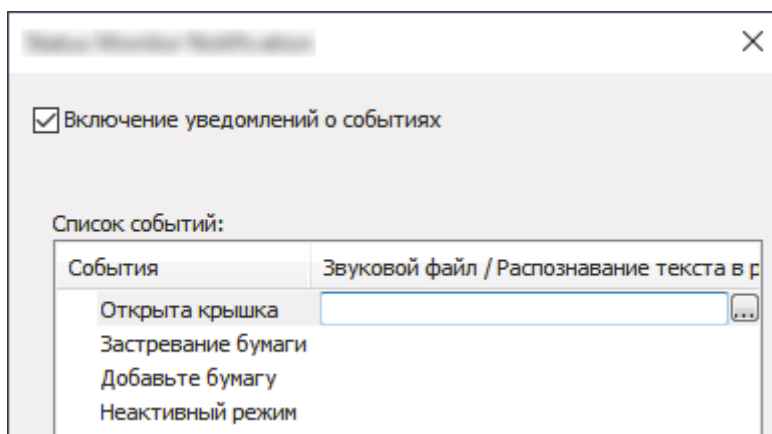



ПРИМЕЧАНИЕ

Доступный формат файла — WAV.

При настройке текстов сообщений для чтения на экране вслух введите тексты в текстовое поле.

5 Эксплуатация аппарата

Загрузка оригиналов

Загрузите оригиналы на стекло оригинала или в автоподатчик в зависимости от размера, типа, объема и функции оригинала.

Стекло оригинала

Размещайте листы, книги, открытки и конверты.

Автоподатчик оригиналов

Размещайте несколько оригиналов. Также можно разместить двусторонние оригиналы.

Размещение оригиналов на стекле оригинала

На стекло оригинала можете класть не только обычные листовые оригиналы, но и книги или журналы.

1 Положите оригинал сканируемой стороной вниз.

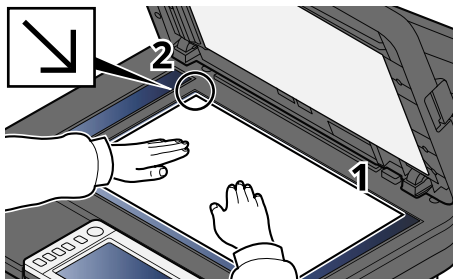

2 Выровняйте оригинал по левому дальнему углу линейек с метками размера оригинала.

ПРИМЕЧАНИЕ

Подробнее об ориентации оригинала см. следующий раздел:

→ [Формат оригинала \(стр. 332\)](#)

Размещение конвертов или карточек на стекле оригинала

1 Положите оригинал сканируемой стороной вниз.

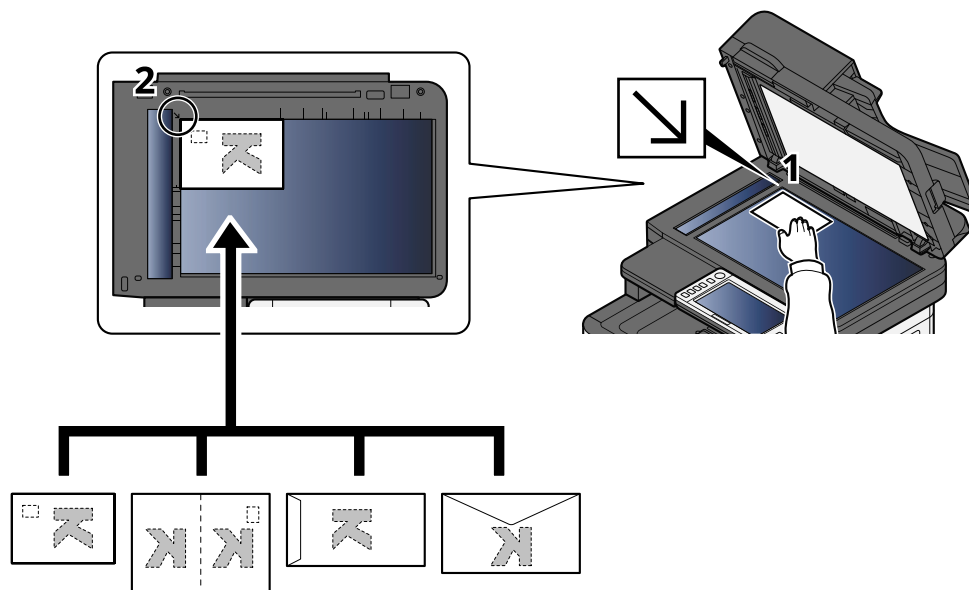

2 Выровняйте оригинал по левому дальнему углу линеек с метками размера оригинала.



ПРИМЕЧАНИЕ

Сведения о процедуре подачи конвертов или карточек см. в следующем разделе:

→ [Загрузка бумаги в универсальный лоток \(стр. 154\)](#)



ВНИМАНИЕ

Не оставляйте автоподатчик оригиналов открытым. Это может привести к травме.



ВАЖНО

- При закрытии автоподатчика оригиналов не прилагайте излишних усилий. Из-за чрезмерного нажатия стекло оригинала может треснуть.
- При размещении на аппарате книг или журналов автоподатчик оригиналов должен быть в открытом состоянии.

Спецификации оригиналов доступны в автоподатчике оригиналов

Автоподатчик оригиналов автоматически сканирует каждый лист многостраничного оригинала. Сканируются обе стороны двусторонних оригиналов.

Оригиналы, поддерживаемые автоподатчиком оригиналов

Автоподатчик оригиналов поддерживает следующие типы оригиналов.

Настройка	Описание
Толщина	От 50 до 120г/м ² (двусторонняя печать: от 50 до 120 г/м ²)
Формат	Макс. Folio (Legal), мин. А6-R (Statement-R)
Количество листов	Макс. 100 листов (от 50 до 80 г/м ²)

Оригиналы, не поддерживаемые автоподатчиком оригиналов

Не используйте с автоподатчиком оригиналы следующих типов. В противном случае возможно замятие оригиналов или загрязнение автоподатчика оригиналов.

- Края оригиналов со скобами скоросшивателя или скрепками (Перед загрузкой удалите все скрепки или скобы скоросшивателя, распрямите замятости, складки или загнутые уголки. Несоблюдение этого правила может привести к застреванию оригиналов).
- Оригиналы со следами клея или с клейкой лентой
- Оригиналы с вырезанными фрагментами
- Скрученный оригинал
- Оригиналы со складками (разравнивайте складки перед загрузкой. Несоблюдение этого правила может привести к застреванию оригиналов).
- Копировальная бумага
- Мятая бумага

Загрузка оригиналов в автоподатчик оригиналов

✓ ВАЖНО

- Перед загрузкой оригиналов убедитесь в отсутствии документов в выходном лотке оригиналов. В противном случае может произойти замятие новых оригиналов.
- Не прикладывайте усилий к верхней крышке автоподатчика оригиналов, например, не следует на ней выравнять оригиналы. Это может привести к ошибке автоподатчика оригиналов.

1 Отрегулируйте направляющие ширины оригиналов.

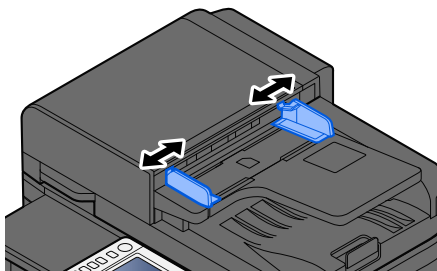

2 Разместите оригинал.

- 1 Сканируемая сторона (или первая сторона для двусторонних оригиналов) должна быть направлена вверх. Плавно переместите ведущую кромку листа в автоподатчик оригиналов настолько, насколько она войдет.

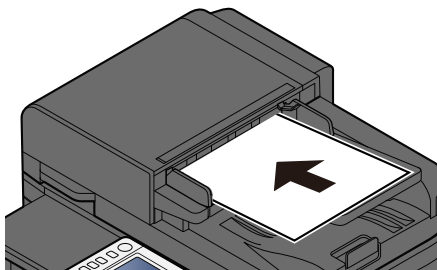

ПРИМЕЧАНИЕ

Подробнее об ориентации оригинала см. следующий раздел:

➔ [Ориентация оригинала \(стр. 339\)](#)

✓ **ВАЖНО**

Убедитесь в том, что направляющие ширины придвинуты вплотную к краям оригиналов. Если имеется зазор, повторно отрегулируйте направляющие ширины оригиналов. Наличие зазора может стать причиной замятия оригиналов.

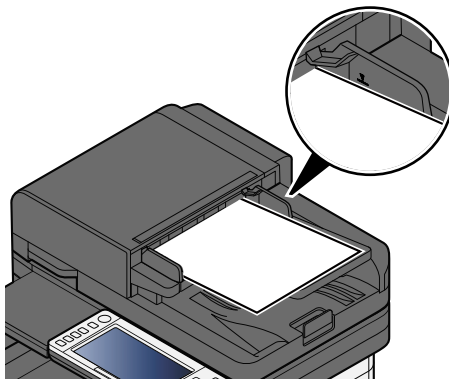

Убедитесь, что высота стопки загруженных оригиналов не превышает указанный уровень. Превышение максимального уровня загрузки может привести к застреванию оригиналов.

Оригиналы с перфорированными отверстиями или перфорированными линиями следует размещать перфорированными отверстиями или перфорированными линиями справа (чтобы они сканировались в последнюю очередь).

- 2 Откройте стопор оригиналов, чтобы подобрать размер для набора оригиналов.

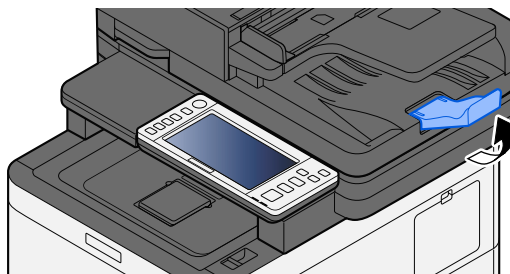

Вызов часто используемых функций (избранное)

Добавив часто используемые функции в избранное, вы сможете быстро и легко вызывать их.

Избранное регистрируется путем выбора одного из двух типов методов вызова.

- Режим мастера (диалог выбора): Вызовите зарегистрированные параметры по порядку и настройте их, подтверждая или изменяя их.
- Программный режим: При выборе клавиши, зарегистрированной как избранное, настройка вызывается немедленно.

Избранные элементы ниже были предварительно зарегистрированы. Зарегистрированное содержимое может быть перерегистрировано для более удобного использования в вашей среде.



ПРИМЕЧАНИЕ

- В избранном можно зарегистрировать до 20 функций, сочетающих копирование и отправку.
 - Если включено управление регистрацией пользователей, регистрация функций возможна только после входа в систему с правами администратора.
-

Копирование смарт-карты

Используйте эту функцию, когда требуется скопировать водительские права или страховую карту. При сканировании лицевой и оборотной стороны карты обе стороны будут объединены и скопированы на один лист.

Регистрация по умолчанию

- Функции копирования
- Копия ID-карты
- Выбор цвета: [Черно-белый]
- Выбор бумаги: [Кассета 1]
- Масшт.: [100%]

Копирование с экономией бумаги

Используйте, когда хотите сэкономить бумагу. Следуйте инструкциям на экране, чтобы настроить объединение страниц или двустороннее копирование.

Регистрация по умолчанию

- Copy Functions
- Выбор цвета: [Черно-белый]
- Совместить: [2 на 1]
- Двусторонняя: [1-стор.>>2-стор.]
- Выбор бумаги: Кассета 1
- Number of copies printed: 1

Папка заданий простой отправки (запись адресата)

Используйте, когда требуется отправить изображения в общую папку на любом компьютере или в папку на FTP-сервере. Следуйте инструкциям на экране, чтобы настроить такие параметры, как адресат или выбор цвета.

Регистрация по умолчанию

- Функция передачи
- Destination: Новая папка
- Выбор цвета: [Автоцвет(Цвет/в отт. серого)]
- Ввод имени файла: Значение по умолчанию
- Формат файла: [PDF]
- Непрерывное скан: Вкл.
- Разрешение сканирования: [300x300т/д]

Папка заданий простой отправки (адресная книга)

Используйте, когда требуется отправить изображения в общую папку на компьютере, зарегистрированном в адресной книге, или в папку на FTP-сервере. Следуйте инструкциям на экране, чтобы настроить такие параметры, как адресат или выбор цвета.

Регистрация по умолчанию

- Функция передачи
- Destination: Адресная книга
- Выбор цвета: [Автоцвет(Цвет/в отт. серого)]
- Ввод имени файла: Значение по умолчанию
- Формат файла: [PDF]
- Непрерывное скан: Вкл.
- Разрешение сканирования: [300x300т/д]

Простая отправка электронной почты (ввод адресата)

Используйте, когда требуется отправить изображения на любой адрес электронной почты. Следуйте инструкциям на экране, чтобы настроить такие параметры, как адресат или выбор цвета.

Регистрация по умолчанию

- Функция передачи
- Destination: Новый адрес эл. почты
- Выбор цвета: [Автоцвет(Цвет/в отт. серого)]
- Ввод имени файла: Значение по умолчанию
- Формат файла: [PDF]
- Непрерывное скан: Вкл.
- Разрешение сканирования: [300x300т/д]
- Email Subject: Значение по умолчанию
- Email Body: Значение по умолчанию

Простая отправка электронной почты (адресная книга)

Используйте, когда требуется отправить изображения на адрес электронной почты, зарегистрированный в адресной книге. Следуйте инструкциям на экране, чтобы настроить такие параметры, как адресат или выбор цвета.

Регистрация по умолчанию

- Функция передачи
- Destination: Адресная книга
- Выбор цвета: [Автоцвет(Цвет/в отт. серого)]
- Ввод имени файла: Значение по умолчанию
- Формат файла: [PDF]
- Непрерывное скан: Вкл.
- Разрешение сканирования: [300x300т/д]
- Email Subject: Значение по умолчанию
- Email Body: Значение по умолчанию

Регистрация избранного (режим мастера)

Следующая процедура представляет собой пример регистрации функции копирования.

1 Откройте экран.

- 1 Клавиша [Главный экран] > [Копировать]
- 2 Нажмите [Избранное].

2 Зарегистрируйте избранное.

- 1 [Добавить] > Выберите номер (от 01 до 20) в качестве номера избранного элемента.



ПРИМЕЧАНИЕ

Если используется уже зарегистрированный номер, перед регистрацией удалите текущий избранный элемент.

- 2 Нажмите [Мастер].
- 3 Выберите функцию для вызова > [Далее >]
- 4 Введите новое имя избранного элемента > [Сохранить]
Избранный элемент зарегистрирован.
Чтобы отобразить зарегистрированный избранный элемент на главном экране, выберите [Добавить] на появившемся экране подтверждения.
- 5 Нажмите [ОК].

Регистрация избранного (программный режим)

При выборе формата программы сначала настройте функцию копирования, функцию передачи, функцию факса, адресата и т. д. для регистрации.

1 Откройте экран.

- 1 Выберите [Копировать] на главном экране.
- 2 Выберите [Избранное] во время обращения к режиму копирования.

2 Зарегистрируйте избранное.

- 1 [Добавить] > Выберите номер (от 01 до 20) в качестве номера избранного элемента.



ПРИМЕЧАНИЕ

Если используется уже зарегистрированный номер, перед регистрацией удалите текущий избранный элемент.

- 2 Нажмите [Программа].
- 3 Введите новое имя избранного элемента > [Сохранить]
Избранный элемент зарегистрирован.

Чтобы отобразить зарегистрированный избранный элемент на главном экране, выберите [Добавить] на появившемся экране подтверждения.

- 4 Нажмите [ОК].

Вызов избранного (программный режим)

1 Вызов избранного.

- 1 Выберите [Избранное] на панели задач главного экрана или [Избранное] на экране функций [Копировать], экране функций [Отпр.] и т. п., либо выберите зарегистрированный ярлык избранного.

Если вы выбрали ярлык избранного элемента, будет вызван соответствующий элемент. Если вы выбрали [Избранное], перейдите к следующему шагу.

- 2 Выберите номер избранного элемента, который вы хотите вызвать.

Выберите [Поиск], введите номер избранного (от 01 до 20) и выберите [OK] для вызова этого элемента.



ПРИМЕЧАНИЕ

Если избранный элемент нельзя вызвать, возможно, был удален указанный в нем ящик документов или наложение формы. Проверьте ящик документов.

2 Выполните избранный элемент.

Разместите оригиналы > клавиша [Старт]

Вызов избранного (режим мастера)

1 Вызов избранного.

- 1 Выберите [Избранное] на панели задач главного экрана или [Избранное] на экране функций [Копировать], экране функций [Отправить] и т. п., либо выберите зарегистрированный ярлык избранного.

Если вы выбрали ярлык избранного элемента, будет вызван соответствующий элемент. Если вы выбрали [Избранное], перейдите к следующему шагу.

- 2 Выберите номер избранного элемента, который вы хотите вызвать.

Выберите [Поиск], введите номер избранного элемента (от 01 до 20) и нажмите [OK] для вызова этого элемента.



ПРИМЕЧАНИЕ

Если избранный элемент нельзя вызвать, возможно, был удален указанный в нем ящик документов или наложение формы. Проверьте ящик документов.

2 Выполните избранный элемент.

- 1 Экраны будут отображаться по порядку, поэтому выполните настройки, затем нажмите [>]. После завершения настройки отобразится экран подтверждения.



ПРИМЕЧАНИЕ

Если вам нужно изменить настройки, выберите [<] и измените настройки.

- 2 Разместите оригиналы > клавиша [Старт]

Редактирование Избранного

Вы можете изменить номер и имя избранного элемента.

1 Откройте экран.

- 1 Клавиша [Главный экран] > [...] > [Избранное]
- 2 Нажмите [Изменить].

2 Отредактируйте избранный элемент.

- 1 Выберите соответствующий номер избранного элемента (от 01 до 20) для изменения.
- 2 Выберите [Изменить], чтобы изменить номер и имя избранного элемента.
→ [Регистрация избранного \(режим мастера\) \(стр. 240\)](#)
- 3 [OK] > [OK]

Удаление избранного

1 Откройте экран.

- 1 Клавиша [Главный экран] > [...] > [Избранное]
- 2 Нажмите [Изменить].

2 Удаление избранного.

- 1 Выберите соответствующий номер избранного элемента (от 01 до 20) для удаления.
- 2 [Удалить] > [Удалить]

Использование приложений

Набор функций аппарата можно расширить, установив программные приложения.

Можно установить приложения, которые помогут оптимизировать повседневную работу, например, расширить возможности сканирования.

Для получения подробной информации обратитесь к торговому представителю или дилеру.

Установка приложений

Чтобы использовать приложение, сначала установите приложение на аппарат, а затем активируйте его.

ПРИМЕЧАНИЕ

На аппарат можно установить приложения и сертификаты. Количество приложений, которые вы можете запускать, может варьироваться в зависимости от типа приложения.

1 Откройте экран.

Клавиша [Системное меню/Счетчик] > [Доб./удал.приложение] > «Приложение» [Добавить/удалить приложение]

ПРИМЕЧАНИЕ

Если появится экран аутентификации пользователя, войдите в систему с использованием учетных данных пользователя, имеющего разрешение на настройку этого параметра. Если вы не знаете имя пользователя или пароль для входа в систему, обратитесь к администратору.

2 Установите приложение.

1 [Добавить] > [ОК]

2 Вставьте USB-накопитель с устанавливаемым приложением в гнездо памяти USB.

ПРИМЕЧАНИЕ

Если отображается «USB-накопитель распознан.Отображение файлов.», выберите [Отм.].

3 Выберите приложение для установки >

Можно просмотреть подробную информацию по выбранному приложению, нажав  (значок информации).

4 Выберите [Да] на экране подтверждения.

Начнется установка приложения. В зависимости от устанавливаемого приложения установка может занять некоторое время.

После завершения установки снова появляется исходный экран.

 **ПРИМЕЧАНИЕ**

- Чтобы установить другое приложение, повторите шаги 2–3 и 2–4.
 - Чтобы извлечь USB-накопитель, выберите [Извлеч. USB-накоп.] и извлеките USB-накопитель после отображения сообщения «USB-накопитель можно безопасно извлечь.».
-

Активация приложений

1 Откройте экран.

Клавиша [Системное меню/Счетчик] > [Доб./удал.приложение] > «Приложение» [Добавить/удалить приложение]

 **ПРИМЕЧАНИЕ**

Если появится экран аутентификации пользователя, войдите в систему с использованием учетных данных пользователя, имеющего разрешение на настройку этого параметра. Если вы не знаете имя пользователя или пароль для входа в систему, обратитесь к администратору.

2 Выберите нужное приложение > [Активир.]

Можно просмотреть подробную информацию по выбранному приложению, нажав  (значок информации).

3 Введите лицензионный ключ > [Зарегистр.]

Для некоторых приложений ввод лицензионного ключа не требуется. Если экран ввода лицензионного ключа не появляется, перейдите к шагу 4.

Для использования приложения в пробной версии выберите [Пробный], не вводя лицензионный ключ.

4 Выберите [Старт] на экране подтверждения.

 **ВАЖНО**

- Если изменить дату/время при использовании пробной версии приложения, дальнейшее использование приложения будет невозможно.
 - Ярлыки активированных приложений отображаются на главном экране.
-

5 Выберите ярлык приложения на главном экране.

Выберите ярлык приложения.

Приложение запустится.

Деактивация приложений

1 Откройте экран.

Клавиша [Системное меню/Счетчик] > [Доб./удал.приложение] > «Приложение» [Добавить/удалить приложение]



ПРИМЕЧАНИЕ

Если появится экран аутентификации пользователя, войдите в систему с использованием учетных данных пользователя, имеющего разрешение на настройку этого параметра. Если вы не знаете имя пользователя или пароль для входа в систему, обратитесь к администратору.

2 Деактивируйте приложение.

Выберите приложение, которое нужно деактивировать, и нажмите [Отключ].



ПРИМЕЧАНИЕ

- Выберите [x] на экране, если вы хотите выйти из работающего приложения.
 - Процедура выхода из некоторых приложений может отличаться.
-

Удаление приложений

1 Откройте экран.

Клавиша [Системное меню/Счетчик] > [Доб./удал.приложение] > «Приложение» [Добавить/удалить приложение]



ПРИМЕЧАНИЕ

Если появится экран аутентификации пользователя, войдите в систему с использованием учетных данных пользователя, имеющего разрешение на настройку этого параметра. Если вы не знаете имя пользователя или пароль для входа в систему, обратитесь к администратору.

2 Удалите приложение.

1 Выберите приложение, которое требуется удалить > [Удалить]

Можно просмотреть подробную информацию по выбранному приложению, нажав (значок информации).

2 Нажмите [Да].

Регистрация ярлыков (настройки копирования, отправки и ящика документов)

Вы можете зарегистрировать ярлыки для быстрого доступа к часто используемым функциям. Имя функции, связанной с зарегистрированным ярлыком, можно при необходимости изменить.

Создание новых ярлыков

Новые ярлыки можно создавать на основном экране каждой функции.

- 1** Отобразите основной экран, который требуется зарегистрировать.
- 2** Зарегистрируйте ярлыки.
 - 1 Выберите [«»] в разделе «Ярлык».

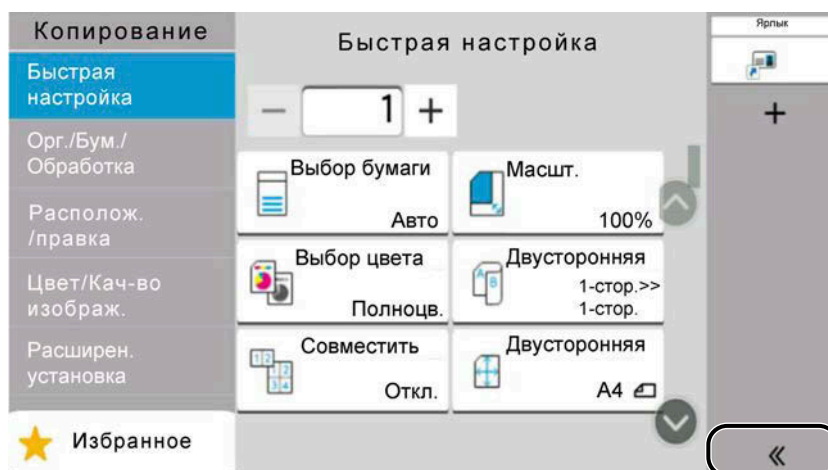

- 2 Выберите [✎] (значок редактирования).
Откроется экран Доб/Правк Ярлык.

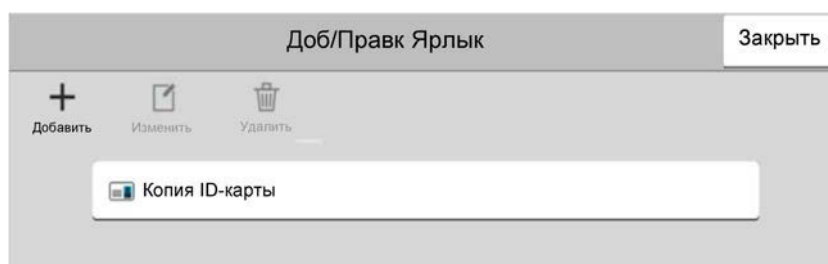

- 3 Нажмите [Добавить].
- 4 Выберите функцию, которую требуется зарегистрировать > [Далее >]
- 5 Введите имя ярлыка > [Далее >]

ПРИМЕЧАНИЕ

Если не ввести имя ярлыка, будет отображаться имя функции.

- 6 Подтвердите ввод.
Чтобы изменить настройки, выберите [Имя ярлыка], [Функция] или [Полномочия].

 **ПРИМЕЧАНИЕ**

[Полномочия] отображается, если включено администрирование учетных записей.

- 7 Нажмите [Готово].
Ярлык зарегистрирован.

Редактирование ярлыков

Редактирование ярлыка выполняется на основном экране соответствующей функции.

- 1 **Отобразите основной экран, который требуется зарегистрировать.**
- 2 **Измените ярлыки.**
 - 1 Выберите [«] в разделе «Ярлык».

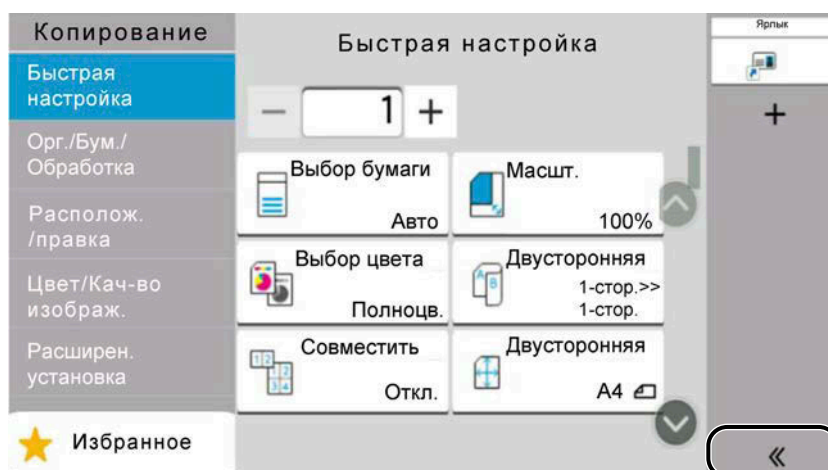

- 2 Выберите  (значок редактирования).
Откроется экран Доб/Правк Ярлык.

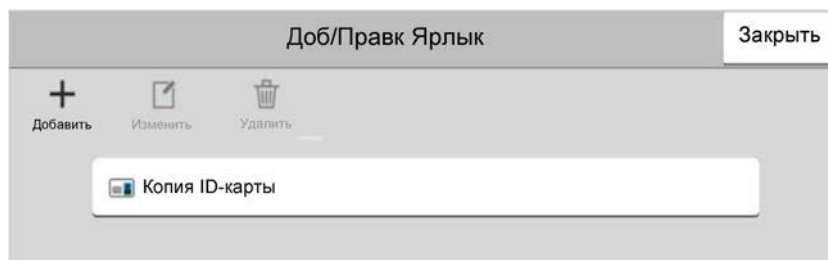

- 3 Нажмите [Изменить].
- 4 [Имя ярлыка] или [Функция] > Изменить настройки > [OK]
- 5 [Готово] > [Обновить]

Удаление ярлыков

Удаление ярлыка выполняется на основном экране соответствующей функции.

1 Отобразите основной экран, который требуется зарегистрировать.

2 Удалите ярлыки.

1 Выберите [⏪] в разделе «Ярлык».

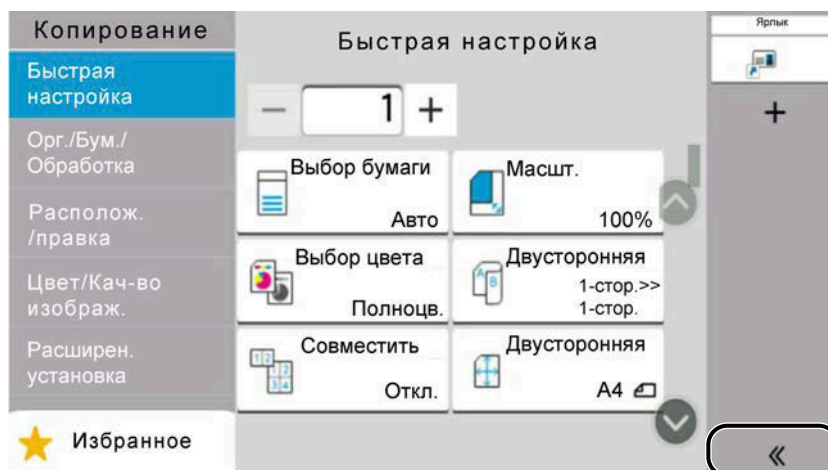

2 Выберите (значок редактирования).

Откроется экран Доб/Правк Ярлык.

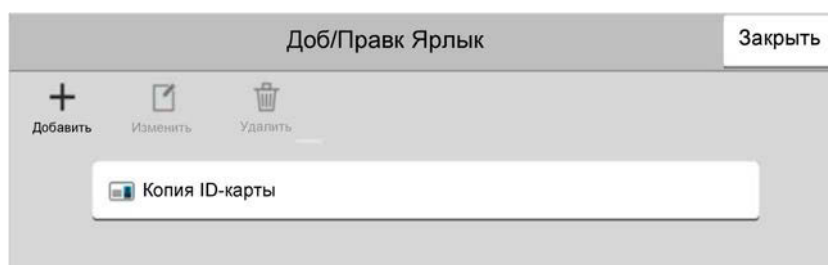

3 Выберите ярлык, который требуется удалить > [Удалить] > [Удалить]

Копирование

Описанные здесь процедуры представляют базовую операцию копирования и способы отмены копирования.

Основные операции

1 Клавиша [Главный экран] > [Копировать]

2 Разместите оригинал.

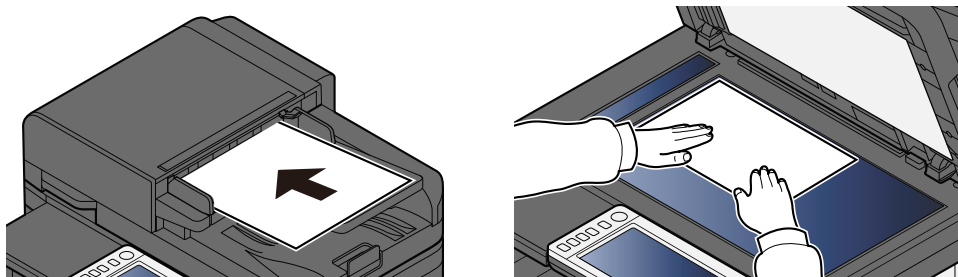

→ [Загрузка оригиналов \(стр. 232\)](#)

3 Настройте функции.

Чтобы настроить параметры функций, выберите глобальную навигацию.

→ [Сведения о доступных функциях аппарата \(стр. 313\)](#)

4 С цифровой клавиатуры введите количество копий.

Выберите область для ввода количества листов для отображения цифровой клавиатуры. Или используйте клавиши [+] или [-], чтобы ввести количество листов. Укажите нужное число, не превышающее 9999.



5 Нажмите клавишу [Старт].

Начнется копирование.

 **ПРИМЕЧАНИЕ**

Эта функция позволяет зарезервировать следующее задание во время печати. Когда текущее задание печати завершается, печатается зарезервированное задание копирования. Если для параметра «Сохранить приоритет след.» установлено значение «Откл.», появится функция [Резерв. след.]. Выберите [Резерв. след.] и настройте необходимые параметры для задания копирования.

➔ [Сохранить приоритет след. \(стр. 467\)](#)

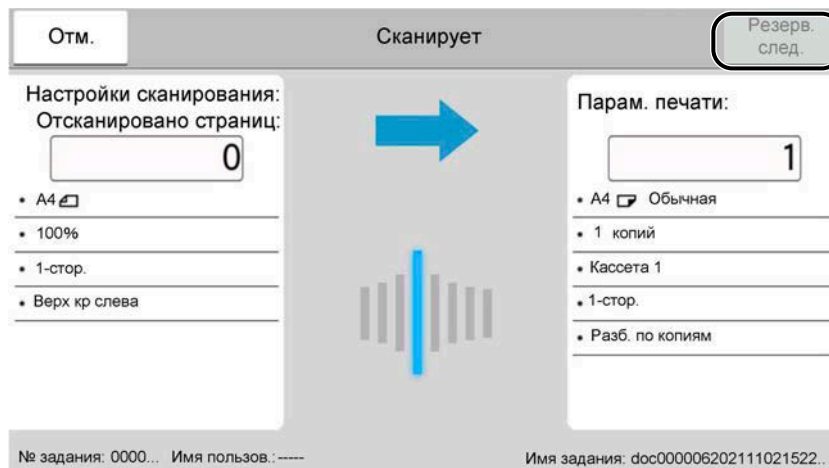

Отмена заданий

1 Нажмите клавишу [Стоп] при открытом экране копирования.

2 Отмените задание.

При сканировании задания задание копирования отменяется.

При печати задания или в режиме ожидания отображается экран отмены задания. Текущее задание на печать временно приостанавливается.

Выберите задание, которое нужно отменить > [Отмена] > [Да]

 **ПРИМЕЧАНИЕ**

Если для параметра «Сохранить приоритет след.» установлено значение «Откл.», на сенсорной панели отображается экран копирования. В таком случае нажатие клавиши [Стоп] или [Отм.] отменит выполняемое задание печати.

➔ [Сохранить приоритет след. \(стр. 467\)](#)

Базовое сканирование (отправка)

Данный аппарат позволяет передать отсканированное изображение в виде файла, прикрепленного к сообщению электронной почты, или сохранить на компьютере, подсоединенном по сети. Для этого необходимо задать адрес отправителя и назначение (адрес получателя) в сети.

Для передачи по электронной почте необходимо наличие сетевой среды, которая обеспечит связь аппарата с почтовым сервером. Рекомендуется использование локальной сети (LAN) для обеспечения высокой скорости и безопасности передачи.

Ниже приведена процедура обычной передачи. Предусмотрены следующие 4 режима.

- Передача по электронной почте (ввод адреса эл. почты): передача отсканированного изображения оригинала в виде вложения в электронное письмо.

➔ [Отправка документа по электронной почте \(стр. 255\)](#)

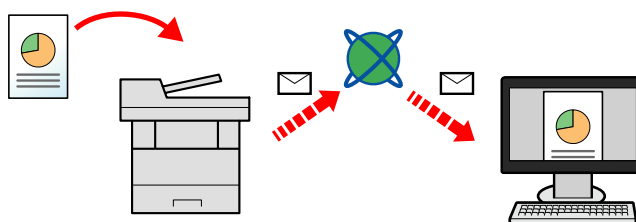

- Передача в папку (SMB): сохранение отсканированного изображения оригинала в общей папке любого компьютера.

➔ [Отправка документа в нужную общую папку на компьютере \(сканирование на ПК\) \(стр. 257\)](#)

- Передача в папку (FTP): сохранение отсканированного изображения оригинала в папке на FTP-сервере.

➔ [Отправка документа в папку на FTP-сервере \(сканирование на FTP\) \(стр. 261\)](#)

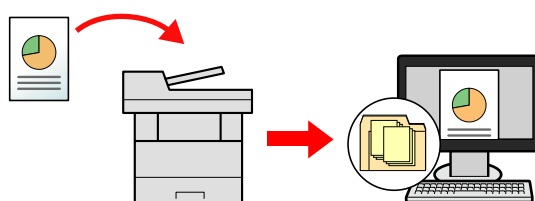

- Сканирование данных изображения с помощью TWAIN / WIA: сканирование документа с использованием TWAIN или WIA-совместимого приложения.

➔ [Сканирование с помощью TWAIN или WIA \(стр. 264\)](#)

ПРИМЕЧАНИЕ

- Предусмотрена возможность комбинирования режимов передачи.

➔ [Передача адресатам разных типов \(групповая рассылка\) \(стр. 273\)](#)

- Для отправки можно использовать функцию факса.

Функция факса может использоваться исключительно на изделиях, оснащенных такой функцией.

➔ **Руководство по эксплуатации факса**

Отправка документа по электронной почте

ПРИМЕЧАНИЕ

- При передаче по беспроводной локальной сети заранее выберите интерфейс, предназначенный для функции отправки.
➔ [Осн. сеть \(клиент\) \(стр. 518\)](#)
- Перед отправкой отсканированного документа по электронной почте настройте параметры SMTP и электронной почты с помощью Command Center RX.
➔ [Настройки SMTP и электронной почты \(стр. 129\)](#)

1 Клавиша [Главный экран] > [Отпр.]

2 Разместите оригинал.

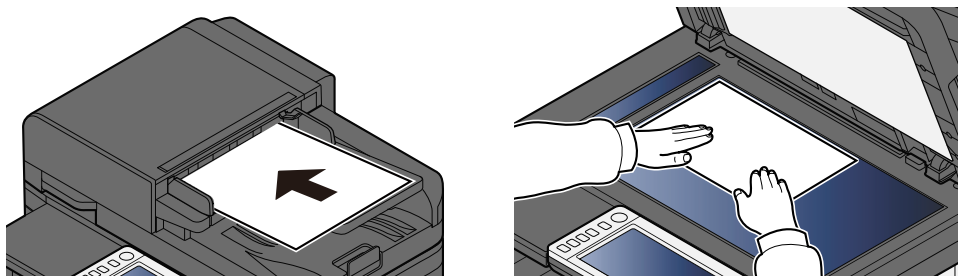

➔ [Загрузка оригиналов \(стр. 232\)](#)

3 На экране адресата для отправки выберите [Введите адресата.] > [E-mail]

4 Введите адрес электронной почты адресата > [ОК]

Можно ввести до 256 символов.

➔ [Способ ввода символов \(стр. 776\)](#)

Если установить значение «Вкл.» для параметра «Пров. ввода нов. адресата», появляется экран повторного ввода информации об адресате.

➔ [Повторный ввод нового адресата \(стр. 284\)](#)

Чтобы указать несколько адресатов, выберите [Следующий адресат] и введите следующего адресата. Можно задать до 100 адресов электронной почты.

Вы можете зарегистрировать введенный адрес электронной почты в адресной книге, выбрав [Добавить в адресную книгу]. Вы также можете заменить информацию о ранее зарегистрированном адресате.

Адресатов можно изменить позже.

➔ [Проверка и изменение адресатов \(стр. 282\)](#)



ПРИМЕЧАНИЕ

- Если для параметра «Рассылка» установлено значение [Запретить], нельзя ввести несколько адресатов.
➔ [Рассылка \(стр. 471\)](#)

5 Настройте параметры.

Выберите глобальную навигацию, чтобы отобразить другие функции.

➔ [Отправить \(стр. 317\)](#)

ВАЖНО

- [Передача шифров. эл.почты] или [Цифров. подпись по эл.почте] отображается, когда S/MIME настраивается из Command Center RX.
 - ➔ **Command Center RX User Guide**
 - При использовании параметров [Передача шифров. эл.почты] и [Цифров. подпись по эл.почте] укажите адреса электронной почты, имеющие сертификат шифрования, из адресной книги. Невозможно настроить с непосредственно введенного адреса.
-

6 Нажмите клавишу [Старт].

ПРИМЕЧАНИЕ

Если установлено значение «Вкл.» для параметра «Проверка адресата до передачи», появляется экран подтверждения.

➔ [Экран подтверждения адресатов \(стр. 283\)](#)

7 Нажмите клавишу [Старт].

ПРИМЕЧАНИЕ

Если указано более одного адресата, на экране отображается запрос подтверждения. Подтвердите и нажмите [Да]. Начинается передача.

Отправка документа в нужную общую папку на компьютере (сканирование на ПК)

Вы можете сохранить отсканированный документ в нужную общую папку на компьютере.

ПРИМЕЧАНИЕ

- При передаче по беспроводной локальной сети заранее выберите интерфейс, предназначенный для функции отправки.
 - ➔ [Осн. сеть \(клиент\) \(стр. 518\)](#)
- Перед отправкой отсканированного документа в общую папку на вашем компьютере необходимо настроить следующие параметры:
 - Запишите имя компьютера и полное имя компьютера
 - ➔ [Определение имени компьютера и полного имени компьютера \(стр. 160\)](#)
 - Запишите имя пользователя и имя домена
 - ➔ [Определение имени пользователя и имени домена \(стр. 161\)](#)
 - Создайте общую папку и запишите имя общей папки.
 - ➔ [Создание общей папки, создание примечания об общей папке \(стр. 162\)](#)
 - Настройте брандмауэр Windows
 - ➔ [Настройка брандмауэра Windows \(стр. 167\)](#)

1 Клавиша [Главный экран] > [Отпр.]

2 Разместите оригинал

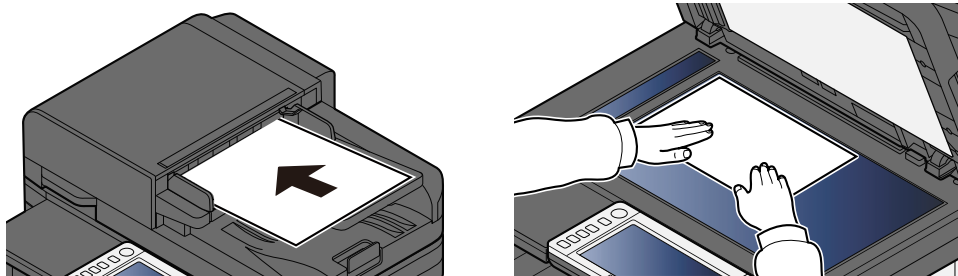

➔ [Загрузка оригиналов \(стр. 232\)](#)

3 На экране адресата для отправки выберите [Введите адресата.] > [SMB]

4 Введите информацию об адресате

Чтобы напрямую указать папку SMB, выберите [Ввод пути к папке] и введите каждый элемент.

 **ПРИМЕЧАНИЕ**

Если установить значение «Вкл.» для параметра «Пров. ввода нов. адресата», появляется экран повторного ввода информации об адресате.

→ [Повторный ввод нового адресата \(стр. 284\)](#)

Расположенная ниже таблица перечисляет элементы, которые можно ввести.

Настройка	Сведения
Имя хоста	Computer name. Введите «Имя хоста» или «IP-адрес». Чтобы ввести адрес в соответствии с протоколом IPv6, заключите его в квадратные скобки []. Ограниченное количество символов: 256 символов или меньше Пример: [2001:db8:a0b:12f0::10] (Пример: [2001:db8:a0b:12f0::10])
Порт	Port number Если номер порта не указан, номер порта по умолчанию — 445.
Путь к папке	Имя общей папки Ограниченное количество символов: 260 символов или меньше Например, scannerdata При сохранении в папку внутри общей папки: имя общей папки\имя папки в общей папке
Имя пользователя при входе	<ul style="list-style-type: none"> • Если имя компьютера и домена совпадают Имя пользователя Например, james.smith • Если имя компьютера и домена не совпадают Имя домена/Имя пользователя Например, abcdnet\james.smith Ограниченное количество символов: 64 символа или меньше При передаче с использованием дополнительного сетевого интерфейса (IV-37, IV-38 или IV-51) допускаются только буквенно-цифровые символы. Кроме того, если имя компьютера и имя домена различаются из-за отсутствия символа «\», используйте символ «@» для ввода имени пользователя в следующем формате: Имя пользователя@имя домена (Пример: james.smith@abcdnet)
Пароль при входе	Пароль для входа. Ограниченное количество символов: 128 символов или меньше Прописные и строчные буквы различаются (с учетом регистра).

Вы можете искать папку на ПК в сети. Выберите [Поиск папки в сети] или [Поиск папки по имени хоста]. Выберите папку из списка результатов поиска.

 **ПРИМЕЧАНИЕ**

- Если выбрано [Поиск папки в сети], вы можете искать адресат на всех компьютерах в сети.
 - Если выбрано [Поиск папки по имени хоста], вы можете найти адресат среди компьютеров, подключенных к сети, введя «Имя домена/рабочей группы»/«Имя хоста».
 - Можно зарегистрировать максимум 500 адресов. Выберите имя хоста (имя ПК), которое вы хотите указать, на появившемся экране и нажмите [ОК]. Откроется экран ввода имени пользователя и пароля для входа.
 - После ввода имени пользователя и пароля для входа на ПК адресата отобразятся общие папки. Выберите папку, которую вы хотите указать, и нажмите [ОК]. Адрес выбранной общей папки будет установлен.
-

5 Проверьте информацию.

1 Проверьте информацию.

Измените настройки требуемым образом.

2 Выберите [Проверка соединения], чтобы проверить соединение.

После установления надежного соединения с адресатом отображается сообщение «Соединение установлено.». При отображении сообщения «Соединение невозможно.» проверьте введенные данные.

Чтобы указать несколько адресатов, выберите [Следующий адресат] и введите следующего адресата.

Вы можете зарегистрировать введенную информацию в адресной книге, выбрав [Добавить в адресную книгу].

 **ПРИМЕЧАНИЕ**

- Если для параметра «Рассылка» установлено значение [Запретить], нельзя ввести несколько адресатов.
-

6 Нажмите [ОК].

Адресатов можно изменить позже.

7 Настройте функции.

Выберите глобальную навигацию, чтобы отобразить другие функции.

8 Нажмите клавишу [Старт].

 **ПРИМЕЧАНИЕ**

Если установлено значение «Вкл.» для параметра «Проверка адресата до передачи», появляется экран подтверждения.

→ [Экран подтверждения адресатов \(стр. 283\)](#)

9 Нажмите клавишу [Старт].



ПРИМЕЧАНИЕ

Если указано более одного адресата, на экране отображается запрос подтверждения. Подтвердите и нажмите [Да]. Начинается передача.

Отправка документа в папку на FTP-сервере (сканирование на FTP)

ПРИМЕЧАНИЕ

- При передаче по беспроводной локальной сети заранее выберите интерфейс, предназначенный для функции отправки.
→ [Осн. сеть \(клиент\) \(стр. 518\)](#)
- Перед отправкой документа настройте FTP-клиент (передача).
→ [Настройки протокола \(стр. 505\)](#)

1 Клавиша [Главный экран] > [Отпр.]

2 Загрузите бумагу.

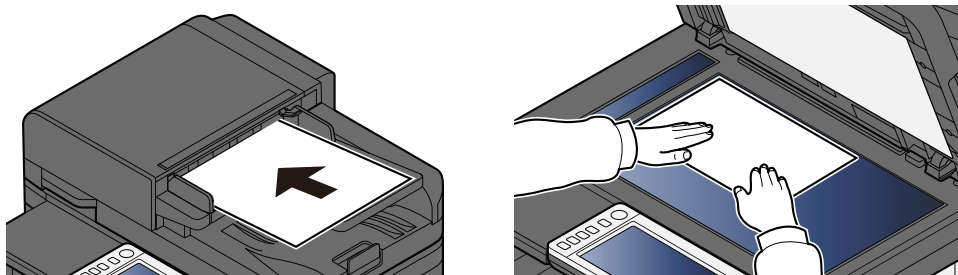

→ [Загрузка оригиналов \(стр. 232\)](#)

3 На экране адресата для отправки выберите [Введите адресата.] > [FTP]

4 Введите сведения об адресате.

→ [Способ ввода символов \(стр. 776\)](#)

ПРИМЕЧАНИЕ

Если установить значение «Вкл.» для параметра «Пров. ввода нов. адресата», появляется экран повторного ввода информации об адресате.

→ [Повторный ввод нового адресата \(стр. 284\)](#)

Расположенная ниже таблица перечисляет элементы, которые можно ввести.

Настройка	Сведения
Имя хоста	Имя хоста или IP-адрес FTP-сервера Чтобы ввести адрес в соответствии с протоколом IPv6, заключите его в квадратные скобки []. Ограниченное количество символов: 64 символа или меньше Пример: [2001:db8:a0b:12f0::1]

Настройка	Сведения
Порт	номер порта. Если номер порта не указан, номер порта по умолчанию — 21.
Путь к папке	Путь к файлу для сохранения Ограниченное количество символов: 128 символов или меньше Например, User\ScanData Если не указать путь, файл сохраняется в основном каталоге. Если сервер FTP работает под управлением ОС Linux/UNIX, путь с подпапкой указывается с использованием прямой (а не обратной) косой черты «/».
Имя пользователя при входе	Имя пользователя для входа на FTP-сервер Ограниченное количество символов: 64 символа или меньше
Пароль при входе	Пароль регистрации на сервере FTP Ограниченное количество символов: 64 символа или меньше Прописные и строчные буквы различаются (с учетом регистра).

5 Проверьте информацию.

1 Проверьте информацию.

Измените настройки требуемым образом.

2 Выберите [Проверка соединения], чтобы проверить соединение.

После установления надежного соединения с адресатом отображается сообщение «Соединение установлено.». При отображении сообщения «Соединение невозможно.» проверьте введенные данные.

Чтобы указать несколько адресатов, выберите [Следующий адресат] и введите следующего адресата.

Вы можете зарегистрировать введенную информацию в адресной книге, выбрав [Добавить в адресную книгу].



ПРИМЕЧАНИЕ

- Если для параметра «Рассылка» установлено значение [Запретить], нельзя ввести несколько адресатов.

➔ [Рассылка \(стр. 471\)](#)

6 Нажмите [ОК].

Адресатов можно изменить позже.

➔ [Проверка и изменение адресатов \(стр. 282\)](#)

7 Настройте функции.

Выберите глобальную навигацию, чтобы отобразить другие функции.

➔ [Отправить \(стр. 317\)](#)

8 Нажмите клавишу [Старт].



ПРИМЕЧАНИЕ

Если установлено значение «Вкл.» для параметра «Проверка адресата до передачи», появляется экран подтверждения.

➔ [Экран подтверждения адресатов \(стр. 283\)](#)

9 Нажмите клавишу [Старт].



ПРИМЕЧАНИЕ

Если указано более одного адресата, на экране отображается запрос подтверждения. Подтвердите и нажмите [Да]. Начинается передача.

Сканирование с помощью TWAIN или WIA

В данном подразделе объясняется, как отсканировать оригинал с помощью TWAIN. Аналогично используется драйвер WIA.

ПРИМЕЧАНИЕ

- При передаче по беспроводной локальной сети заранее выберите интерфейс, предназначенный для функции отправки.
 - ➔ [Осн. сеть \(клиент\) \(стр. 518\)](#)
- Перед отправкой документа убедитесь, что на компьютере установлен драйвер TWAIN/WIA и настроены параметры.
 - ➔ [Настройка драйвера TWAIN \(стр. 115\)](#)
 - ➔ [Настройка драйвера WIA \(стр. 117\)](#)

1 Откройте экран.

- 1 Активируйте программное приложение, поддерживающее TWAIN.
- 2 С помощью приложения выберите аппарат и откройте диалоговое окно.

ПРИМЕЧАНИЕ

Подробнее о выборе аппарата см. руководство по эксплуатации или справку каждого программного приложения.

2 Настройте параметры.

В открывшемся диалоговом окне выберите параметры сканирования.

ПРИМЕЧАНИЕ

Информацию о настройках см. в справке в диалоговом окне.

3 Разместите оригинал.

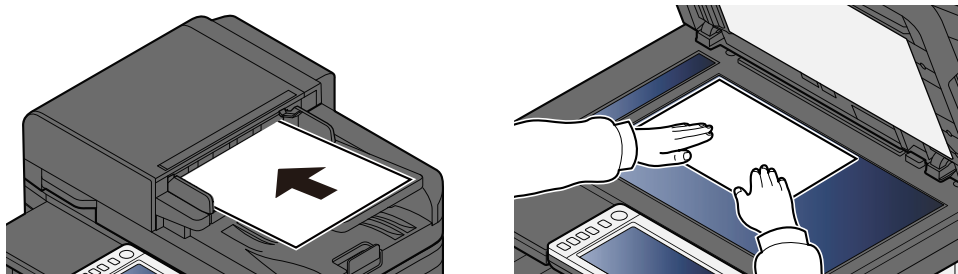

➔ [Загрузка оригиналов \(стр. 232\)](#)

4 Сканирование оригиналов.

Нажмите кнопку [Scan]. Будут отсканированы данные документа.

Сканирование документа, сохраненного в пользовательском ящике

Выполните указанные ниже действия для сканирования документа, хранящегося в пользовательском ящике, с помощью драйвера TWAIN. При передаче по беспроводной локальной сети заранее выберите интерфейс, предназначенный для функции отправки.

ПРИМЕЧАНИЕ

- При передаче по беспроводной локальной сети заранее выберите интерфейс, предназначенный для функции отправки.
→ [Осн. сеть \(клиент\) \(стр. 518\)](#)
 - Перед отправкой документа убедитесь, что на компьютере установлен драйвер TWAIN и настроены параметры.
→ [Настройка драйвера TWAIN \(стр. 115\)](#)
 - Чтобы загрузить документ, сохраненный в пользовательском ящике, выберите название модели с (ящиком) в разделе «Модель» на экране конфигурации драйвера TWAIN.
-

1 Откройте экран.

- 1 Активируйте программное приложение, поддерживающее TWAIN.
 - 2 С помощью приложения выберите аппарат и откройте диалоговое окно.
-

ПРИМЕЧАНИЕ

Подробнее о выборе аппарата см. руководство по эксплуатации или справку каждого программного приложения.

2 Отображение списков документов.

- 1 Выберите пользовательский ящик, в котором хранится документ.
Если для ящика установлен пароль, появится экран ввода пароля. Введите пароль и нажмите кнопку [OK]. Когда вы выбираете ящик, файлы документов из пользовательского ящика появляются в «Списке документов».
 - 2 Установите способ отображения данных документа. Нажмите кнопку [Настройка], чтобы выбрать каждый элемент.
-

ПРИМЕЧАНИЕ

Информацию о настройках см. в справке в диалоговом окне.

- 3 Нажмите кнопку [OK].

3 Сканирование оригиналов.

- 1 Выберите данные документа для сканирования из «Списка документов».
Введите имя данных документа в «Поиск (Имя)», чтобы найти данные, имеющие такое же имя данных документа или имя данных документа с таким же началом.

Нажмите кнопку [Detail], чтобы отобразить выбранные данные документа. Если данные документа включают несколько страниц, установите флажок рядом со страницами, которые вы хотите отсканировать. Выбранные страницы будут отсканированы.



ПРИМЕЧАНИЕ

В этом случае отсканированная страница или выбранные данные документа не будут удалены из пользовательского ящика.

- 2 Нажмите кнопку [Извлечение].

Будут отсканированы данные документа.

Удобный способ отправки

Можно указать следующие удобные методы сканирования (отправки).

WSD сканирование

Изображения оригиналов, отсканированные данным аппаратом, будут сохранены в виде файлов на компьютере с поддержкой WSD.

➔ [Выполнение WSD сканирования \(стр. 270\)](#)

Сканирование с использованием File Management Utility

Документ сканируется с использованием настроек File Management Utility, а данные изображения и информация о сканировании сохраняются на указанном сервере или в указанной папке.

➔ [Сканирование с помощью FMU Connection \(стр. 272\)](#)

Сканирование с использованием факс-сервера

Можно отправить отсканированный документ через факс-сервер.

➔ [Использование факс-сервера для отправки \(отправка факс-сервером\) \(стр. 276\)](#)

Передача адресатам разных типов (групповая рассылка)

Рассылка различным типам адресатов (электронные адреса, папки и т. п.) с помощью одной операции.

➔ [Передача адресатам разных типов \(групповая рассылка\) \(стр. 273\)](#)

Отправить мне (эл. почта)

Отправка на адрес электронной почты вошедшего в систему пользователя (когда разрешен вход пользователей).

➔ [Отправка документов на адрес электронной почты вошедшего в систему пользователя \(себе\) \(стр. 275\)](#)

WSD сканирование

При использовании WSD сканирования изображения оригиналов, отсканированные данным аппаратом, будут сохранены в виде файлов на компьютере с поддержкой WSD.

ПРИМЕЧАНИЕ

- Для использования WSD сканирования подтвердите, что компьютер используется для WSD сканирования и аппарат подключен к сети, а также что в сетевых настройках для параметра «Задание отправки — сканирование WSD» установлено значение [Вкл.].
 - ➔ [WSD Сканирование \(стр. 477\)](#)
 - Подробнее о работе компьютера см. справку компьютера или руководство по эксплуатации программного продукта.
 - При передаче по беспроводной локальной сети заранее выберите интерфейс, предназначенный для функции отправки.
 - ➔ [Осн. сеть \(клиент\) \(стр. 518\)](#)
-

Установка драйвера (для Windows 10)

- 1 Щелкните правой кнопкой мыши кнопку [Пуск] в Windows и выберите [Панель управления] → [Устройства и принтеры]**
- 2 Установка драйвера.**

Нажмите [Добавить устройство]. Выберите значок, отображающий название модели аппарата, и нажмите [Далее].

По завершении установки значок аппарата отобразится как «принтер» на экране «Устройства и принтеры».

Установка драйвера (для Windows 11)

- 1 Нажмите кнопку [Пуск] → [All apps] → [Windows Tools] → [Панель управления] → [Устройства и принтеры]**
- 2 Установка драйвера.**

Нажмите [Добавить устройство]. Выберите значок, отображающий название модели аппарата, и нажмите [Далее].

По завершении установки значок аппарата отобразится как «принтер» на экране «Устройства и принтеры».

Установка драйвера (для Windows 8.1 и Microsoft Windows Server 2012)

1 Нажмите [Параметры] на панели Charms Bar на рабочем столе → [Панель управления] → [Устройства и принтеры]

2 Установка драйвера.

Нажмите [Добавить устройство]. Выберите значок, отображающий название модели аппарата, и нажмите [Далее].

По завершении установки значок аппарата отобразится как «принтер» на экране «Устройства и принтеры».

Выполнение WSD сканирования

При использовании WSD сканирования изображения оригиналов, отсканированные данным аппаратом, будут сохранены в виде файлов на компьютере с поддержкой WSD.

ПРИМЕЧАНИЕ

- При передаче по беспроводной локальной сети заранее выберите интерфейс, предназначенный для функции отправки.
→ [Осн. сеть \(клиент\) \(стр. 518\)](#)
- Для использования WSD сканирования подтвердите, что компьютер используется для WSD сканирования и аппарат подключен к сети, а также что в сетевых настройках для параметра «WSD Сканирование» установлено значение [Вкл.].
→ [WSD Сканирование \(стр. 477\)](#)
- Подробнее о работе компьютера см. справку компьютера или руководство по эксплуатации программного продукта.

1 Клавиша [Главный экран] > [Отпр.]

2 Разместите оригинал.

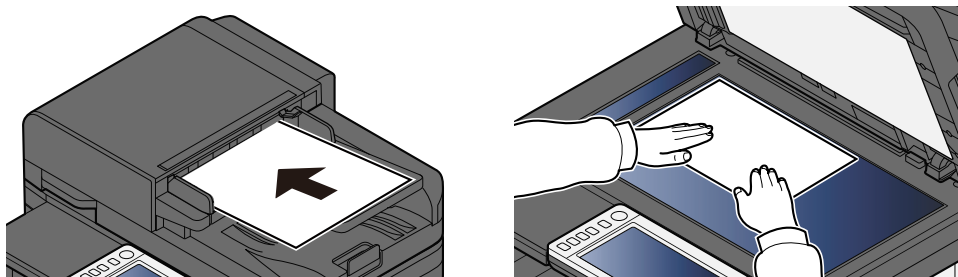

→ [Загрузка оригиналов \(стр. 232\)](#)

3 На экране адресата для отправки выберите [Введите адресата.] > [WSD Скан.]

4 Сканирование оригиналов.

- Процедура использования этого аппарата описана в шаге 8 шага 5.
- Для процедуры работы с компьютера обратитесь к шагу 10 шага 9.

5 (Процедура использования аппарата) [С панели оператора] > [Далее >]

6 Выберите компьютер адресата > [ОК]

Выберите [Перезагруз.], чтобы перезагрузить список компьютеров.

Можно просмотреть информацию по выбранному компьютеру, нажав  (значок информации).

7 Задайте нужный тип оригинала, формат файла и пр.

8 Нажмите клавишу [Старт].

Начинается отправка, активируется установленное на компьютере программное обеспечение.

9 (Процедура с компьютера) [С компьютера] > [Старт]

10 Используйте для отправки изображений программное обеспечение, установленное на компьютере.

Сканирование с помощью FMU Connection

FMU Connection устанавливается на аппарат как стандартное приложение. FMU Connection можно использовать для сканирования оригинала в соответствии с настройками, заданными с помощью File Management Utility (загружается из Центра загрузок (<https://kyocera.info/>)), и сохранения данных изображения и информации о сканировании на указанном сервере или в папке. В отличие от обычных функций передачи, это приложение позволяет использовать метаданные, такие как дата и время сканирования, а также формат данных.

1 Настройте параметры.

При первом использовании FMU Connection вы должны запустить это приложение в системном меню.

→ [Активация приложений \(стр. 246\)](#)

Чтобы использовать FMU Connection, вы должны установить File Management Utility на свой компьютер и настроить используемое многофункциональное устройство, условия сканирования и место сохранения файлов. Сведения об установке File Management Utility см. в следующем разделе:

→ [Установка программного обеспечения \(стр. 99\)](#)



ПРИМЕЧАНИЕ

Сведения об использовании File Management Utility см. в следующем разделе:

→ [File Management Utility User Guide](#)

2 Убедитесь, что File Management Utility работает на компьютере (или сервере), на котором установлено ПО File Management Utility.

3 Разместите оригинал.

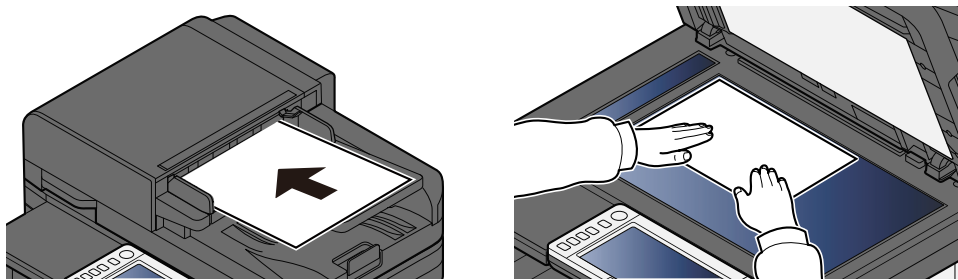

4 Нажмите [FMU Connection].

FMU Connection запустится.

5 Следуйте инструкциям на экране по вводу необходимой информации и нажмите [Далее].

6 Когда появится экран настроек сканирования, выберите каждый элемент и настройте необходимые параметры.

Доступные для настройки функции зависят от File Management Utility.

7 Нажмите клавишу [Старт].

Начинается передача.

Передача адресатам разных типов (групповая рассылка)

Вы можете указывать адресатов, используя сочетание электронных адресов, папок (SMB или FTP) и номеров факсов. Эта функция называется групповой рассылкой. Это полезно при рассылке различным типам адресатов (электронные адреса, папки и т.п.) с помощью одной операции.

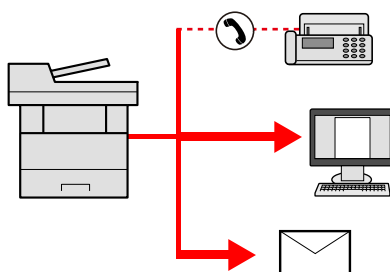

Количество элементов рассылки: до 50

Однако количество элементов ограничено для следующих вариантов передачи.

- Электронная почта и факс: всего до 100
- Папки (SMB, FTP): суммарно 5 для SMB и FTP

Также, в зависимости от настроек, вы можете отправлять и печатать одновременно.

Для групповой рассылки необходимо выполнить действия, аналогичные процедуре задания адресата отдельного типа. Введите дополнительные адреса электронной почты или пути к папке; введенная информация отображается в списке адресатов. Нажмите клавишу [Старт] для запуска одновременной передачи всем адресатам.



ПРИМЕЧАНИЕ

- Если в список адресатов входят номера факсов, изображения будут отправляться в черно-белом формате всем адресатам.
- Если для параметра [Рассылка] установлено значение [Запретить], нельзя ввести несколько адресатов.

➔ [Рассылка \(стр. 471\)](#)

Отправка адресатам различных типов

1 Клавиша [Главный экран] > [Отпр.]

2 Разместите оригинал.

3 Укажите получателя.

4 Настройте параметры.

Выберите глобальную навигацию, чтобы отобразить другие функции.

➔ [Отправить \(стр. 317\)](#)

5 Нажмите клавишу [Старт].

ПРИМЕЧАНИЕ

Если установлено значение «Вкл.» для параметра «Проверка адресата до передачи», появляется экран подтверждения.

➔ [Экран подтверждения адресатов \(стр. 283\)](#)

6 Нажмите клавишу [Старт].

ПРИМЕЧАНИЕ

На экране отобразится запрос подтверждения. Подтвердите и нажмите [Да].

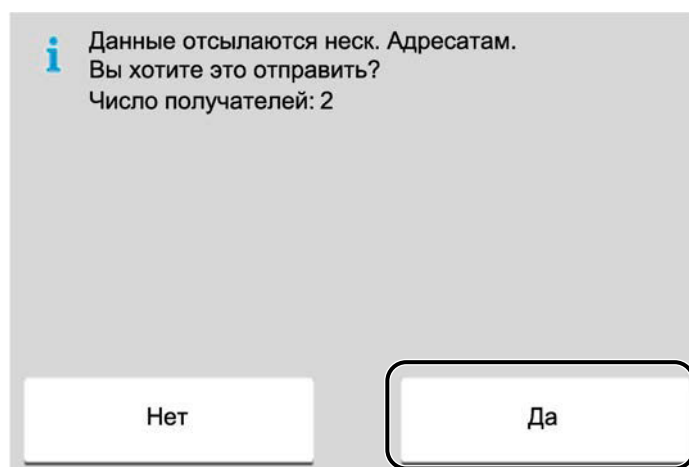

Начинается передача.

Отправка документов на адрес электронной почты вошедшего в систему пользователя (себе)

Отправка на адрес электронной почты вошедшего в систему пользователя (когда разрешен вход пользователей).

1 Настройте параметры.

Прежде чем использовать эту функцию, необходимо выполнить следующее.

- Значок функции должен отображаться на главном экране.
 - ➔ [Редактирование главного экрана \(стр. 62\)](#)
- В реквизитах пользователя, вошедшего в систему, должен быть установлен адрес электронной почты.
 - ➔ [Добавление пользователя \(список локальных пользователей\) \(стр. 543\)](#)

2 Нажмите клавишу [Главный экран]

3 Нажмите [Отправить мне (эл. почта)].



ПРИМЕЧАНИЕ

При использовании этой функции другие функции, кроме передачи, использовать нельзя.

Использование факс-сервера для отправки (отправка факс-сервером)

Можно отправить отсканированный документ через факс-сервер.

ПРИМЕЧАНИЕ

- Для использования этой функции требуется факс-сервер. Для получения информации о факс-сервере обратитесь к соответствующему администратору.
- Параметры факс-сервера должны быть настроены для отправки факса. Подробнее см. следующий раздел:

➔ [Command Center RX User Guide](#)

➔ [Факс-серв \(стр. 516\)](#)

1 Клавиша [Главный экран] > [Отпр.]

2 Разместите оригинал.

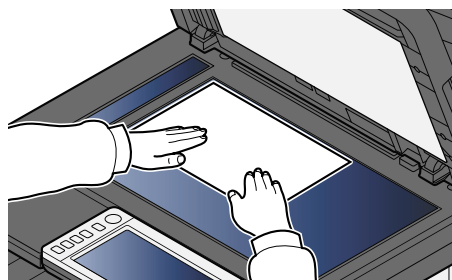
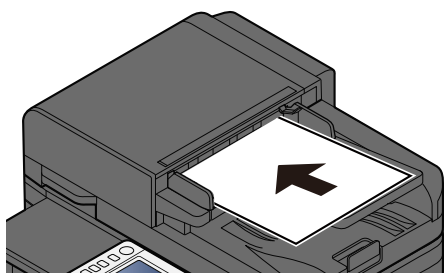

➔ [Загрузка оригиналов \(стр. 232\)](#)

3 Откройте экран.

На экране адресата для отправки выберите [+] > [Факс-серв].

4 Введите информацию о получателе.

1 Нажмите [Ввод № факса].

2 Введите номер факса > [ОК]

ПРИМЕЧАНИЕ

- Введите номер с цифровой клавиатуры.
- Если установить значение «Вкл.» для параметра «Пров. ввода нов. адресата», появляется экран повторного ввода информации об адресате.

➔ [Повторный ввод нового адресата \(стр. 284\)](#)

Адресатов можно изменить позже.

➔ [Проверка и изменение адресатов \(стр. 282\)](#)

 **ПРИМЕЧАНИЕ**

- При выборе информации из адресной книги выберите [Адресная книга] и укажите адресата > [ОК].
→ [Выбор из адресной книги \(стр. 280\)](#)
 - При выборе информации из внешней адресной книги выберите [Внешняя адресная книга] и укажите адресата > [ОК].
Подробнее о внешней адресной книге см. в следующем разделе:
→ **Command Center RX User Guide**
-

5 **Настройте функции.**

Выберите глобальную навигацию, чтобы отобразить другие функции.

→ [Отправить \(стр. 317\)](#)

6 **Нажмите клавишу [Старт].**

 **ПРИМЕЧАНИЕ**

Если установлено значение «Вкл.» для параметра «Проверка адресата до передачи», появляется экран подтверждения.

→ [Экран подтверждения адресатов \(стр. 283\)](#)

7 **Нажмите клавишу [Старт].**

 **ПРИМЕЧАНИЕ**

Если указано более одного адресата, на экране отображается запрос подтверждения. Подтвердите и нажмите [Да]. Начинается передача.

Отмена заданий передачи

1 Нажмите клавишу [Стоп] при открытом экране передачи.

2 Отмените задание.

При сканировании задания отображается сообщение «Отмена задания».

Когда задание отправляется или находится в режиме ожидания, отображается экран отмены задания. Выберите задание, которое нужно отменить > [Отмена] > [Да]



ПРИМЕЧАНИЕ

Нажатие клавиши [Стоп] не приостанавливает уже запущенное задание на передачу.

Обработка адресата

В этом разделе поясняется, как выбрать и подтвердить адресат.

Задание адресата

Выберите адресата с помощью любого из следующих методов, кроме непосредственного ввода адреса:

- Выбор из адресной книги
 - ➔ [Выбор из адресной книги \(стр. 280\)](#)
- Выбор из внешней адресной книги

Подробнее о внешней адресной книге см. в следующем разделе:

 - ➔ **Command Center RX User Guide**
- Выбор с использованием клавиши набора одним нажатием
 - ➔ [Выбор с использованием клавиши набора одним нажатием \(стр. 281\)](#)
- Выбор из поиска (№)
 - ➔ [Выбор из поиска \(№\) \(стр. 282\)](#)
- Выбор адресата из факса

Функция факса может использоваться исключительно на изделиях, оснащенных такой функцией.

 - ➔ **Руководство по эксплуатации факса**

ПРИМЕЧАНИЕ

- Можно настроить аппарат таким образом, что экран адресной книги будет появляться при нажатии клавиши [Отпр.].
 - ➔ [Экран по умолчанию \(стр. 471\)](#)
 - Если используются изделия, оснащенные функцией факса, можно указать адресата для факса. Введите номер адресата с цифровой клавиатуры.
-

Выбор из адресной книги

Подробнее о регистрации адресатов в адресной книге см. в следующем разделе:

→ [Регистрация адресатов в адресной книге \(стр. 178\)](#)

1 На экране Адресат для отправки выберите [Адрес. книга] >

ПРИМЕЧАНИЕ

Подробнее о внешней адресной книге см. в следующем разделе:

→ [Command Center RX User Guide](#)

2 Выберите адресатов.

Установите флажок, чтобы выбрать нужного адресата из списка. Можно выбрать несколько адресатов. Выбранные адресаты отмечены флажком. Чтобы использовать адресную книгу на сервере LDAP, выберите [Выберите] > [Адресная книга] > [Внешняя адресная книга].

Выберите [Имя] или [№], чтобы отсортировать список адресатов.

ПРИМЕЧАНИЕ

- Чтобы отменить выбор, снимите флажок.
- Если для параметра «Рассылка» установлено значение [Запретить], нельзя выбрать несколько адресатов. Это также относится к группе, в которой зарегистрировано несколько адресатов.

→ [Рассылка \(стр. 471\)](#)

Можно осуществлять поиск адресатов, зарегистрированных в адресной книге.

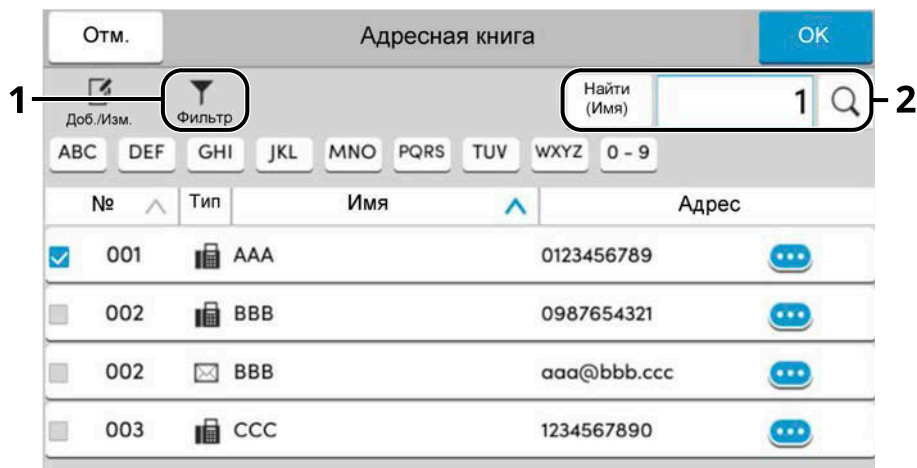

1 [Фильтр]

Расширенный поиск по типу зарегистрированного адресата (электронная почта, папка, факс или группа). (Факс: только при условии установки дополнительного комплекта факса.) Вы можете настроить эту функцию таким образом, чтобы типы получателей выбирались при отображении адресной книги.

→ [Сократить \(стр. 478\)](#)

2 [Найти(№)] или [Найти(Имя)]

Поиск по зарегистрированному номеру адреса или имени. Выберите [Найти(№)] или [Найти(Имя)] для переключения между [Найти(№)] и [Найти(Имя)].

3 Примите адресат > [OK]

Адресатов можно изменить позже.

→ [Проверка и изменение адресатов \(стр. 282\)](#)

ПРИМЕЧАНИЕ

Можно установить настройку сортировки адреса по умолчанию для адресной книги.



→ [Сортировка \(стр. 478\)](#)

Выбор с использованием клавиши набора одним нажатием

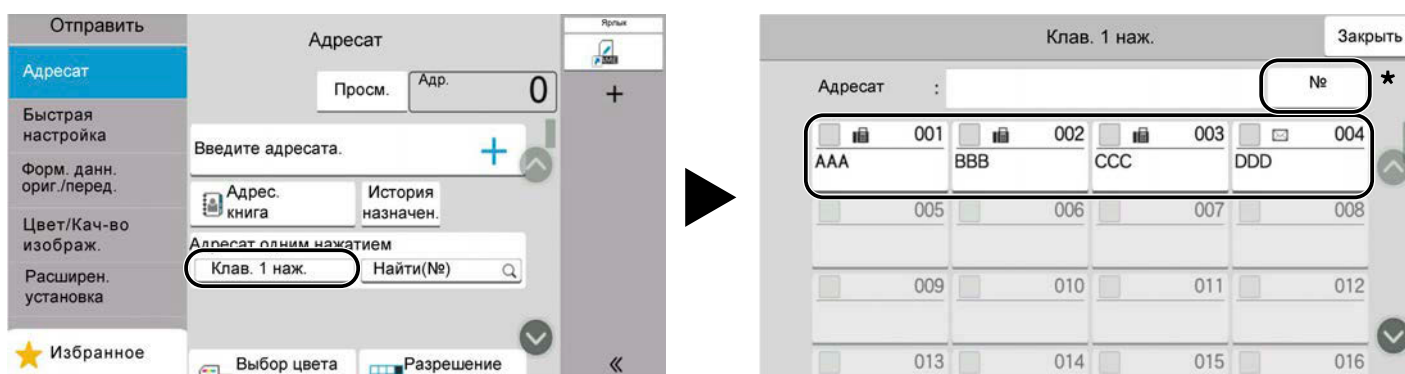
1 На экране адресата для передачи нажмите клавишу набора одним нажатием, соответствующую зарегистрированному адресату.



ПРИМЕЧАНИЕ

- Если клавиша набора одним нажатием для нужного адресата скрыта на сенсорной панели, выберите  или . Отображает скрытые клавиши набора одним нажатием. Эта процедура предполагает, что клавиши набора одним нажатием уже зарегистрированы. Подробную информацию о добавлении клавиш набора одним нажатием см. в следующем разделе:
→ [Добавление адресата к клавише набора одним нажатием \(стр. 190\)](#)
- Клавиша №. имеет ту же функцию, что и клавиша [Найти(№)], отображаемая на сенсорной панели. Используйте для прямого ввода номера с помощью цифровых клавиш, например, для указания адресата с помощью номера клавиши набора одним нажатием или вызова сохраненной программы с помощью номера программы. Информацию о номерах клавиш набора одним нажатием см. в следующем разделе:
→ [Выбор из поиска \(№\) \(стр. 282\)](#)

Выбор из поиска (№)

Получите доступ к адресату, указав 4-значный (от 0001 до 1000) номер клавиши набора одним нажатием.

- 1 На экране адресата для отправки выберите [Найти(№)], чтобы отобразить экран числового ввода. Выберите поле ввода номера и введите номер клавиши набора одним нажатием с помощью цифровой клавиатуры.

ПРИМЕЧАНИЕ

Если вы ввели клавишу набора одним нажатием в формате от 1 до 3 цифр, нажмите [OK].

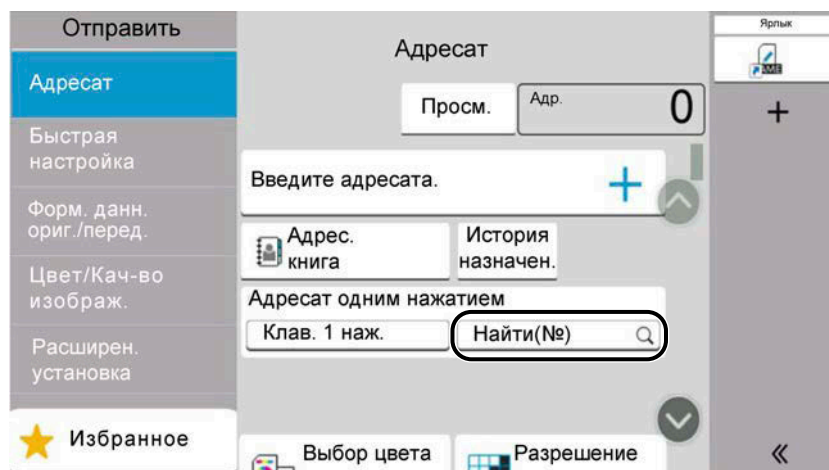

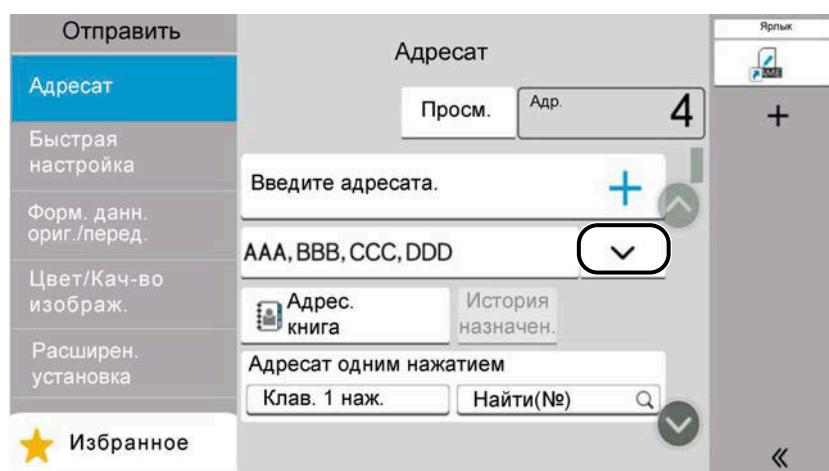

Проверка и изменение адресатов

- 1 Откройте экран.
Задайте адресата.
→ [Задание адресата \(стр. 279\)](#)
- 2 Проверьте и измените адресата.



Выберите ∨ для отображения списка адресатов.

- Выберите  (значок информации), чтобы проверить адресата.
- Выберите  (значок редактирования), чтобы изменить адресата.
- Выберите  (значок удаления), чтобы удалить адресата из списка.



ПРИМЕЧАНИЕ

- Если установлено значение «Вкл.» для параметра «Пров. ввода нов. адресата», появляется экран подтверждения. Введите того же адресата еще раз и выберите [OK].
 - ➔ [Пров. ввода нов. адресата \(стр. 471\)](#)
- Если для параметра «Проверка адресата до передачи» установлено значение «Вкл.», после нажатия клавиши [Старт] откроется экран подтверждения.
 - ➔ [Проверка адресата до передачи \(стр. 471\)](#)
 - ➔ [Экран подтверждения адресатов \(стр. 283\)](#)

Экран подтверждения адресатов

Если для параметра «Проверка адресата до передачи» выбрано значение «Вкл.», после нажатия клавиши [Старт] появляется экран подтверждения адресатов.

➔ [Проверка адресата до передачи \(стр. 471\)](#)

1 Перейдите в нижнюю часть экрана и подтвердите все адресаты.



Если выбрать  (значок информации), отображается подробная информация об адресате.

Чтобы удалить адресата, выберите нужного адресата и нажмите > [Удалить] > [Удалить]

Чтобы добавить адресата, нажмите [Заккрыть] и вернитесь к экрану адресатов.

2 Выберите [Проверить].



ПРИМЕЧАНИЕ

Удостоверьтесь, что все адресаты были подтверждены, выведя их на сенсорную панель. Кнопка [Проверить] остается неактивной до тех пор, пока не будут подтверждены все адресаты.

Повторный ввод нового адресата

Если для параметра «Пров. ввода нов. адресата» установлено значение «Вкл.», информации об адресате отображается экран повторного ввода.

→ [Пров. ввода нов. адресата \(стр. 471\)](#)

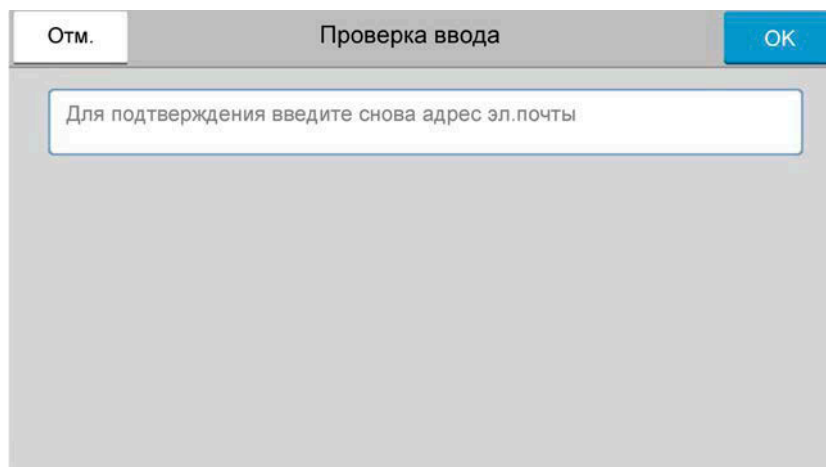

Введите ту же информацию об адресате еще раз и нажмите [ОК].

Повторный вызов

Функция повторного вызова позволяет произвести повторную отправку для последнего введенного адресата. Для повторной отправки тому же адресату выберите [Вызов], чтобы вызвать адресат в список адресатов.

1 Выберите [Вызов].

Последний адресат отправки отобразится в списке адресатов.



ПРИМЕЧАНИЕ

Если последняя отправка производилась по адресам факсов, папок и электронной почты, соответствующие адресаты также отобразятся в списке. При необходимости добавьте или удалите адресата.

2 Нажмите клавишу [Старт].

Начинается передача.



ПРИМЕЧАНИЕ

- Если для параметра «Проверка адресата до передачи» установлено значение «Вкл.», после нажатия клавиши [Старт] откроется экран подтверждения адресата.

→ [Экран подтверждения адресатов \(стр. 283\)](#)

- Информация о повторном вызове удаляется в следующих случаях:
 - При выключении питания
 - При отправке следующего изображения (записывается новая информация о повторном вызове адресата)
 - При выходе из системы

Порядок использования функции факса

Изделия с функцией факса могут использоваться как полноценное устройство передачи факсов. Функция факса может использоваться исключительно на изделиях, оснащенных такой функцией. Подробнее см. следующий раздел:

➔ **Руководство по эксплуатации факса**

Использование ящиков документов

Ящик документов — это функция для сохранения данных печати с компьютера и обмена ими с несколькими пользователями. Предусмотрены ящики документов следующих типов:

- Пользовательский ящик
- Ящик заданий
- Ящик USB-накопителя
- Ящик приема в памяти факса (только для моделей с поддержкой факса)
- Ящик доп. адреса (только для моделей с поддержкой факса)
- Ящик опроса (только для моделей с поддержкой факса)

Что такое пользовательский ящик?

Пользовательский ящик — это ящик, который вы можете создать внутри ящика документов и использовать для хранения данных с целью дальнейшего их восстановления. Вы можете создать или удалить пользовательский ящик.

Доступны следующие действия:

- Создание нового пользовательского ящика
- Печать документа из пользовательского ящика
- Сохранение отсканированных документов в пользовательском ящике
- Отправка документов в пользовательский ящик
- Редактирование документов в пользовательском ящике
- Удаление документов в пользовательском ящике



ПРИМЕЧАНИЕ

- Для использования пользовательского ящика требуется дополнительный диск SSD.
➔ [HD-17/HD-18/HD-19 <SSD> \(стр. 772\)](#)
- Операцию с пользовательским ящиком также можно выполнить из Command Center RX.
➔ [Command Center RX User Guide](#)

Что такое ящик заданий?

Ящик заданий — это общее название для ящиков «Конфиденциальная печать/сохраненные задания», «Быстрое копирование/пробная копия (до уточнения)» и «Печать по ПИН-коду».

Эти ящики заданий не могут быть созданы или удалены пользователем.

ПРИМЕЧАНИЕ

- Вы можете настроить аппарат так, чтобы временные документы, находящиеся в ящике заданий, удалялись автоматически.
➔ [Удаление сохр. задания \(стр. 487\)](#)
 - Подробную информацию об использовании «Ящика конфиденциальной печати/приостановки задания», «Ящика быстрого копирования/пробной копии (до уточнения)» или «Ящика печати по ПИН-коду» см. в следующем разделе:
➔ [Печать данных, сохраненных на принтере \(стр. 214\)](#)
-

Что такое ящик USB-накопителя?

Для печати сохраненного на съемном носителе файла в формате можно подключить USB-накопитель к порту USB аппарата. Файлы можно распечатывать непосредственно с USB-накопителя без компьютера.

Файлы изображений, отсканированных с помощью данного аппарата, могут также сохраняться на USB-накопителе в форматах PDF, TIFF, JPEG, XPS, OpenXPS, PDF с высокой степенью сжатия, Word, Excel или PowerPoint (сканирование на USB-накопитель).

ПРИМЕЧАНИЕ

Файлы Word, Excel и PowerPoint будут сохранены в формате файла Microsoft Office 2007 или более поздней версии.

Что такое ящик приема в памяти факса/ящик доп. адреса/ящик опроса?

В ящике факса хранятся данные факса. Функция факса может использоваться исключительно на изделиях, оснащенных такой функцией. Подробнее см. следующий раздел:

- ➔ **Руководство по эксплуатации факса**

Основные операции с ящиком документов

В этом разделе поясняются основные операции с ящиками документов на примерах, где задачи выполняются с пользовательскими ящиками.

ПРИМЕЧАНИЕ

В следующем пояснении предполагается, что включено администрирование входа в систему. Дополнительные сведения о правах пользователей при входе см. в следующем разделе:

→ [Изменение пользовательского ящика \(стр. 295\)](#)

Список ящиков

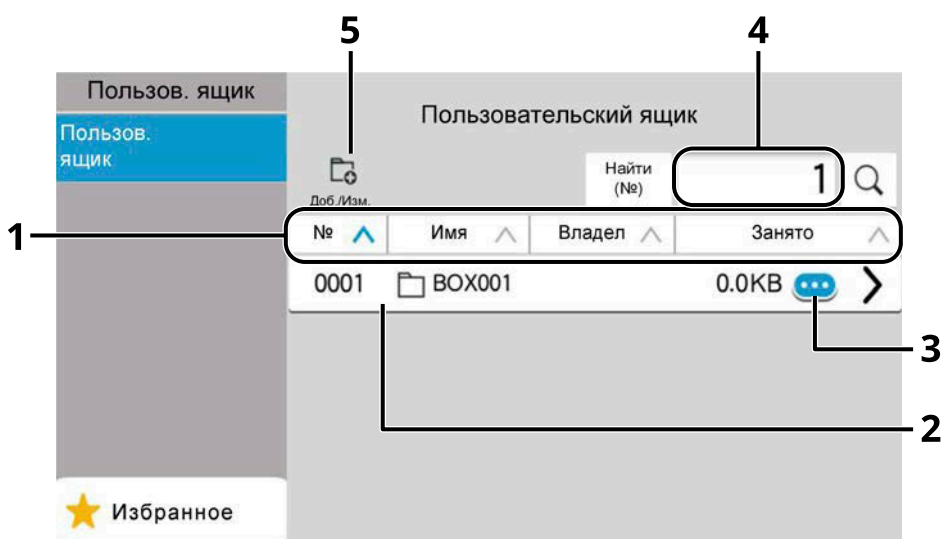

- 1 Сортирует номер ящика, имя ящика, имя владельца и размер данных, сохраненных в ящике, в порядке возрастания/убывания.
- 2 Это пользовательский ящик. Выберите его, чтобы открыть.
- 3 Отображение информации о выбранном ящике.
- 4 Ящик можно искать по номеру ящика или имени ящика. Выберите [Найти(№)] или [Найти(Имя)] для переключения между [Найти(№)] и [Найти(Имя)].
- 5 Регистрация новых ящиков и проверка, изменение или удаление информации о ящиках.

Список документов

Список документов — это список документов, хранящихся в пользовательском ящике. Документы могут быть перечислены либо по имени, либо в виде эскизов. Список можно использовать, как показано ниже.

Список

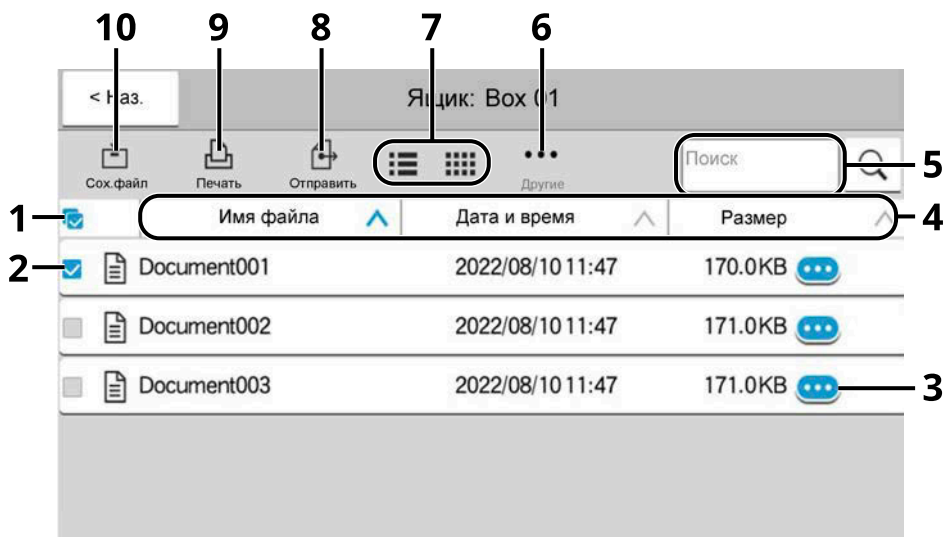

Эскиз

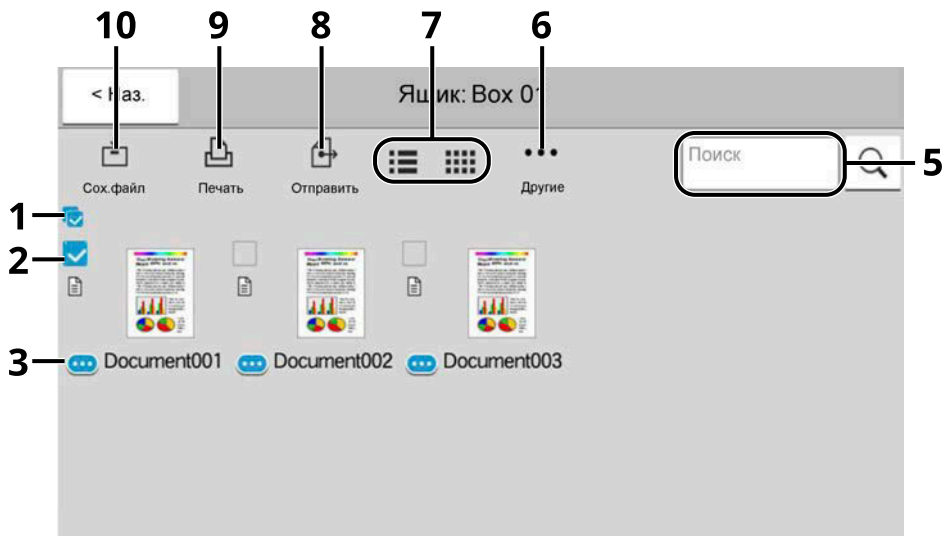

- 1 Выбор/отмена выбора более чем одного документа одновременно.
- 2 Выбор документов путем установки флажков.
- 3 показывает информацию о выбранном файле.
- 4 Сортирует по имени файла, дате и времени, а также размеру данных в порядке возрастания/убывания.
- 5 Документ можно найти по имени.
- 6 Появится меню операций с документами.
- 7 Переключение между отображением списка и отображением эскизов.

- 8 Отправка выбранных документов.
- 9 Печать выбранных документов.
- 10 Сохраняет документ в открытом ящике.

ПРИМЕЧАНИЕ

Вы можете выбрать несколько документов, установив флажки для соответствующих документов. Однако обратите внимание, что вы не можете выбрать несколько документов при отправке документов.

Просмотр сведений о ящике

- 1 Выберите  (значок информации) для ящика, информацию о котором вы хотите проверить, на экране списка ящиков.

ПРИМЕЧАНИЕ

Если пользовательский ящик защищен паролем, введите правильный пароль.

- 2 Проверьте сведения о ящике.

- 3 Нажмите [Заккрыть].

Снова открывается экран ящика документов по умолчанию.

Редактирование сведений о ящике

- 1 Выберите [Доб./Изм.] на экране списка ящиков.

- 2 Выберите ящик, данные которого вы хотите изменить, и нажмите [Изменить].

ПРИМЕЧАНИЕ

Если пользовательский ящик защищен паролем, введите правильный пароль.

- 3 Измените сведения о ящике.

Введите новые данные.

- 4 Если вы изменили данные, нажмите [ОК], а затем нажмите [ОК] на экране подтверждения.

Если вы не изменили данные, нажмите [Отм.].

- 5 Нажмите [Заккрыть].

Снова открывается экран ящика документов по умолчанию.

Предварительный просмотр документов/проверка сведений о документе

- 1 Выберите документ для предварительного просмотра, а затем выберите [Другие] > [Просм.].**
- 2 Предварительный просмотр документа или проверка сведений о документе.**
Операции, доступные на экране предварительного просмотра, показаны ниже.

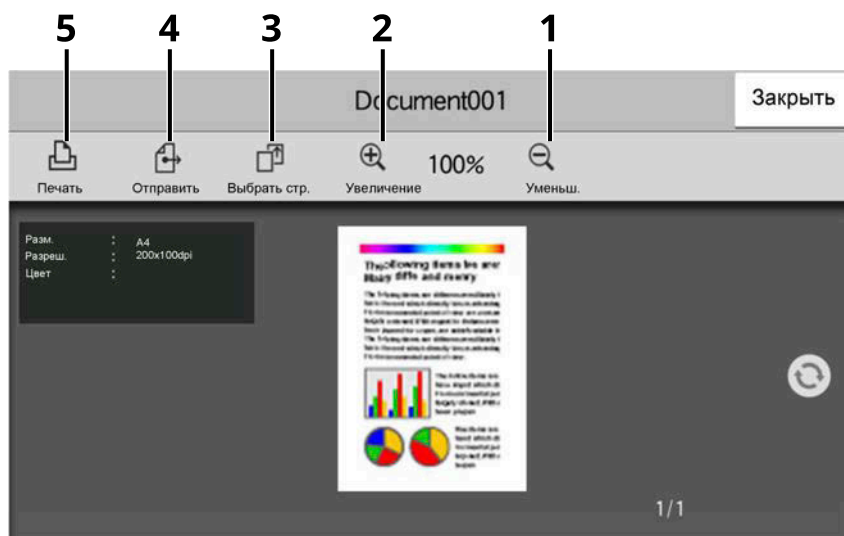

- 1 Уменьшить.
- 2 Увеличить.
- 3 Используйте, чтобы выбрать любую страницу открытого документа и распечатать, отправить или скопировать ее на USB-накопитель.
→ [Выбор страницы \(стр. 292\)](#)
- 4 Отправка выбранных документов.
- 5 Печать выбранных документов.



ПРИМЕЧАНИЕ

Изображением для предварительного просмотра можно управлять, перемещая пальцы по сенсорной панели.

→ [Использование экрана предварительного просмотра \(стр. 72\)](#)

- 3 После завершения проверки выберите [Закреть].**

Выбор страницы

При печати, отправке или копировании документа в пользовательском ящике можно указать любые страницы по желанию.

- 1 Выберите [Другие] > [Выбор стр.] на экране списка документов пользовательского ящика или [Выбор стр.] на экране предварительного просмотра.**

Отображается экран выбора страницы.

- 2 Выберите страницы, с которыми вы хотите работать, и нажмите [Печать], [Отправить] или [Коп. в USB].**

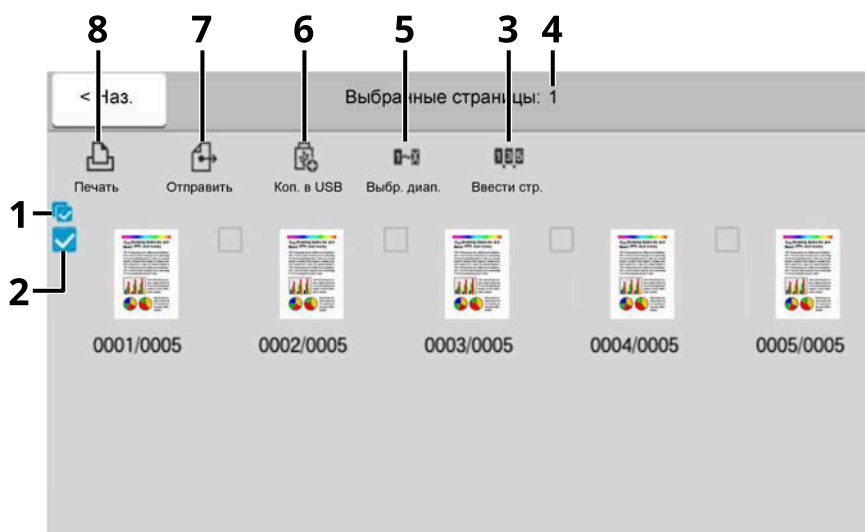

- 1 Выбор/отмена выбора более чем одного документа одновременно.
- 2 Выбор документов путем установки флажков.
- 3 Используйте «,» (запятую) для разделения номеров при указании страниц, которые не идут подряд.
- 4 Укажите непрерывный диапазон страниц.
- 5 Отображает количество выбранных страниц.
- 6 Выбранные страницы можно скопировать на USB-накопитель.
- 7 Выбранные страницы можно отправить.
- 8 Выбранные страницы можно напечатать.

- ➔ [Печать документа из пользовательского ящика \(стр. 298\)](#)
- ➔ [Отправка документов в пользовательский ящик \(стр. 300\)](#)
- ➔ [Перемещение документов в пользовательский ящик \(стр. 302\)](#)

Создание нового пользовательского ящика

ПРИМЕЧАНИЕ

- Для использования пользовательского ящика требуется дополнительный диск SSD.
- Если появится экран аутентификации пользователя, войдите в систему с использованием учетных данных пользователя, имеющего разрешение на настройку этого параметра. Если вы не знаете имя пользователя или пароль для входа в систему, обратитесь к администратору.
- Если включено управление регистрацией пользователей, для выполнения следующих операций нужно войти с правами администратора. Данные операции нельзя выполнить с правами пользователя.
 - Создание ящика
 - Удаление ящика, чьим владельцем является другой пользователь.

1 Откройте экран.

Клавиша [Главный экран] > [Пользов. ящик] > [Доб./Изм.]

2 Регистрация пользовательского ящика.

1 [Добавить] > добавьте информацию в каждом пункте

Можно выбрать следующие элементы.

Имя ящика

Введите имя ящика (до 32 символов).

➔ [Способ ввода символов \(стр. 776\)](#)

№ ящика

Введите номер ящика, нажимая клавиши [+], [-] или цифровые клавиши. Номер ящика может находиться в диапазоне от 0001 до 1000. Пользовательский ящик должен иметь уникальный номер. Если вы вводите 0000, будет автоматически назначен наименьший доступный номер.

[Владелец]

Задайте владельца ящика. Выберите владельца из открывшегося списка пользователей.

Отображается, если включено администрирование учетных записей.

Полномочия

Выберите, открывать ли общий доступ к ящику.

Не отображается, если для параметра [Владелец] установлено значение [Нет владельца].

[Пароль ящика]

Чтобы ограничить пользователям доступ к ящику, можно установить пароль для защиты ящика. Ввод пароля не обязателен. Введите один и тот же пароль длиной до 16 символов как в «Пароль ящика», так и в «Подтв-е». Этот параметр можно установить при выборе пункта [Общий] в меню «Полномочия».

Огран. испол.

Использование ящика может быть ограничено. Чтобы включить ограничение емкости, введите значение предела емкости пользовательского ящика в мегабайтах с помощью клавиш [+], [-] или цифровых клавиш. Верхний предел зависит от количества созданных пользовательских ящиков. Вы можете ввести ограничение от 1 до 30 000 (МБ).

Автоуд. файлов

Автоматически удаляет сохраненные документы по истечении заданного периода времени. Выберите «Вкл.», чтобы включить автоматическое удаление, а затем с помощью клавиш [+], [-] или цифровых клавиш введите количество дней, в течение которых хранятся документы. Можно ввести любое число от 1 до 31 (в днях). Чтобы отключить автоматическое удаление файлов, выберите «Откл.».

Свободно

Показывает свободное место в ящике.

Настр. перезап.

Указывает, нужно ли стирать старые сохраненные документы при сохранении новых документов. Чтобы перезаписать старые документы, выберите [Разрешить]. Чтобы сохранить старые документы, выберите [Запретить].

Удал. после печ.

Автоматическое удаление документа из ящика по завершении печати. Чтобы удалить документ, выберите «Вкл.». Чтобы сохранить документ, выберите «Откл.».

2 Нажмите [ОК].

Пользовательский ящик создан.

Изменение пользовательского ящика

1 Откройте экран.

Клавиша [Главный экран] > [Пользов. ящик] > [Доб./Изм.]

2 Измените пользовательский ящик.

1 Установите флажок > [Изменить] > введите информацию для каждого элемента > [ОК]



ПРИМЕЧАНИЕ

- Если войти в систему как пользователь, можно изменить только тот ящик, владельцем которого является данный пользователь.
 - Если войти в систему как администратор, можно изменять любые ящики.
-

Если включено администрирование входа в систему, список доступных для изменения параметров зависит от привилегий вошедшего в систему пользователя.

С правами администратора можно изменять следующие параметры.

- Имя ящика
- № ящика
- Владелец
- Полномочия
- Огран. испол.
- Автоуд. файлов
- Свободно
- Настр. перезап.
- Удал. после печ.

С правами пользователя можно изменять следующие параметры.

- Имя ящика
- Пароль ящика
- Огран. испол.
- Автоуд. файлов
- Настр. перезап.
- Удал. после печ.

Подробнее о каждом элементе см. следующий раздел:

➔ [Создание нового пользовательского ящика \(стр. 293\)](#)

3 [ОК] > [Заккрыть]

Снова открывается экран ящика документов по умолчанию.

Удаление пользовательского ящика

1 Откройте экран.

Клавиша [Главный экран] > [Пользов. ящик] > [Доб./Изм.]

2 Удалите ящик.

1 Выберите ящик > [Удалить] > [Удалить]



ПРИМЕЧАНИЕ

- Если войти в систему как пользователь, можно удалить только тот ящик, владельцем которого является данный пользователь.
 - Если войти в систему как администратор, можно изменять любые ящики.
-

Хранение документов в пользовательском ящике

Пользовательский ящик обеспечивает хранение данных печати, передаваемых с ПК. Информацию об операции печати с ПК см. в следующих разделах:

➔ **Printer Driver User Guide**

Печать документа из пользовательского ящика

1 Откройте экран.

- 1 Клавиша [Главный экран] > [Пользов. ящик]
- 2 Выберите ящик, содержащий документ, который вы хотите распечатать.



ПРИМЕЧАНИЕ

Если пользовательский ящик защищен паролем, введите правильный пароль.

2 Печать.

- 1 Выберите в списке документ, который требуется напечатать, установив флажок.
Документ будет отмечен галочкой.



ПРИМЕЧАНИЕ

Чтобы отменить выбор, снимите флажок.

- 2 Нажмите [Печать].
- 3 Настройте выбор бумаги, двустороннюю печать и другие параметры требуемым образом.
Подробнее о возможностях, которые можно настраивать, см. в разделе:
 - ➔ [Пользовательский ящик \(сохранение файла\) \(стр. 322\)](#)
 - ➔ [Пользовательский ящик \(печать\) \(стр. 324\)](#)
 - ➔ [Пользовательский ящик \(отправка\) \(стр. 325\)](#)



ПРИМЕЧАНИЕ

Выберите [Избранное] при регистрации или вызове избранного.

- ➔ [Регистрация избранного \(режим мастера\) \(стр. 240\)](#)
 - ➔ [Вызов избранного \(программный режим\) \(стр. 242\)](#)
-

Если выбран документ, сохраненный на компьютере, появится экран выбора параметров печати.

Чтобы использовать настройки, используемые во время печати (при сохранении документа), выберите [Печать Как есть]. Нажмите [Нач. печать], чтобы начать печать.

Если вам нужно изменить настройки печати, выберите [Print after Change Settings (Use File Settings)] или [Print after Change Settings (Do Not Use File Settings)].

После выбора документа, сохраненного в аппарате, на экране настроек может появиться клавиша [Используйте Парам. печати] для используемой функции.

Чтобы использовать настройки, сохраненные вместе с документом, выберите [Используйте Парам. печати].

Если вам нужно изменить настройки печати, выберите нужную функцию.

- 4 Нажмите клавишу [Старт].
Начинается печать выбранных документов.

Сохранение отсканированных документов в пользовательском ящике

1 Откройте экран.

Клавиша [Главный экран] > [Пользов. ящик]

2 Разместите оригинал.

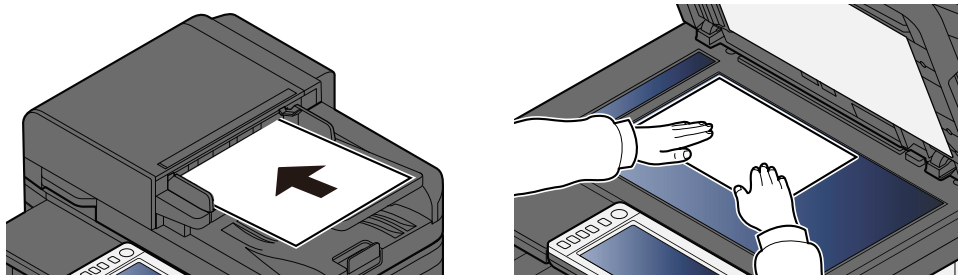

3 Сохранение документа.

1 Выберите ящик > [Сохранить файл]

2 Задайте нужный тип оригинала, формат файла и пр.

Подробнее о возможностях, которые можно настраивать, см. в разделе:

➔ [Пользовательский ящик \(сохранение файла\) \(стр. 322\)](#)



ПРИМЕЧАНИЕ

- Введите до 32 символов в качестве имени файла.
- Выберите [Избранное] при регистрации или вызове избранного.

➔ [Регистрация избранного \(режим мастера\) \(стр. 240\)](#)

➔ [Вызов избранного \(программный режим\) \(стр. 242\)](#)

3 Нажмите клавишу [Старт].

Оригинал будет отсканирован, данные сохраняются в указанном пользовательском ящике.

Отправка документов в пользовательский ящик

ПРИМЕЧАНИЕ

При передаче по беспроводной локальной сети заранее выберите интерфейс, предназначенный для функции отправки.

→ [Осн. сеть \(клиент\) \(стр. 518\)](#)

1 Откройте экран.

Клавиша [Главный экран] > [Пользов. ящик] > выберите ящик

ПРИМЕЧАНИЕ

Если пользовательский ящик защищен паролем, введите правильный пароль.

2 Отправьте документ.

- 1 Выберите документ, который хотите отправить, установив флажок.
Документ будет отмечен галочкой.
-

ПРИМЕЧАНИЕ

- Вы не можете выбрать и отправить несколько документов.
 - Чтобы отменить выбор, снимите флажок.
-

- 2 Нажмите [Отправить].
-

ПРИМЕЧАНИЕ

В зависимости от настроек может появиться экран адресной книги.

- 3 Укажите адресата.

Дополнительную информацию о выборе адресатов см. в следующем разделе:

→ [Задание адресата \(стр. 279\)](#)

ВАЖНО

Только при указании адресов электронной почты из адресной книги, имеющих сертификат шифрования, можно использовать зашифрованную передачу электронной почты и цифровую подпись к электронной почте. При вводе адреса электронной почты с панели управления вы не можете использовать эти функции.

- 4 Настройте размер отправки, исходное изображение и т. д. требуемым образом.

Подробнее о возможностях, которые можно настраивать, см. в разделе:

→ [Пользовательский ящик \(отправка\) \(стр. 325\)](#)

 **ПРИМЕЧАНИЕ**

Выберите [Избранное] при регистрации или вызове избранного.

→ [Регистрация избранного \(режим мастера\) \(стр. 240\)](#)

→ [Вызов избранного \(программный режим\) \(стр. 242\)](#)

5 Нажмите клавишу [Старт].

Начнется отправка выбранного документа.

Отправка документов на адрес электронной почты вошедшего в систему пользователя (себе)

Отправка на адрес электронной почты вошедшего в систему пользователя (когда разрешен вход пользователей).

1 Настройте параметры.

Прежде чем использовать эту функцию, необходимо выполнить следующее.

- Значок функции должен отображаться на главном экране.
→ [Редактирование главного экрана \(стр. 62\)](#)
- В реквизитах пользователя, вошедшего в систему, должен быть установлен адрес электронной почты.
→ [Добавление пользователя \(список локальных пользователей\) \(стр. 543\)](#)

2 Нажмите клавишу [Главный экран]

3 Нажмите [Отправить мне (эл. почта)].

 **ПРИМЕЧАНИЕ**

При использовании этой функции другие функции, кроме передачи, использовать нельзя.

Перемещение документов в пользовательский ящик

1 Откройте экран.

Клавиша [Главный экран] > [Пользов. ящик] > выберите ящик



ПРИМЕЧАНИЕ

Если пользовательский ящик защищен паролем, введите правильный пароль.

2 Копируйте документы.

1 Выберите в списке документ, который требуется переместить, установив флажок.

Документ будет отмечен галочкой.



ПРИМЕЧАНИЕ

Чтобы отменить выбор, снимите флажок.

2 [Другие] > [Пер./коп.] > [Переместить в пользовательский ящик] > выберите адресат > [Перемест]
> [Переместить]

Выполнится перемещение выбранного документа.



ПРИМЕЧАНИЕ

Если пользовательский ящик, в который перемещается документ, защищен паролем, введите правильный пароль.

Копирование документов из пользовательского ящика в другие ящики

1 Откройте экран.

Клавиша [Главный экран] > [Пользов. ящик] > выберите ящик



ПРИМЕЧАНИЕ

Если пользовательский ящик защищен паролем, введите правильный пароль.

2 Копируйте документы.

1 Выберите в списке документ, который требуется скопировать, установив флажок.

Документ будет отмечен галочкой.



ПРИМЕЧАНИЕ

Чтобы отменить выбор, снимите флажок.

2 [Другие] > [Пер./коп.] > [Копирование в пользовательский ящик] > выберите место для копирования > [Копировать] > [Копирование]

Выбранный документ будет скопирован.



ПРИМЕЧАНИЕ

Если пользовательский ящик, в который перемещается документ, защищен паролем, введите правильный пароль.

Копирование документов из пользовательского ящика на USB-накопитель

1 Откройте экран.

Клавиша [Главный экран] > [Пользов. ящик] > выберите ящик



ПРИМЕЧАНИЕ

Если пользовательский ящик защищен паролем, введите правильный пароль.

2 Копируйте документы.

- 1 Выберите в списке документ, который требуется скопировать, установив флажок.
Документ будет отмечен галочкой.



ПРИМЕЧАНИЕ

Чтобы отменить выбор, снимите флажок.

- 2 [Другие] > [Пер./коп.] > [Копир. на USB-н.] > выберите место назначения для копирования > [Далее >] > выберите функцию > [Копировать] > [Копировать]
Выбранный документ будет скопирован.

Объединение документов в пользовательском ящике

Вы можете объединить документы в пользовательском ящике в один файл.

ПРИМЕЧАНИЕ

Документ можно объединить только с другими документами в том же пользовательском ящике. При необходимости переместите объединяемые документы заранее.

1 Откройте экран.

Клавиша [Главный экран] > [Пользов. ящик] > выберите ящик

ПРИМЕЧАНИЕ

Если пользовательский ящик защищен паролем, введите правильный пароль.

2 Объединить документ.

- 1 Выберите в списке документы для объединения, установив флажок.

Документ будет отмечен галочкой.

Можно объединить до 10 документов.

ПРИМЕЧАНИЕ

Чтобы отменить выбор, снимите флажок.

- 2 Выберите [Другие] > [Совместить].

- 3 Расположите документы в том порядке, в котором они должны быть объединены.

Выберите документ, который вы хотите переместить, и нажмите [Вверх] или [Вниз], чтобы переместить его в правильное место в последовательности.

- 4 [Далее >] > введите имя файла для объединенного документа
-

ПРИМЕЧАНИЕ

Введите до 64 символов в качестве имени файла.

- 5 [Совместить] > [Совместить]

Документы объединяются.

ПРИМЕЧАНИЕ

После объединения исходные документы остаются без изменений. Удалите документы, если они больше не нужны.

Удаление документов в пользовательском ящике

1 Откройте экран.

- 1 Клавиша [Главный экран] > [Пользов. ящик]
- 2 Выберите ящик, содержащий документ, который нужно удалить.



ПРИМЕЧАНИЕ

Если пользовательский ящик защищен паролем, введите правильный пароль.

2 Удаление документа.

- 1 Выберите в списке документ, который требуется удалить, установив флажок.
Документ будет отмечен галочкой.



ПРИМЕЧАНИЕ

- Команда [Удалить] отключена, пока документ не выбран.
 - Чтобы отменить выбор, снимите флажок.
-

- 2 [Другие] > [Удалить] > [Удалить]
Документ удален.

Использование съемного USB-накопителя

Вставьте USB-накопитель непосредственно в аппарат. Это поможет легко и быстро распечатать файлы, сохраненные на USB-накопителе, без использования компьютера.

Можно распечатывать следующие типы файлов:

- файл PDF (версия 1.7 или старше);
- файл TIFF (формат TIFF V6/TTN2);
- файл JPEG;
- файл XPS;
- файл OpenXPS;
- файл зашифрованного PDF;

Кроме того, можно сохранить отсканированные файлы изображений на USB-накопитель, подключенный к аппарату. Можно распечатывать следующие форматы файлов:

- файл PDF;
- файл TIFF;
- файл JPEG;
- файл XPS;
- файл OpenXPS;
- формат файла PDF с высокой степенью сжатия;
- формат файла Word;
- формат файла Excel;
- формат файла PowerPoint.

ПРИМЕЧАНИЕ

Файлы Word, Excel и PowerPoint будут сохранены в формате файла Microsoft Office 2007 или более поздней версии.

Печать документов, сохраненных на съемном USB-накопителе

ПРИМЕЧАНИЕ

- файлы PDF для печати должны иметь расширение (.pdf);
- Используемый USB-накопитель должен быть предварительно отформатирован на данном аппарате.
- Вставьте USB-накопитель непосредственно в гнездо памяти USB.

1 Подключите USB-накопитель.

- 1 Вставьте USB-накопитель в гнездо памяти USB.

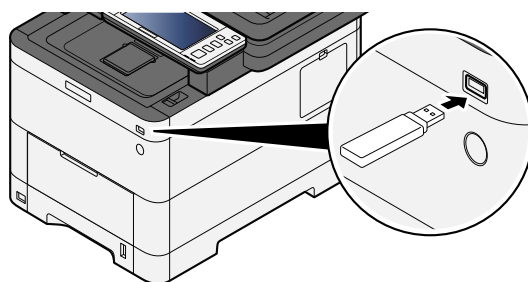

Когда аппарат распознает USB-накопитель, появится сообщение «USB-накопитель распознан. Отображение файлов.»

- 2 Нажмите [Продолжить].
Отображает экран работы USB-накопителя.

ПРИМЕЧАНИЕ

Если сообщение не появляется, выберите [USB-накопитель] на главном экране.

2 Печать документа.

- 1 Выберите папку, содержащую файл для печати.

ПРИМЕЧАНИЕ

- Может отображаться до 1000 документов.
- Чтобы вернуться к папке более высокого уровня, выберите [Вверх].

- 2 Выберите файл для печати > [Печать]
- 3 При необходимости измените желаемое количество копий, настройте двустороннюю печать и пр. Подробнее о возможностях, которые можно настраивать, см. в разделе:

➔ [USB-накопитель \(печать документов\) \(стр. 330\)](#)



ПРИМЕЧАНИЕ

После выбора документа, сохраненного в аппарате, на экране настроек может появиться [Используйте Парам. печати] для используемой функции.

- Чтобы использовать настройки, сохраненные вместе с документом, выберите [Используйте Парам. печати].
 - Если вам нужно изменить настройки печати, выберите нужную функцию.
-

4 Нажмите клавишу [Старт].

Начинается печать выбранного файла.

Сохранение документов на USB-накопитель (Сканировать на USB)

Отсканированные документы можно сохранить на съемный USB-накопитель.

ПРИМЕЧАНИЕ

Можно хранить максимум 1000 файлов.

1 Разместите оригинал.

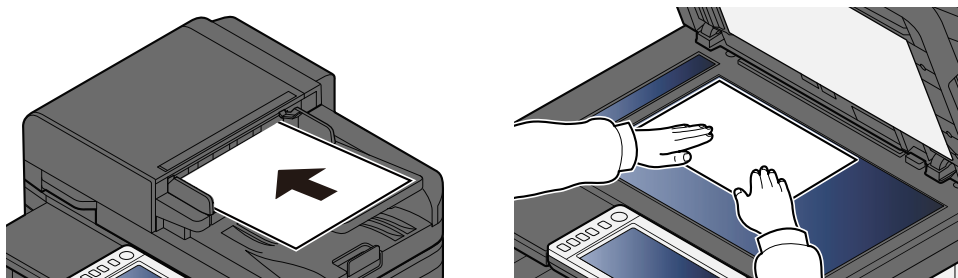

→ [Загрузка оригиналов \(стр. 232\)](#)

2 Подключите USB-накопитель.

1 Вставьте USB-накопитель в гнездо памяти USB.

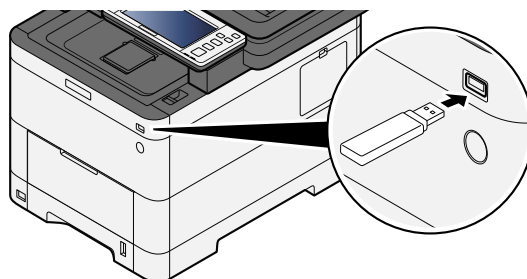

Когда аппарат распознает USB-накопитель, появится сообщение «USB-накопитель распознан. Отображение файлов.»

2 Выберите [Продолжить].
Откроется экран USB-накопителя.

ПРИМЕЧАНИЕ

Если сообщение не появляется, выберите [USB-накопитель] на главном экране.

3 Сохранение документа.

- 1 Выберите папку, в которой будет храниться файл.
- 2 Выберите [Сох. файл].
- 3 Задайте нужный тип оригинала, формат файла и пр.
Подробнее о возможностях, которые можно настраивать, см. в разделе:

➔ [USB-накопитель \(сохранение файла\) \(стр. 328\)](#)

4 Проверьте сохраняемое изображение.

5 Нажмите клавишу [Старт].

Оригинал будет отсканирован, данные сохраняются на USB-накопитель.

Проверка сведений о USB-накопителе

1 На экране USB-накопителя выберите [USB инфо.].

2 После подтверждения информации нажмите [Заккрыть].

Отключение USB-накопителя

ВАЖНО

Во избежание повреждения данных или USB-накопителя обязательно следуйте правильной процедуре.

1 Откройте экран.

Клавиша [Главный экран] > [USB-накопитель]

2 Нажмите [Извлек. USB].

Когда отображается «USB-накопитель можно безопасно извлечь.», нажмите [OK] и извлеките USB-накопитель.



ПРИМЕЧАНИЕ

USB-накопитель также можно извлечь с помощью информации об устройстве.

➔ [Информация об устройстве \(стр. 421\)](#)

Коснувшись значка USB-накопителя в верхней части сенсорной панели и выбрав [Извлек. USB], вы сможете безопасно извлечь USB-накопитель.

➔ [Главный экран \(стр. 60\)](#)

6 Использование различных функций

Сведения о доступных функциях аппарата

Этот аппарат поддерживает различные доступные функции.

Копирование

Каждая функция отображается в тексте, когда выбрана глобальная навигация.



1 Глобальная навигация

2 Текст

В таблице ниже приведено описание каждой функции.

[Орг./Бум./Обработка]

Настройте параметры для оригиналов, бумаги и финишной обработки, например разбора по копиям.

Функция	Описание
[Формат оригинала]	Указание формата оригинала, который будет отсканирован. → Формат оригинала (стр. 332)
[Выбор бумаги]	Выберите кассету или универсальный лоток с бумагой требуемого формата. → Выбор бумаги (стр. 334)
[Ориг. разных форматов]	Сканируйте сразу документы разных размеров, загруженные в автоподатчик оригиналов. → Ориг. разных форматов (стр. 336)
[Ориентация оригинала]	Выберите ориентацию верхнего края оригинального документа для правильного направления сканирования. → Ориентация оригинала (стр. 339)
[Разбор по копиям]	Вывод на печать по страницам или наборам. → Разбор по копиям (стр. 341)

Функция	Описание
[Копия ID-карты]	Используйте эту функцию, когда требуется скопировать водительские права или страховую карту. При сканировании лицевой и оборотной стороны карты обе стороны будут объединены и скопированы на один лист. → Копия ID-карты (стр. 342)

[Располож./правка]

Настройте параметры двусторонней печати.

Функция	Описание
[Масшт.]	Регулировка масштаба для уменьшения или увеличения изображения. → Копирование (стр. 358)
[Совместить]	Объединение 2 или 4 листов оригинала на 1 печатной странице. → Совместить (стр. 360)
[Стирание границы]	Удаление черной рамки вокруг изображения. → Стирание границы. Стирание границы/Полное сканирование (стр. 363)
[Двусторонняя]	Эта функция предназначена для снятия двусторонних копий. Также можно создавать односторонние копии с двусторонних оригиналов. → Копирование (стр. 369)

[Цвет/Кач-воизображ.]

Настройте параметры плотности, качества копий и цветового баланса.

Функция	Описание
[Плотность]	Регулировка плотности. → Плотность (стр. 343)
[Оригинал изображения]	Выбор типа изображения оригинала для получения лучших результатов. → Оригинал изображения (стр. 344)
[Выбор цвета]	Выбор настройки режима цвета. → Выбор цвета (стр. 348)
[EcoPrint]	Экономия тонера при печати с помощью функции EcoPrint. → EcoPrint (стр. 347)
[Цветовой баланс]	Настройка интенсивности голубого, пурпурного, желтого и черного цветов. → Цветовой баланс (стр. 349)
[Настроить тон]	Настройка цвета (оттенка) изображений. → Настроить тон (стр. 350)

Функция	Описание
[Резкость]	Регулировка резкости контуров изображения. → Резкость (стр. 352)
[Настройка плотности фона]	Удаление темного фона оригиналов, например газет. → Настройка плотности фона (стр. 353)
[Насыщенность]	Настройка насыщенности цвета изображения. → Насыщенность (стр. 354)
[Предотвр. Прост-я]	Подавление цветов фона и проступания изображения при сканировании тонких оригиналов. → Предотвр. Прост-я (стр. 355)
[Контрастность]	Можно настроить контрастность между светлыми и темными участками изображения. → Контрастность (стр. 356)
[Удаление цвета]	Удаление цветов в исходном документе. → Удаление цвета (стр. 357)

[Расширен.установка]

Позволяет настраивать такие параметры, как непрерывное чтение.

Функция	Описание
[Непрерывное скан]	Сканирование большого количества оригиналов отдельными партиями и создание одного задания. → Непрерывное скан (стр. 372)
[Уведомл. о заверш. здн.]	Отправка уведомления о завершении задания по электронной почте. → Уведомл. о заверш. здн. (стр. 373)
[Ввод имени файла]	Добавление имени файла. → Ввод имени файла (стр. 374)
[Замещение приоритета]	Приостановка текущего задания и присвоение наивысшего приоритета новому заданию. → Замещение приоритета (стр. 375)
[Обнар.мультипод.ориг.]	Если при чтении документа из автоподатчика оригиналов обнаруживается подача сразу нескольких документов, чтение останавливается автоматически. Эта функция доступна только для ECOSYS MA4000cifx и ECOSYS MA4000six. → Обнар.мультипод.ориг. (стр. 377)
[Обнаруж.ориг. со согн.угл.]	При сканировании документов из автоподатчика оригиналов сканирование автоматически останавливается при обнаружении документа с загнутым углом. → Обнаруж.ориг. со согн.угл. (стр. 378)

Функция	Описание
[Проп. пуст. страницу]	Если в отсканированном документе есть пустые страницы, эта функция пропускает их и печатает только непустые страницы. → Проп. пуст. страницу (стр. 379)
[Тихий режим]	Можно приглушить звук работы аппарата. → Тихий режим (стр. 376)

Отправить

Каждая функция отображается в тексте, когда выбрана глобальная навигация.

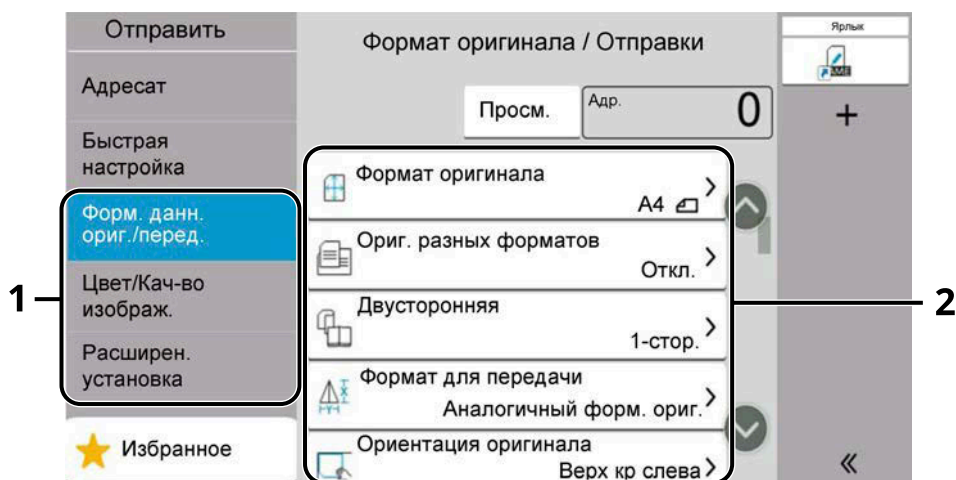

1 Глобальная навигация

2 Текст

В таблице ниже приведено описание каждой функции.

[Форм. данн. ориг./перед.]

Настройте параметры для типа оригинала и формата файла.

Функция	Описание
[Формат оригинала]	Указание формата оригинала, который будет отсканирован. ➔ Формат оригинала (стр. 332)
[Ориг. разных форматов]	Сканируйте сразу документы разных размеров, загруженные в автоподатчик оригиналов. ➔ Ориг. разных форматов (стр. 336)
[Двусторонняя]	Выберите тип и ориентацию сшивания, исходя из оригинала. ➔ Двусторонняя (стр. 380)
[Формат для передачи]	Выбор размера передаваемого изображения. ➔ Формат для передачи (стр. 381)
[Ориентация оригинала]	Выберите ориентацию верхнего края оригинального документа для правильного направления сканирования. ➔ Ориентация оригинала (стр. 339)
[Длинный оригинал]	Чтение оригиналов длинных документов с помощью автоподатчика оригиналов. ➔ Длинный оригинал (стр. 383)
[Формат файла]	Задание формата файла изображения. Кроме того, можно отрегулировать уровень качества изображения. ➔ Формат файла (стр. 384)

Функция	Описание
[Разделение файлов]	Создание отдельного файла данных для каждой страницы отсканированного оригинала с последующей передачей файлов. → Разделение файлов (стр. 394)

[Цвет/Кач-воизображ.]

Настройте параметры плотности, качества копий и цветового баланса.

Функция	Описание
[Плотность]	Регулировка плотности. → Плотность (стр. 343)
[Оригинал изображения]	Выбор типа изображения оригинала для получения лучших результатов. → Оригинал изображения (стр. 344)
[Разрешение сканирования]	Выберите степень разрешения сканирования. → Разрешение сканирования, Разрешение (стр. 395)
[Разрешение перед. факсов]	Выбор четкости изображения при отправке факса. Этот элемент отображается для аппаратов с поддержкой факса. → Руководство по эксплуатации факса
[Выбор цвета]	Выбор настройки режима цвета. → Выбор цвета (стр. 348)
[Резкость]	Регулировка резкости контуров изображения. → Резкость (стр. 352)
[Четкость текста (устранение шумов)]	При сканировании и отправке черно-белого документа устраняет фоновый шум и улучшает разборчивость текста. → Четкость текста (устранение шумов) (стр. 396)
[Настройка плотности фона]	Удаление темного фона оригиналов, например газет. → Настройка плотности фона (стр. 353)
[Предотвр. Прост-я]	Подавление цветов фона и проступания изображения при сканировании тонких оригиналов. → Предотвр. Прост-я (стр. 355)
[Контрастность]	Можно настроить контрастность между светлыми и темными участками изображения. → Контрастность (стр. 356)
[Удаление цвета]	Удаление цветов в исходном документе. → Удаление цвета (стр. 357)

[Расширен.установка]

Позволяет воздержаться от отправки, отправлять зашифрованные сообщения, проверять размер файла и т. д.

Функция	Описание
[Стирание границы/Полное сканирование]	Удаление черной рамки вокруг изображения. → Стирание границы, Стирание границы/Полное сканирование (стр. 363)
[Масшт.]	Регулировка масштаба для уменьшения или увеличения изображения. → Печать/передача/сохранение (стр. 359)
[Уведомл. о заверш. здн.]	Отправка уведомления о завершении задания по электронной почте. → Уведомл. о заверш. здн. (стр. 373)
[Передача факса с зад.]	Установка времени передачи. Этот элемент отображается для аппаратов с поддержкой факса. → Руководство по эксплуатации факса
[Ввод имени файла]	Добавление имени файла. → Ввод имени файла (стр. 374)
[Непрерывное скан]	Сканирование большого количества оригиналов отдельными партиями и создание одного задания. → Непрерывное скан (стр. 372)
[Тема/текст сообщения]	Добавление темы и текста сообщения при передаче документа. → Тема/текст сообщения (стр. 397)
[Прямая передача факса]	Непосредственная передача факса без считывания данных оригинала в память. Этот элемент отображается для аппаратов с поддержкой факса. → Руководство по эксплуатации факса
[Прием факсов с опросом]	Наберите номер адресата и получите документы для передачи опроса, хранящиеся в ящике опроса. Этот элемент отображается для аппаратов с поддержкой факса. → Руководство по эксплуатации факса
[FTP-передача с шифр.]	Шифрование изображений, отправляемых по FTP. → FTP-передача с шифр. (стр. 398)
[Передача шифров. эл.почты]	Отправляет зашифрованное электронное письмо с использованием электронного сертификата. → Передача шифров. эл.почты (стр. 399)
[Цифров. подпись по эл.почте]	Добавьте цифровую подпись к письму, используя электронный сертификат. → Цифров. подпись по эл.почте (стр. 400)
[Отчет FAX TX]	Выводит на печать отчет о результатах передачи факсов. Этот элемент отображается для аппаратов с поддержкой факса. → Руководство по эксплуатации факса

Функция	Описание
[Обнар.мультипод.ориг.]	<p>Если при чтении документа из автоподатчика оригиналов обнаруживается подача сразу нескольких документов, чтение останавливается автоматически.</p> <p>Эта функция доступна только для ECOSYS MA4000cifx и ECOSYS MA4000six.</p> <p>➔ Обнар.мультипод.ориг. (стр. 377)</p>
[Обнаруж.ориг. со согн.угл.]	<p>При сканировании документов из автоподатчика оригиналов сканирование автоматически останавливается при обнаружении документа с загнутым углом.</p> <p>➔ Обнаруж.ориг. со согн.угл. (стр. 378)</p>
[Проп. пуст. страницу]	<p>Если в отсканированном документе есть пустые страницы, эта функция пропускает их и отправляет только непустые страницы.</p> <p>➔ Проп. пуст. страницу (стр. 379)</p>
[Тихий режим]	<p>Можно приглушить звук работы аппарата.</p> <p>➔ Тихий режим (стр. 376)</p>

Пользовательский ящик (сохранение файла, печать, отправка)

Каждая функция отображается в теле 2, когда выбрана глобальная навигация 1.

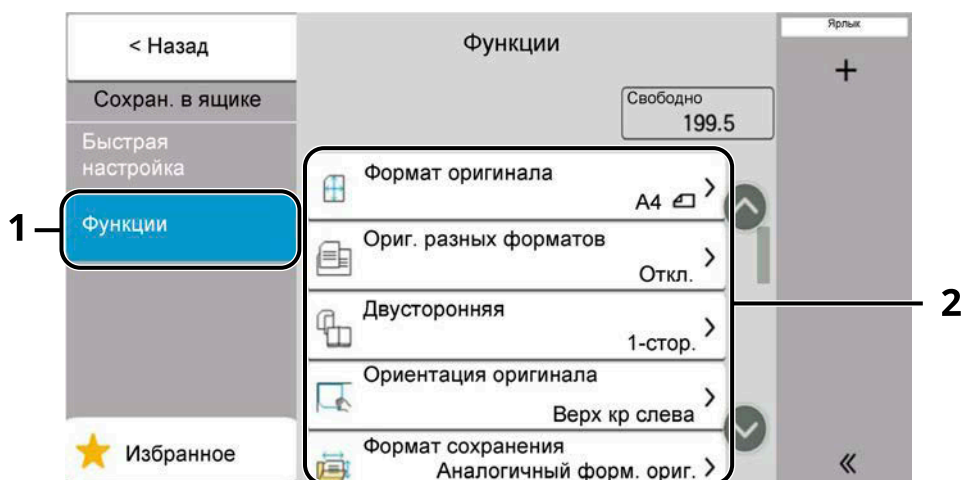

1 Глобальная навигация

2 Текст

Ниже приведены сведения о каждой функции:

- ➔ [Пользовательский ящик \(сохранение файла\) \(стр. 322\)](#)
- ➔ [Пользовательский ящик \(печать\) \(стр. 324\)](#)
- ➔ [Пользовательский ящик \(отправка\) \(стр. 325\)](#)

Пользовательский ящик (сохранение файла)

В таблице ниже приведено описание каждой функции.

[Функции]

Настройте параметры при сохранении документа в пользовательском ящике.

Функция	Описание
[Формат оригинала]	Указание формата оригинала, который будет отсканирован. ➔ Формат оригинала (стр. 332)
[Ориг. разных форматов]	Сканируйте сразу документы разных размеров, загруженные в автоподатчик оригиналов. ➔ Ориг. разных форматов (стр. 336)
[Duplex]	Выберите тип и ориентацию сшивания, исходя из оригинала. ➔ Двусторонняя (стр. 380)
[Ориентация оригинала]	Выберите ориентацию верхнего края оригинального документа для правильного направления сканирования. ➔ Ориентация оригинала (стр. 339)
[Формат сохранения]	Выбор размера сохраняемого изображения. ➔ Формат сохранения (стр. 403)
[Предотвр. Прост-я]	Подавление цветов фона и проступания изображения при сканировании тонких оригиналов. ➔ Предотвр. Прост-я (стр. 355)
[Плотность]	Регулировка плотности. ➔ Плотность (стр. 343)
[Оригинал изображения]	Выбор типа изображения оригинала для получения лучших результатов. ➔ Оригинал изображения (стр. 344)
[Разрешение сканирования]	Выберите степень разрешения сканирования. ➔ Разрешение сканирования, Разрешение (стр. 395)
[Выбор цвета]	Выбор настройки режима цвета. ➔ Выбор цвета (стр. 348)
[Удаление цвета]	Удаление цветов в исходном документе. ➔ Удаление цвета (стр. 357)
[Резкость]	Регулировка резкости контуров изображения. ➔ Резкость (стр. 352)
[Настройка плотности фона]	Удаление темного фона оригиналов, например газет. ➔ Настройка плотности фона (стр. 353)
[Масшт.]	Регулировка масштаба для уменьшения или увеличения изображения. ➔ Печать/передача/сохранение (стр. 359)

Функция	Описание
[Непрерывное скан]	Сканирование большого количества оригиналов отдельными партиями и создание одного задания. ➔ Непрерывное скан (стр. 372)
[Уведомл. о заверш. здн.]	Отправка уведомления о завершении задания по электронной почте. ➔ Уведомл. о заверш. здн. (стр. 373)
[Ввод имени файла]	Добавление имени файла. ➔ Ввод имени файла (стр. 374)
[Обнар.мультипод.ориг.]	Если при чтении документа из автоподатчика оригиналов обнаруживается подача сразу нескольких документов, чтение останавливается автоматически. Эта функция доступна только для ECOSYS MA4000cifx и ECOSYS MA4000six. ➔ Обнар.мультипод.ориг. (стр. 377)
[Обнаруж.ориг. со согн.угл.]	При сканировании документов из автоподатчика оригиналов сканирование автоматически останавливается при обнаружении документа с загнутым углом. ➔ Обнаруж.ориг. со согн.угл. (стр. 378)
[Проп. пуст. страницу]	Если в отсканированном документе есть пустые страницы, эта функция пропускает их и сохраняет только непустые страницы. ➔ Проп. пуст. страницу (стр. 379)
[Тихий режим]	Можно приглушить звук работы аппарата. ➔ Тихий режим (стр. 376)
[Контрастность]	Можно настроить контрастность между светлыми и темными участками изображения. ➔ Контрастность (стр. 356)

Пользовательский ящик (печать)

В таблице ниже приведено описание каждой функции.

[Функции]

Настройка параметров выбора бумаги и двусторонней печати при печати из пользовательского ящика.

Функция	Описание
[Выбор бумаги]	Выберите кассету или универсальный лоток с бумагой требуемого формата. ➔ Выбор бумаги (стр. 334)
[Разбор по копиям]	Вывод на печать по страницам или наборам. ➔ Разбор по копиям (стр. 341)
[Двусторонняя]	Печать документа на 1-сторонних и 2-сторонних листах. ➔ Двусторонняя печать (во время печати) (стр. 371)
[Ввод имени файла]	Добавление имени файла. ➔ Ввод имени файла (стр. 374)
[Уведомл. о заверш. здн.]	Отправка уведомления о завершении задания по электронной почте. ➔ Уведомл. о заверш. здн. (стр. 373)
[EcoPrint]	Экономия тонера при печати с помощью функции EcoPrint. ➔ EcoPrint (стр. 347)
[Замещение приоритета]	Приостановка текущего задания и присвоение наивысшего приоритета новому заданию. ➔ Замещение приоритета (стр. 375)
[Удалить после печати]	Автоматическое удаление документа из ящика по завершении печати. ➔ Удалить после печати (стр. 402)
[Настроить тон]	Настройка цвета (оттенка) изображений. ➔ Настроить тон (стр. 350)
[Цветовой баланс]	Настройка интенсивности голубого, пурпурного, желтого и черного цветов. ➔ Цветовой баланс (стр. 349)
[Насыщенность]	Настройка насыщенности цвета изображения. ➔ Насыщенность (стр. 354)

Пользовательский ящик (отправка)

В таблице ниже приведено описание каждой функции.

[Функции]

Настройка параметров формата файла и передачи факса при отправке из пользовательского ящика.

Функция	Описание
[Формат файла]	Задание формата файла изображения. Кроме того, можно отрегулировать уровень качества изображения. ➔ Формат файла (стр. 384)
[Разрешение перед. факсов]	Выбор четкости изображения при отправке факса. Этот элемент отображается для аппаратов с поддержкой факса. ➔ Руководство по эксплуатации факса
[Уведомл. о заверш. здн.]	Отправка уведомления о завершении задания по электронной почте. ➔ Уведомл. о заверш. здн. (стр. 373)
[Передача факса с зад.]	Установка времени передачи. Этот элемент отображается для аппаратов с поддержкой факса. ➔ Руководство по эксплуатации факса
[Ввод имени файла]	Добавление имени файла. ➔ Ввод имени файла (стр. 374)
[Тема/текст сообщения]	Добавление темы и текста сообщения при передаче документа. ➔ Тема/текст сообщения (стр. 397)
[Удалить после передачи]	Автоматическое удаление документа из ящика после завершения передачи. ➔ Удалить после передачи (стр. 402)
[FTP-передача с шифр.]	Шифрование изображений, отправляемых по FTP. ➔ FTP-передача с шифр. (стр. 398)
[Передача шифров. эл.почты]	Отправляет зашифрованное электронное письмо с использованием электронного сертификата. ➔ Передача шифров. эл.почты (стр. 399)
[Цифров. подпись по эл.почте]	Добавьте цифровую подпись к письму, используя электронный сертификат. ➔ Цифров. подпись по эл.почте (стр. 400)
[Разделение файлов]	Создание отдельного файла данных для каждой страницы отсканированного оригинала с последующей передачей файлов. ➔ Разделение файлов (стр. 394)
[Отчет FAX TX]	Выводит на печать отчет о результатах передачи факсов. Этот элемент отображается для аппаратов с поддержкой факса. ➔ Руководство по эксплуатации факса

[Качество изображения]

Позволяет настроить параметры разрешения.

Функция	Описание
[Разрешение]	Выберите степень разрешения сканирования. ➔ Разрешение сканирования, Разрешение (стр. 395)

USB-накопитель (сохранение файла, печать документов)

Каждая функция отображается в тексте, когда выбрана глобальная навигация.



1 Глобальная навигация

2 Текст

Ниже приведены сведения о каждой функции:

➔ [USB-накопитель \(сохранение файла\) \(стр. 328\)](#)

➔ [USB-накопитель \(печать документов\) \(стр. 330\)](#)

USB-накопитель (сохранение файла)

В таблице ниже приведено описание каждой функции.

[Функции]

Настройка параметров выбора цвета и имени документа при сохранении документа на USB-накопителе.

Функция	Описание
[Формат оригинала]	Указание формата оригинала, который будет отсканирован. ➔ Формат оригинала (стр. 332)
[Ориг. разных форматов]	Сканируйте сразу документы разных размеров, загруженные в автоподатчик оригиналов. ➔ Ориг. разных форматов (стр. 336)
[Двусторонняя]	Выберите тип и ориентацию сшивания, исходя из оригинала. ➔ Двусторонняя (стр. 380)
[Ориентация оригинала]	Выберите ориентацию верхнего края оригинального документа для правильного направления сканирования. ➔ Ориентация оригинала (стр. 339)
[Формат сохранения]	Выбор размера сохраняемого изображения. ➔ Формат сохранения (стр. 403)
[Предотвр. Прост-я]	Подавление цветов фона и проступания изображения при сканировании тонких оригиналов. ➔ Предотвр. Прост-я (стр. 355)
[Плотность]	Регулировка плотности. ➔ Плотность (стр. 343)
[Оригинал изображения]	Выбор типа изображения оригинала для получения лучших результатов. ➔ Оригинал изображения (стр. 344)
[Разрешение сканирования]	Выберите степень разрешения сканирования. ➔ Разрешение сканирования, Разрешение (стр. 395)
[Выбор цвета]	Выбор настройки режима цвета. ➔ Выбор цвета (стр. 348)
[Удаление цвета]	Удаление цветов в исходном документе. ➔ Удаление цвета (стр. 357)
[Резкость]	Регулировка резкости контуров изображения. ➔ Резкость (стр. 352)
[Четкость текста (устранение шумов)]	При сканировании и отправке черно-белого документа устраняет фоновый шум и улучшает разборчивость текста. ➔ Четкость текста (устранение шумов) (стр. 396)
[Настройка плотности фона]	Удаление темного фона оригиналов, например газет. ➔ Настройка плотности фона (стр. 353)

Функция	Описание
[Масшт.]	Регулировка масштаба для уменьшения или увеличения изображения. ➔ Печать/передача/сохранение (стр. 359)
[Стирание границы/Полное сканирование]	Удаление черной рамки вокруг изображения. ➔ Стирание границы. Стирание границы/Полное сканирование (стр. 363)
[Непрерывное скан]	Сканирование большого количества оригиналов отдельными партиями и создание одного задания. ➔ Непрерывное скан (стр. 372)
[Ввод имени файла]	Добавление имени файла. ➔ Ввод имени файла (стр. 374)
[Формат файла]	Задание формата файла изображения. Кроме того, можно отрегулировать уровень качества изображения. ➔ Формат файла (стр. 384)
[Уведомл. о заверш. здн.]	Отправка уведомления о завершении задания по электронной почте. ➔ Уведомл. о заверш. здн. (стр. 373)
[Разделение файлов]	Создание отдельного файла данных для каждой страницы отсканированного оригинала с последующей передачей файлов. ➔ Разделение файлов (стр. 394)
[Обнар.мультипод.ориг.]	Если при чтении документа из автоподатчика оригиналов обнаруживается подача сразу нескольких документов, чтение останавливается автоматически. Эта функция доступна только для ECOSYS MA4000cifx и ECOSYS MA4000cix. ➔ Обнар.мультипод.ориг. (стр. 377)
[Обнаруж.ориг. со согн.угл.]	При сканировании документов из автоподатчика оригиналов сканирование автоматически останавливается при обнаружении документа с загнутым углом. ➔ Обнаруж.ориг. со согн.угл. (стр. 378)
[Проп. пуст. страницу]	Если в отсканированном документе есть пустые страницы, эта функция пропускает их и сохраняет только непустые страницы. ➔ Проп. пуст. страницу (стр. 379)
[Контрастность]	Можно настроить контрастность между светлыми и темными участками изображения. ➔ Контрастность (стр. 356)
[Тихий режим]	Можно приглушить звук работы аппарата. ➔ Тихий режим (стр. 376)
[Длинный оригинал]	Чтение, отправка или сохранение оригиналов длинных документов с помощью автоподатчика оригиналов. ➔ Длинный оригинал (стр. 383)

USB-накопитель (печать документов)

[Функции]

Настройка параметров выбора бумаги и двусторонней печати при печати из пользовательского ящика.

Функция	Описание
[Выбор бумаги]	Выберите кассету или универсальный лоток с бумагой требуемого формата. ➔ Выбор бумаги (стр. 334)
[Разбор по копиям]	Вывод на печать по страницам или наборам. ➔ Разбор по копиям (стр. 341)
[Двусторонняя]	Печать документа на 1-сторонних и 2-сторонних листах. ➔ Двусторонняя печать (во время печати) (стр. 371)
[Ввод имени файла]	Добавление имени файла. ➔ Ввод имени файла (стр. 374)
[Уведомл. о заверш. здн.]	Отправка уведомления о завершении задания по электронной почте. ➔ Уведомл. о заверш. здн. (стр. 373)
[EcoPrint]	Экономия тонера при печати с помощью функции EcoPrint. ➔ EcoPrint (стр. 347)
[Замещение приоритета]	Приостановка текущего задания и присвоение наивысшего приоритета новому заданию. ➔ Замещение приоритета (стр. 375)
[Шифров. Пароль PDF]	Ввод заранее заданного пароля для печати файла PDF. ➔ Шифров. Пароль PDF (стр. 405)
[Печать JPEG/TIFF]	Выбор размера изображения при печати файлов JPEG или TIFF. ➔ Печать JPEG/TIFF (стр. 406)
[XPS, вписать в страницу]	Уменьшение или увеличение размера изображения для подгонки под выбранный формат бумаги при печати файла XPS. ➔ XPS, вписать в страницу (стр. 407)

[Цвет]

Настройте параметры цветового режима.

Функция	Описание
[Выбор цвета]	Выбор настройки режима цвета. ➔ Выбор цвета (стр. 348)

Функции

На страницах, посвященных дополнительным функциям, режимы, в которых могут использоваться такие функции, показаны с помощью пиктограмм.



[Орг./Бум./Обработка]

Возможность доступа к функции обозначается ярлыками.

Пример: Выберите [Орг./Бум./Обработка] на экране копирования, чтобы использовать эту функцию.



[Форм. данн.ориг./перед.]

Возможность доступа к функции обозначается ярлыками.

Пример: Выберите [Форм. данн.ориг./перед.] на экране отправки, чтобы использовать эту функцию.



[Функции]

Возможность доступа к функции обозначается ярлыками.

Пример: Выберите [Функции] на экране пользовательского ярлика, чтобы использовать эту функцию.



[Функции]

Возможность доступа к функции обозначается ярлыками.

Пример: Выберите [Функции] на экране USB-накопителя, чтобы использовать эту функцию.

Формат оригинала



[Орг./Бум./Обработка]



[Форм. данн.ориг./перед.]



[Функции]



[Функции]

Указание формата оригинала, который будет отсканирован. Выберите [Авто (стандарт. формат)], [Авто (нестандарт. формат)], [Метрические], [Дюймы] или [Другие], чтобы выбрать формат передачи.

[Авто (стандарт. формат)]

Значение	Описание
—	Автоматическое определение размера оригинала Отображается, если для параметра «Авто (стандартный формат)» в системном меню установлено значение [Вкл.]. ➔ Автоопределение размера оригинала (а/п) (стр. 442)

[Авто (нестандарт. формат)]

Значение	Описание
—	Сканирует оригиналы нестандартного размера, автоматически измеряет и устанавливает размер оригинала.

[Метрические]

Значение	Описание
A4, A5-R, A6, B5, B6, Folio, 216 × 340 мм	Выберите из стандартных размеров метрической серии.

[Дюймы]

Значение	Описание
Letter, Legal, Statement, Oficio II, Executive	Выберите стандартный размер в дюймах.

[Другие]

Значение	Описание
16K, Nagaki (карточки), Oufukuhagaki (почтовая карточка с оплаченным ответом), Пользовательский, Конверт Monarch, Конверт №10, Конверт №9, Конверт №6, Конверт DL, Конверт C5, ISO B5, Youkei 2, Youkei 4, Nagagata 3, Nagagata 4, Younaga 3	Выберите из специальных стандартных и пользовательских форматов. Указания по поводу того, как задать пользовательский формат оригинала, см. в следующем разделе: ➔ Оригинал пользов. Формата (стр. 442)

**ПРИМЕЧАНИЕ**

Подробнее см. следующий раздел: Обязательно указывайте формат оригинала при использовании оригиналов пользовательского формата.

Выбор бумаги



[Орг./Бум./Обработка]



[Функции]



[Функции]

Выберите кассету или универсальный лоток с бумагой требуемого формата. Если выбран параметр [Авто], автоматически выбирается бумага того же размера, что и оригинал.



ПРИМЕЧАНИЕ

- Заранее укажите формат и тип бумаги, загружаемой в кассету.
→ [Подача бумаги \(стр. 444\)](#)
- Кассеты после кассеты 2 отображаются в том случае, если установлен дополнительный податчик бумаги.

Чтобы изменить размер бумаги и тип носителя для универсального лотка, выберите [Изменить настройки универсал. лотка] и измените размер бумаги и тип носителя. Доступные форматы бумаги и типы носителя представлены в таблице.

Формат бумаги

[Метрические]

Значение	Описание
A4, A5-R, A5, A6, B5, B6, Folio, 216 × 340 мм	Выберите из стандартных размеров метрической серии.

[Дюймы]

Значение	Описание
Letter, Legal, Statement, Statement-R, Executive, Oficio II	Выберите из стандартных размеров дюймовой серии.

[Другие]

Значение	Описание
16K, ISO5, конверт №10, конверт №9, конверт №6, конверт Monarch, конверт DL, конверт C5, Hagaki (карточка), Oufuku Hagaki (почтовая карточка с оплаченным ответом), Youkei 4, Youkei 2, Younaga 3, Nagagata 3, Nagagata 4, пользовательский ^{*1}	Выберите из специальных стандартных и пользовательских форматов.

[Ввод формата]

Значение	Описание
Метрические X: от 70 до 216 мм (с шагом 1 мм) Y: от 140 до 356 мм (с шагом в 1 мм)	Ввод формата, отсутствующего в списках стандартных форматов. ^{*2} Если выбран параметр [Ввод формата], используйте [+], [-] или цифровые клавиши, чтобы установить размер X (ширина) и Y (длина).
Дюймы X: от 2,76 до 8,50 дюйма (с шагом 0,01 дюйма) Y: От 5,50 до 14,02 дюйма (с шагом 0,01 дюйма)	

*1 Указания по поводу того, как задать пользовательский формат бумаги, см. в следующем разделе:

➔ [\[Пользовательские настройки бумаги\] \(стр. 446\)](#)

*2 Единицы измерения для ввода можно изменить в системном меню.

➔ [Ед. измерения \(стр. 433\)](#)

Тип носителя**Значение**

Обычная, прозрачная, тонкая, этикетки, переработанная, предварительно напечатанная^{*1}, высокосортная, карточки, цветная, перфорированная^{*1}, фирменный бланк^{*1}, плотная, конверт, с покрытием, высокое качество, индексные разделители, пользовательские от 1 до 8^{*1}

*1 Сведения о печати на предварительно отпечатанной или перфорированной бумаге, а также на бланках см. в следующем разделе:

➔ [Действие со спец. бумагой \(стр. 451\)](#)

Указания по поводу того, как задать пользовательский тип бумаги (пользовательские типы 1—8), см. в следующем разделе:

➔ [\[Настройка типа носителя\] \(стр. 449\)](#)

**ПРИМЕЧАНИЕ**

- Имеется возможность заблаговременно выбрать часто используемые формат и тип бумаги и задать их как параметры по умолчанию.
➔ [\[Настройка универс. лотка\] \(стр. 445\)](#)
- Если бумага указанного формата не загружена в кассету для бумаги или универсальный лоток, отображается экран подтверждения. Если выбран параметр [Авто] и обнаруженный формат бумаги не загружен, отображается экран подтверждения бумаги. Загрузите требуемую бумагу в универсальный лоток и нажмите [Продолжить]. Начнется копирование.

Ориг. разных форматов



[Орг./Бум./Обработка]



[Форм. данн.ориг./перед.]



[Функции]



[Функции]

Сканируйте сразу документы разных размеров, загруженные в автоподатчик оригиналов. Эта функция недоступна, если используется стекло оригинала.

Копирование

Значение	Описание
[Откл.]	—
[Одной ширины]	Сканирование и копирование нескольких листов одинаковой ширины с помощью автоподатчика документов.
[Разной ширины]	Сканирование и копирование нескольких листов разной ширины с помощью автоподатчика документов.

Отправка/сортировка

Значение	Описание
[Откл.]	—
[Одной ширины]	Сканирование и отправка/сохранение нескольких листов одинаковой ширины с помощью автоподатчика документов.
[Разной ширины]	Сканирование и отправка/сохранение нескольких листов разной ширины с помощью автоподатчика документов.

Поддерживаемые сочетания оригиналов

[Одной ширины]

Если ширина оригиналов одинакова, можно разместить следующие сочетания оригиналов.

- A4 и Folio (Legal и Letter)

Пример: Фолио и A4

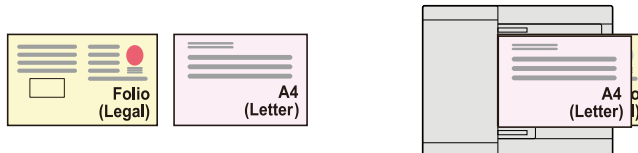

[Разной ширины]

Поддерживаются следующие сочетания оригиналов.

- Letter, A4, Folio, Legal

Пример: A4, Legal

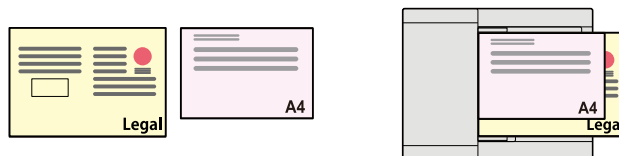

✓ ВАЖНО

При размещении оригиналов разной ширины располагайте оригиналы так, чтобы их левая и верхняя стороны были выровнены, и размещайте оригиналы в соответствии с дальней направляющей ширины. Если оригиналы не выровнять таким образом, они могут быть отсканированы неправильно, и это может привести к перекосу или застреванию оригинала.

Размер копии

Оригиналы определяются индивидуально по размеру и копируются на бумагу того же размера.



ПРИМЕЧАНИЕ

Эта функция доступна независимо от того, имеют ли оригиналы одинаковую ширину или нет.

Ориентация оригинала



[Орг./Бум./Обработка]



[Форм. данн.ориг./перед.]



[Функции]



[Функции]

Выберите ориентацию верхнего края оригинального документа для правильного направления сканирования.

Для использования какой-либо из перечисленных ниже функций необходимо задать ориентацию оригинала документа.

- Масштаб
- Двустороннее копирование
- Стирание границ, Стирание границ/Полное сканирование
- Объединение
- Двустороннее копирование



ПРИМЕЧАНИЕ

Если для параметра «Ориентация оригинала» в системном меню выбрано значение «Вкл.», экран выбора ориентации оригинала появляется при выборе любой из вышеперечисленных функций.

➔ [Подтверд-е ориентации \(стр. 454\)](#)

Выберите ориентацию оригинала: [Верх кверху], [Верх кслева] или [Авто].

[Верх кверху]

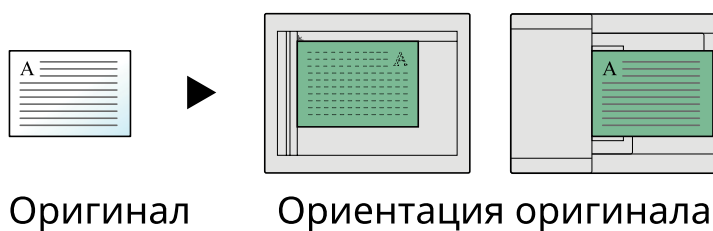

[Верх кр слева]

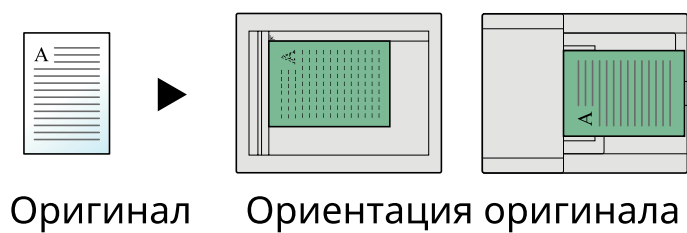

[Авто]

Эту функцию можно использовать, только если установлен дополнительный комплект активации сканирования OCR.

 **ПРИМЕЧАНИЕ**

Можно изменить настройку ориентации оригинала по умолчанию.

➔ [Подтверд-е ориентации \(стр. 454\)](#)

Разбор по копиям



[Орг./Бум./Обработка]



[Функции]



[Функции]

Вывод на печать по наборам.

Откл.

Вкл.

Сканирует несколько оригиналов и выдает полные наборы копий в соответствии с номером страницы.

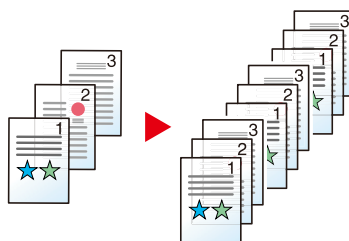

Копия ID-карты



[Орг./Бум./Обработка]

Используйте эту функцию, когда требуется скопировать водительские права или страховую карту. При сканировании лицевой и оборотной стороны карты обе стороны будут объединены и скопированы на один лист.

(Значение: Откл./ Вкл.)

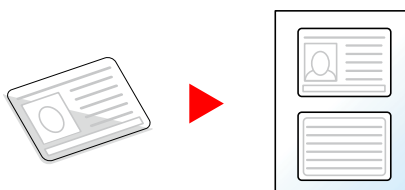

Плотность



[Цвет/Кач-воизображ.]



[Цвет/Кач-воизображ.]



[Функции]



[Функции]

Сделайте отпечаток темнее или светлее.

Чтобы задать темность, выберите значение от [-4] до [4] (от светлого к темному).



Оригинал изображения



[Цвет/Кач-воизображ.]



[Цвет/Кач-воизображ.]



[Функции]



[Функции]

Выбор типа изображения оригинала для получения лучших результатов.

Оригинальное качество изображения (копия)

[Текст+фото]

Улучшение маркера

Значение	Описание
[Откл.], [Вкл. (нормальный)], [Вкл. (яркий)]	Выберите [Вкл. (нормальный)], чтобы воспроизвести цвет текста и пометки, сделанные маркером. Если цвета недостаточно яркие, выберите [Вкл. (яркий)].



ПРИМЕЧАНИЕ

Если серый текст не удастся полностью напечатать в режиме [Текст+фото], результат можно улучшить, выбрав режим [Текст].

[Фото]

Для фотографий, снятых фотокамерой.

[Текст]

Улучшение маркера

Значение	Описание
[Откл.], [Вкл. (нормальный)], [Вкл. (яркий)]	Выберите [Вкл. (нормальный)], чтобы воспроизвести цвет текста и пометки, сделанные маркером. Если цвета недостаточно яркие, выберите [Вкл. (яркий)].

[Вывод принтера]**Улучшение маркера**

Значение	Описание
[Откл.], [Вкл. (нормальный)], [Вкл. (яркий)]	Выберите [Вкл. (нормальный)], чтобы воспроизвести цвет текста и пометки, сделанные маркером. Если цвета недостаточно яркие, выберите [Вкл. (яркий)].

[График/Карта]**Улучшение маркера**

Значение	Описание
[Откл.], [Вкл. (нормальный)], [Вкл. (яркий)]	Выберите [Вкл. (нормальный)], чтобы воспроизвести цвет текста и пометки, сделанные маркером. Если цвета недостаточно яркие, выберите [Вкл. (яркий)].

Качество изображения оригинала (отправка/печать/сохранение)**[Текст+фото]**

Данный режим подходит для документов, содержащих текст и фотографии.

Улучшение маркера

Значение	Описание
[Откл.], [Вкл. (нормальный)], [Вкл. (яркий)]	Выберите [Вкл. (нормальный)], чтобы воспроизвести цвет текста и пометки, сделанные маркером. Если цвета недостаточно яркие, выберите [Вкл. (яркий)].

[Фото]

Для фотографий, снятых фотокамерой.

[Текст]**Светл. текст/Тонк. линия**

Значение	Описание
Откл.	Лучше всего подходит для документов, состоящих в основном из текста и изначально напечатанных на этом аппарате.
Вкл.	Четко отображает карандашный текст и тонкие линии.

Улучшение маркера

Значение	Описание
[Откл.], [Вкл. (нормальный)], [Вкл. (яркий)]	Выберите [Вкл. (нормальный)], чтобы воспроизвести цвет текста и пометки, сделанные маркером. Если цвета недостаточно яркие, выберите [Вкл. (яркий)].

[Текст(для OCR)]

В результате сканирования получается изображение, пригодное для OCR. Данная функция доступна, когда выбор цвета установлен на черно-белый.

→ [Выбор цвета \(стр. 348\)](#)

EcoPrint



[Цвет/Кач-воизображ.]



[Функции]



[Функции]

Экономия тонера при печати с помощью функции EcoPrint. Используйте данную функцию для тестовой печати и всех других случаев, в которых не требуется высокое качество печати.

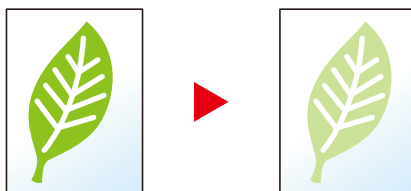

Значение: Выкл., Вкл.

Выбор цвета



[Цвет/Кач-воизображ.]



[Цвет/Кач-воизображ.]



[Функции] [Цвет/Кач-воизображ.]



[Функции] [Цвет]

Выбор настройки режима цвета.

Копирование

Параметр	Описание
[Автовыбор цвета]	Автоматически распознает, являются ли документы цветными или черно-белыми.
[Полноцветный]	Печатает документы в полноцветном режиме.
[Черно-белый]	Печатает документ в черно-белом режиме.

Передача/Сохранение

Параметр	Описание
[Автоцвет(Цвет/в отт. серого)]	Автоматически определяет, является ли документ цветным или черно-белым, и сканирует цветные документы в полноцветном режиме, а черно-белые документы — в оттенках серого.
[Автоцвет(Цвет/Черно-белый)]	Автоматически определяет, является ли документ цветным или черно-белым, и сканирует цветные документы в полноцветном режиме, а черно-белые документы — в черно-белом режиме.
[Полноцветный]	Полноцветное сканирование документа.
[Оттенки серого]	Сканирование документа в оттенках серого. Получение плавного детализированного изображения.
[Черно-белый]	Сканирует документ как черно-белое изображение.

Цветовой баланс



[Цвет/Кач-воизображ.]

Настройка интенсивности голубого, пурпурного, желтого и черного цветов.

Менее пурпурный



Оригинал



Более пурпурный



[Откл.]

[Вкл.]

Параметр	Описание
[Голубой]	Переместите курсор, чтобы настроить каждый цвет («Голубой», «Пурпур.», «Желтый», «Черный»). Значение: от [-5] до [5]
[Пурпур.]	
[Желтый]	
[Черный]	



ПРИМЕЧАНИЕ

Данная функция используется для копирования в полноцветном режиме и режиме автоцвета.

Настроить тон



[Цвет/Кач-воизображ.]

Настройка цвета (оттенка) изображений.

Внесите коррективы, например, измените красный на насыщенный желто-красный или желтый на насыщенный зелено-желтый, чтобы сделать копии более креативными.

Оригинал



При изменении желтого к более зеленому, синего к более пурпурному (часть ▼).



При изменении желтовато-красного к более желтому, синевато-голубого к более синему (часть ▼).

Можно настроить следующие параметры.

Параметр	Описание
[Откл.]	—
[Все]	Настройка оттенка для всех цветов. Выберите \odot или \odot , чтобы настроить оттенок.
[Индивидуальный]	Выберите отдельные цвета, чтобы настроить их оттенок. Выберите [Красный], [Пурпурный], [Синий], [Желтый], [Зеленый] или [Голубой] и нажмите \odot или \odot , чтобы настроить оттенок.





ПРИМЕЧАНИЕ

- Данная функция используется для копирования в полноцветном режиме и режиме автоцвета.
 - Такие настройки особенно полезны для изображений с насыщенными цветами.
-

Резкость



[Цвет/Кач-воизображ.]



[Цвет/Кач-воизображ.]



[Функции]



[Функции]

Регулировка резкости контуров изображения.

При копировании карандашных оригиналов с грубыми или ломаными линиями можно получить четкие копии, отрегулировав резкость в сторону «Ув. резк.». При копировании изображений, представляющих собой структуру из точек, например журнальных фотографий (когда виден муаровый^{*1} узор), можно добиться смягчения резких кромок и ослабления эффекта муара, отрегулировав резкость в сторону «Размытость».

Менее резкий

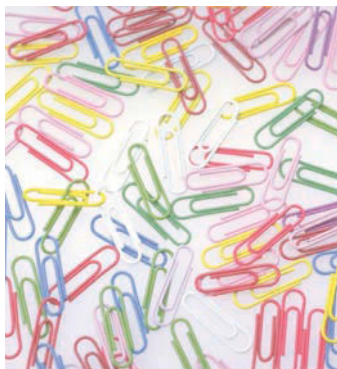

Оригинал

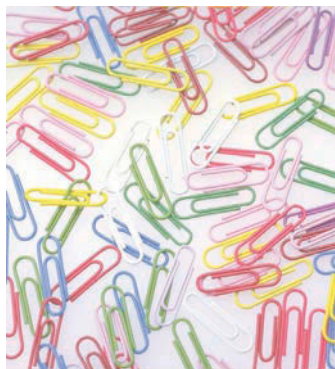

Более резкий



Значение	Описание
От [1] до [3] (Ув. резк.)	Подчеркивает контуры изображения.
От [-1] до [-3] (Размытость)	Размывает контуры изображения. Может ослабить эффект муара ^{*1} .

*1 Узор, создаваемый беспорядочным распространением точек полутонового раstra.

Настройка плотности фона



[Цвет/Кач-воизображ.]



[Цвет/Кач-воизображ.]



[Функции]



[Функции]

Удаление темного фона оригиналов, например газет.

Если цвет фона слишком навязчив, выберите [Авто]. Если с помощью опции [Авто] не получилось удалить цвет фона, выберите [вручную] и отрегулируйте плотность цвета фона.

Параметр	Описание
[Откл.]	Цвет фона не регулируется.
[Авто]	Автоматически регулирует плотность фона на основании оригинала.
[вручную]	Выберите значение от [1] до [7] (отЯрче до Темнее), чтобы настроить плотность фона вручную.

Насыщенность



[Цвет/Кач-воизображ.]

Настройка насыщенности цвета изображения.

Сероватое



Делает цвет бледнее.

Оригинал



Яркое



Делает цвет ярче.



ПРИМЕЧАНИЕ

Данная функция используется для полноцветного режима и автоцвета. Если функция автовыбора цвета определяет, что оригинал черно-белый, то настройка насыщенности будет неактивна.

Параметр	Описание
От [-1] до [-3] (Сероватое)	В результате получается более бледный цвет.
От [1] до [3] (Яркое)	В результате получается более яркий цвет.

Предотвр. Прост-я



[Цвет/Кач-воизображ.]



[Цвет/Кач-воизображ.]



[Функции]



[Функции]

Подавление цветов фона и прорисовки изображения при сканировании тонкого оригинала.
(Значение: Откл./ Вкл.)



Контрастность



[Цвет/Кач-воизображ.]



[Цвет/Кач-воизображ.]



[Функции]



[Функции]

Настройка контрастности между светлыми и темными участками изображения.

Меньше

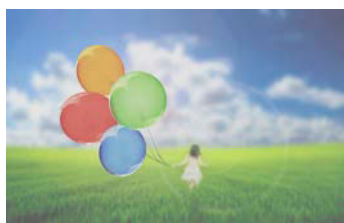

Оригинал



Больше



Параметр	Описание
От [+1] до [4] (Больше)	Увеличивает резкость цветов.
От [-1] до [-4] (Меньше)	Создает более гладкие цвета.

Удаление цвета



[Цвет/Кач-воизображ.]



[Цвет/Кач-воизображ.]



[Функции]



[Функции]

Удаление цветов в исходном документе.

[Откл.]

[Вкл.]

Значение	Описание
[Желтый], [Красный], [Голубой], [Пурпурный], [Зеленый], [Синий], [Черный]	Выберите цвета для стирания. Вы можете выбрать до 6 цветов.

Цветовая гамма

Значение	Описание
[1] (Уже) до [5] (Шире)	Выберите диапазон цветов для стирания. Например, если указать [Желтый] и выбрать [5] (Шире) из цветового диапазона, зеленые и красные оттенки, близкие к желтому, будут стерты.



ПРИМЕЧАНИЕ

Если вы выберете только [Черный], вы не сможете установить «Цветовая гамма».

Масшт.



[Располож./правка]



[Расширен.установка]



[Функции]



[Функции]

Регулировка масштаба для уменьшения или увеличения изображения.

Копирование

Предусмотрены следующие режимы масштабирования.

Авто

Регулировка изображения для соответствия формату бумаги.

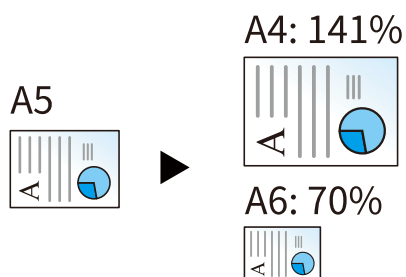

Станд. масштаб

[400%]	Макс.
[200%]	—
[141%]	A5→A4
[129%]	Statement→Letter
[115%]	B5→A4
[90%]	Folio→A4
[86%]	A4→B5
[78%]	Legal→Letter
[70%]	A4→A5-R
[64%]	Letter→Statement-R
[50%]	—
[25%]	Мин.

Ввод масштаба

Уменьшение или увеличение изображения оригинала вручную с шагом 1 % в пределах 25–400 %. Используйте клавиши [+], [-] или цифровые клавиши для установки значения.

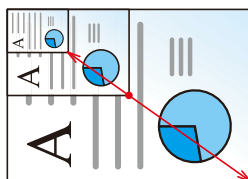

Печать/передача/сохранение

Параметр	Описание
[100%]	Воспроизведение формата оригинала.
[Авто]	Уменьшение или увеличение оригинала до размера, пригодного для передачи или сохранения.



ПРИМЕЧАНИЕ

- Для уменьшения или увеличения изображения выберите формат бумаги, размер для передачи или сохранения.
 - ➔ [Выбор бумаги \(стр. 334\)](#)
 - ➔ [Формат для передачи \(стр. 381\)](#)
 - ➔ [Формат сохранения \(стр. 403\)](#)

Совместить



[Располож./правка]

Объединение 2 или 4 листов оригинала на 1 печатной странице.

Можно выбрать макет страницы и тип линий границы на странице.

Предусмотрены следующие типы линий границы:



[Откл.]

[2 на 1]

Расположение

Значение	Описание
[слева направо / сверху вниз], [Справа налево / Снизу вверх]	Выберите макет страницы отсканированных оригиналов.

Лин. границы

Значение	Описание
[Нет], [Сплошная], [Пунктирная], [Отметка расстановки]	Выберите тип линии границы.

Ориентация оригинала

Значение	Описание
[Верх кверху], [Верх кслева], [Авто] ^{*1}	Выберите ориентацию верхнего края оригинального документа для правильного направления сканирования. Выберите ориентацию оригинала: [Верх кверху] или [Верх кслева].

[4 на 1]

Расположение

Значение	Описание
[Прав и Низ], [Лев и Низ], [Низ и Прав], [Низ и Лев]	Выберите макет страницы отсканированных оригиналов.

Лин. границы

Значение	Описание
[Нет], [Сплошная], [Пунктирная], [Отметкарасстановки]	Выберите тип линии границы.

Ориентация оригинала

Значение	Описание
[Верх кверху], [Верх кслева], [Авто]* ¹	Выберите ориентацию верхнего края оригинального документа для правильного направления сканирования. Выберите ориентацию оригинала: [Верх кверху] или [Верх кслева].

*1 Эту функцию можно использовать, только если установлен дополнительный комплект активации сканирования OCR.

Изображение макета (2 в 1)

[слева направо / сверху вниз]

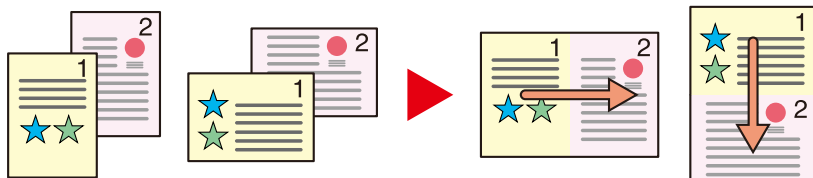

[Справа налево / Снизу вверх]

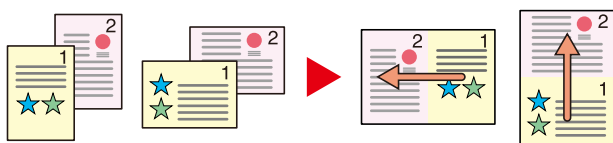

Изображение макета (4 в 1)

[Прав и Низ]

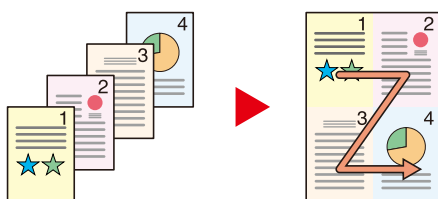

[Лев и Низ]

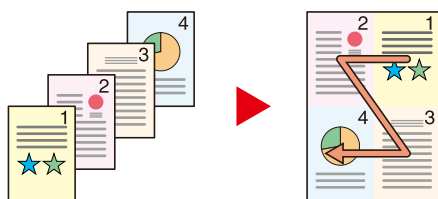

[Низ и Прав]

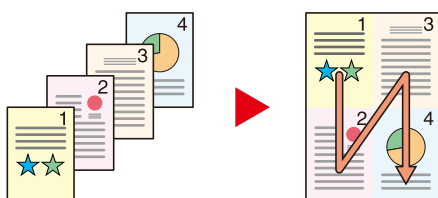

[Низ и Лев]

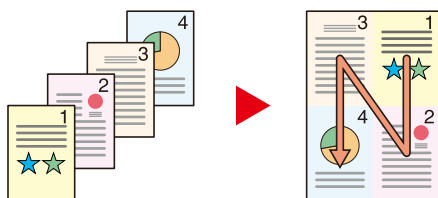

 **ПРИМЕЧАНИЕ**

- В режиме объединения поддерживаются следующие форматы бумаги: A4, A5-R, B5, Folio, 216 × 340 мм, Letter, Legal, Statement-R, Oficio II и 16K.
 - При размещении оригинала на стекле экспонирования убедитесь, что копирование оригиналов выполняется по порядку страниц.
-

Стирание границы, Стирание границы/Полное сканирование



[Располож./правка]



[Расширен.установка]



[Функции]



[Функции]

Стирает черную рамку, созданную в оригинале. Границу можно стереть следующим образом:

Стандарт.

Сотрите черную рамку, созданную в оригинале. Ширина стирания фиксирована.

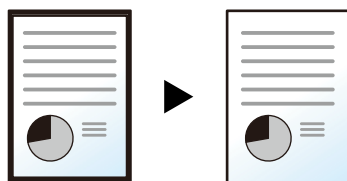

Оригинал Обработка

Полное сканирование

Сканируйте оригиналы без белых полей. Без стирания границы.

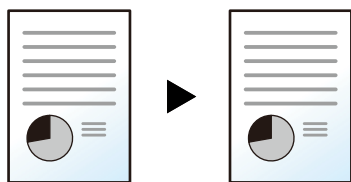

Оригинал Обработка

Стирать границы листа

Сотрите черную рамку, созданную в оригинале. Ширину стирания можно регулировать.

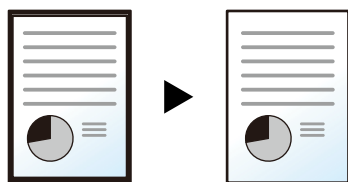

Оригинал Обработка

[Граница]

Значение	Описание
Сантиметры: от 0 до 50 мм (с шагом 1 мм), дюймы: от 0,00 до 2,00 дюйма (с шагом 0,01 дюйма)	Установите ширину стирания границы.*1 Установите значение с помощью клавиш [+] и [-]. Также можно использовать для ввода цифровые клавиши.

[Оборотнаястор. листа]

Значение	Описание
[Аналогично первой стр.], [Не стирать]	Для двусторонних оригиналов выберите [Оборотнаястор. листа], а затем выберите [Аналогично первой стр.] или [Не стирать].

Стирать границы книги

Стирает черные границы по краям и в середине оригинала, например толстой книги. Можно отдельно указать ширину для стирания границ по краям и в центре книги.

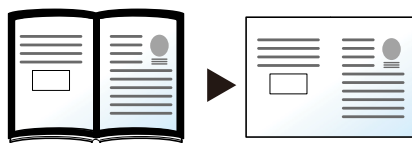

Оригинал Обработка

[Граница]

Значение	Описание
Сантиметры: от 0 до 50 мм (с шагом 1 мм), дюймы: от 0,00 до 2,00 дюйма (с шагом 0,01 дюйма)	Установите ширину стирания границы.*1 Установите значение с помощью клавиш [+] и [-]. Также можно использовать для ввода цифровые клавиши.

[Оборотнаястор. листа]

Значение	Описание
[Аналогично первой стр.], [Не стирать]	Для двусторонних оригиналов выберите [Оборотнаястор. листа], а затем выберите [Аналогично первой стр.] или [Не стирать].

Стирать одну границу

Можно указать ширину стирания границ отдельно для всех краев.



Оригинал Обработка

[Граница]

Значение	Описание
Сантиметры: от 0 до 50 мм (с шагом 1 мм), дюймы: от 0,00 до 2,00 дюйма (с шагом 0,01 дюйма)	Установите ширину стирания границы.*1 Установите значение с помощью клавиш [+] и [-]. Также можно использовать для ввода цифровые клавиши.

[Оборотнаястор. листа]

Значение	Описание
[Аналогично первой стр.], [Не стирать]	Для двусторонних оригиналов выберите [Оборотнаястор. листа], а затем выберите [Аналогично первой стр.] или [Не стирать].

[Ориентация оригинала]

Значение	Описание
[Верх кверху], [Верх кслева], [Авто]*2	Выберите ориентацию верхнего края оригинального документа для правильного направления сканирования. Выберите [Ориентация оригинала], чтобы указать ориентацию оригиналов: [Верх кверху] или [Верх кслева].



ПРИМЕЧАНИЕ

- Функция [Полное сканирование] не отображается при копировании.
- Можно изменить настройку стирания границы по умолчанию. Подробнее см. следующий раздел:
➔ [Стир. гран. по умолчанию \(стр. 464\)](#)
- Можно изменить настройку обратной стороны по умолчанию. Подробнее см. следующий раздел:
➔ [стир. гран. до обор. стр. \(стр. 464\)](#)

*1 Единицы измерения для ввода можно изменить в системном меню. Подробнее см. следующий раздел:

➔ [Ед. измерения \(стр. 433\)](#)

*2 Эту функцию можно использовать, только если установлен дополнительный комплект активации сканирования OCR.

Двусторонняя



[Располож./правка]



[Функции]

Эта функция предназначена для снятия двусторонних копий. Также можно создавать односторонние копии с двусторонних оригиналов.

Предусмотрены следующие режимы.

1-сторонняя>>2-сторонняя

С односторонних оригиналов снимаются двусторонние копии. Если количество оригиналов нечетное, обратная сторона последнего скопированного листа остается пустой.



Доступны следующие опции сшивания.

- 1 Сшивание слева/справа: изображения на оборотных сторонах не переворачиваются.
- 2 Сшивание сверху: Изображения на оборотных сторонах переворачиваются на 180°. Обратные страницы скопированного документа, скрепленного сверху, при перелистывании имеют правильную ориентацию.

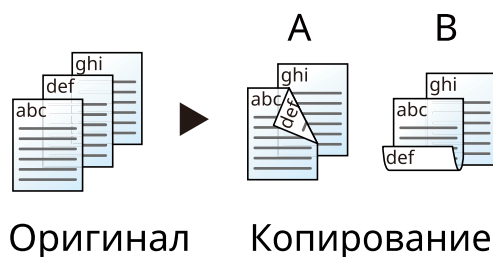

2-сторонняя>>1-сторонняя

Каждая сторона двустороннего оригинала копируется на отдельный лист. Загрузите оригиналы в автоподатчик оригиналов.

Доступны следующие опции сшивания.

- Сшивание слева/справа: изображения на оборотных сторонах не переворачиваются.
- Сшивание сверху: Изображения на оборотных сторонах переворачиваются на 180°.

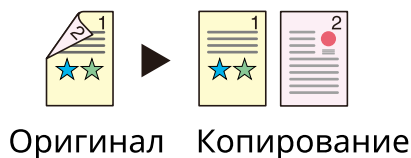

2-сторонняя>>2-сторонняя

С двусторонних оригиналов снимаются двусторонние копии. Загрузите оригиналы в автоподатчик оригиналов.

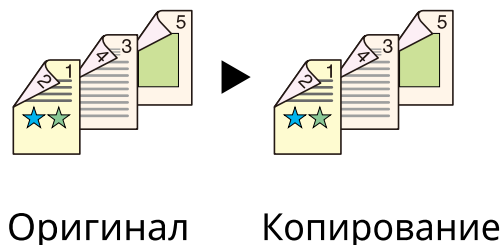

ПРИМЕЧАНИЕ

Форматы бумаги, поддерживаемые в режиме двусторонней печати: A4, A5-R, A5, A6, B5, B6-R, Letter, Legal, Statement-R, Statement, Executive, Oficio II, Folio, 16K, ISO B5

Копирование

Печать 1-стор. оригиналов в виде 2-стор. или 2-стор. оригиналов в виде 1-стор. Выберите ориентацию сшивания для оригинала и готовых документов.

[1-сторонняя>>1-сторонняя]

Выключение функции.

[1-сторонняя>>2-сторонняя]

Обработка

Значение	Описание
[СшиваниеСлева/справа:], [СшиваниеВерх]	Выберите ориентацию сшивания.

Ориентация оригинала

Значение	Описание
[Верх кверху], [Верх кслева], [Авто]* ¹	Выберите ориентацию верхнего края оригинального документа для правильного направления сканирования. Выберите ориентацию оригинала: [Верх кверху] или [Верх кслева].

[2-сторонняя>>1-сторонняя]

Оригинал

Значение	Описание
[СшиваниеСлева/справа:], [СшиваниеВерх]	Выберите направление сшивания оригиналов.

Ориентация оригинала

Значение	Описание
[Верх кверху], [Верх кслева], [Авто]* ¹	Выберите ориентацию верхнего края оригинального документа для правильного направления сканирования. Выберите ориентацию оригинала: [Верх кверху] или [Верх кслева].

[2-сторонняя>>2-сторонняя]

Оригинал

Значение	Описание
[СшиваниеСлева/справа:], [СшиваниеВерх]	Выберите направление сшивания оригиналов.

Обработка

Значение	Описание
[СшиваниеСлева/справа:], [СшиваниеВерх]	Выберите ориентацию сшивания.

Ориентация оригинала

Значение	Описание
[Верх кр сверху], [Верх кр слева], [Авто]* ¹	Выберите ориентацию верхнего края оригинального документа для правильного направления сканирования. Выберите [Ориентация оригинала], чтобы указать ориентацию оригиналов: [Верх кр сверху] или [Верх кр слева].

*¹ Эту функцию можно использовать, только если установлен дополнительный комплект активации сканирования OCR.

При размещении оригиналов на стекле последовательно меняйте страницы оригиналов и нажимайте клавишу [Старт].

По завершении сканирования всех оригиналов нажмите [Окон. скан.] для запуска копирования. Начнется копирование.

Двусторонняя печать (во время печати)

Печать документа с обеих сторон.

[1-сторонняя]

Выключение функции.

[Двусторонняя]

Сшивка

Значение	Описание
[Слева/Справа]	Печатает с обеих сторон, обеспечивая правильную ориентацию при сшивании бумаги слева или справа.
[Сверху]	Печатает с обеих сторон, чтобы обеспечить правильную ориентацию при сшивании бумаги сверху.

Непрерывное скан



[Расширен.установка]



[Расширен.установка]



[Функции]



[Функции]

Отсканируйте несколько наборов оригиналов по отдельности и обработайте их как одно задание.

Сканирование оригиналов будет продолжаться до тех пор, пока не будет выбрано [Окон. скан.].

Включите настройку, чтобы выполнить непрерывное сканирование.

(Значение: Откл./ Вкл.)

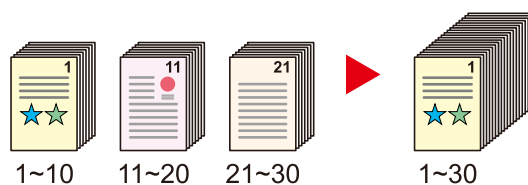

Уведомл. о заверш. здн.



[Расширен.установка]



[Расширен.установка]



[Функции]



[Функции]

Отправка уведомления о завершении задания по электронной почте.

Также можно настроить отправку уведомления в случае прерывания выполнения задания.

Можно уведомлять пользователей на их удаленном рабочем месте о завершении задания во время работы, что позволяет экономить время, не ожидая завершения задания у аппарата.



ПРИМЕЧАНИЕ

- Нужно заранее настроить ПК, чтобы можно было использовать электронную почту. Подробнее см. следующий раздел:
 ➔ [Command Center RX \(стр. 124\)](#)
- Электронные сообщения можно отправлять одному адресату.
- Данные сканирования можно загрузить на ПК по URL-адресу, указанному в электронном письме с уведомлением о завершении задания, если выбран параметр «Отправить в папку (SMB/FTP)» или «Сохранение документов в пользовательском ящике». Это полезная функция в том случае, если невозможно отправить/получить большой объем данных сканирования из-за ограничения размера файла почтового вложения.

Параметр	Описание
[Откл.]	—
[Адр. книга]	<p>[Адр. книга] Выберите адресата уведомлений на экране адресной книги и нажмите [OK].</p> <p> (значок информации) Можно просмотреть информацию о выбранном адресате.</p> <p>[Уведомить при прерыв.] Выберите «Вкл.», если вам требуется получать уведомление по электронной почте в случае прерывания выполнения задания.</p>
[Ввод адреса]	<p>Адрес e-mail Введите адрес электронной почты напрямую. Выберите поле ввода, введите адрес (до 256 символов) и нажмите [OK].</p> <p>[Уведомить при прерыв.] Выберите «Вкл.», если вам требуется получать уведомление по электронной почте в случае прерывания выполнения задания.</p>

Ввод имени файла



[Расширен.установка]



[Функции]



[Функции]

Добавление имени файла в документ.

Также можно задать дополнительную информацию, например номер задания, дату и время. Можно проверить журнал задания или состояние задания, используя указанные здесь имя файла, дату и время или номер задания.

Введите имя файла (до 32 символов).

Для добавления даты и времени нажмите [Дата и время]. Чтобы добавить номер задания, выберите [№ задан.]. Чтобы добавить оба элемента, выберите [[Задан №]и [Дата и время]] или [[Дата и время]и [Задан №]]

Замещение приоритета



[Расширен.установка]



[Функции]



[Функции]

Приостановка текущего задания и присвоение наивысшего приоритета новому заданию.

Приостановленное задание будет возобновлено после завершения другого задания.

(Значение: Откл./ Вкл.)



ПРИМЕЧАНИЕ

- Если текущее задание было замещено, данная функция недоступна.
-

Тихий режим



[Расширен.установка]



[Функции]



[Функции]

Можно приглушить звук работы аппарата. Установите тихий режим, если вас беспокоит звук работы.

На использование тихого режима можно настроить каждую функцию, включая копирование, отправку и т. Д.

Значение: Вкл./откл.



ПРИМЕЧАНИЕ

В тихом режиме скорость обработки будет ниже, чем обычно. Недоступно, когда выбрано значение [Запретить] для параметра «Указать для кажд. зад-я».

→ [Указать для кажд. зад-я \(стр. 465\)](#)

Обнар.мультипод.ориг.



[Расширен.установка]



[Расширен.установка]



[Функции]



[Функции]

При сканировании документа из автоподатчика сканирование автоматически останавливается, когда несколько страниц подаются вместе.

Эта функция доступна только для ECOSYS MA4000cifx и ECOSYS MA4000six.

Значение	Описание
Выкл.	В случае обнаружения одновременной подачи нескольких листов оригинала отображается сообщение и останавливается сканирование оригинала.
Откл.	Не обнаруживает.

Обнаруж.ориг. со согн.угл.



[Расширен.установка]



[Расширен.установка]



[Функции]



[Функции]

При сканировании документов из автоподатчика оригиналов сканирование автоматически останавливается при обнаружении документа с загнутым углом.

Значение	Описание
Выкл.	При обнаружении загнутого угла отображается сообщение о прекращении чтения оригинала.
Откл.	Не обнаруживает.

Проп. пуст. страницу



[Расширен.установка]



[Расширен.установка]



[Функции]



[Функции]

Если в отсканированном документе есть пустые страницы, эта функция пропускает их и печатает только непустые страницы.

Пустые страницы можно задать как страницы, содержащие разлинованные строки и небольшое количество символов.

Аппарат обнаруживает пустые страницы, избавляя от ненужной печати без необходимости проверять наличие пустых страниц в документе.

Выберите [Вкл.] > [Выб. элем. для проп.], а затем выберите [Пуст. стр. + направляющ], [Только пустые страницы]или [Пуст. стран. + текст].



ПРИМЕЧАНИЕ

Оригиналы с перфорацией или оригиналы, напечатанные на цветной подложке, могут не распознаваться как пустые страницы.

Двусторонняя



[Форм. данн.ориг./перед.]



[Функции]



[Функции]

Выберите тип и ориентацию сшивания, исходя из оригинала.

[1-сторонняя]

Нет настройки сшивания или исходной ориентации.

[2-сторонняя]

Сшивка

Значение	Описание
[Слева/Справа], [Сверху]	Выберите ориентацию сшивания оригиналов.

Ориентация оригинала

Значение	Описание
[Верх кверху], [Верх кслева], [Авто] ^{*1}	Выберите ориентацию верхнего края оригинального документа для правильного направления сканирования. Выберите ориентацию оригинала: [Верх кверху] или [Верх кслева].

*1 Эту функцию можно использовать, только если установлен дополнительный комплект активации сканирования OCR.

Образец изображения

[2-сторонняя] > [Слева/Справа]



[2-сторонняя] > [Сверху]



Формат для передачи



[Форм. данн.ориг./перед.]

Выбор размера передаваемого изображения.

Выберите [Аналог. Форм. ориг. копий], [Метрические], [Дюймы] или [Другие], чтобы выбрать формат для передачи.

[Аналог. Форм. ориг. копий]

Автоматическая отправка изображения оригинального размера.

[Метрические]

Значение	Описание
A4, A5, A6, B5, B6, Folio, 216 × 340 мм	Выберите из стандартных размеров метрической серии.

[Дюймы]

Значение	Описание
Letter, Legal, Statement, Executive, Oficio II	Выберите из стандартных размеров дюймовой серии.

[Другие]

Значение	Описание
16K, Hagaki, Ofukuhagaki, Конверт Monarch, Конверт №10, Конверт №9, Конверт №6, Конверт DL, Конверт C5, ISO B5, Youkei 2, Youkei 4, Nagagata 3, Nagagata 4, Younaga 3	Выберите из списка специальных стандартных форматов.

Связь между форматом оригинала, форматом для передачи и масштабom

Формат оригинала, формат для передачи и масштабирование связаны друг с другом. Подробнее см. таблицу ниже.

- Формат оригинала и формат для передачи совпадают

Формат оригинала

Укажите при необходимости.

➔ [Формат оригинала \(стр. 332\)](#)

Формат для передачи

Нажмите [Аналог. Форм. ориг. копий].

Масштаб

Выберите [100%] (или [Авто]).

➔ [Масшт. \(стр. 358\)](#)

- Формат оригинала и формат для передачи отличаются

Формат оригинала

Укажите при необходимости.

➔ [Формат оригинала \(стр. 332\)](#)

Формат для передачи

Выберите желаемый формат.

Масштаб

Нажмите [Авто].

➔ [Масшт. \(стр. 358\)](#)



ПРИМЕЧАНИЕ

Если указано, что формат для передачи отличается от формата оригинала и выбран масштаб [100%], можно отправить изображение в его фактическом размере (без масштабирования).

Длинный оригинал



[Форм. данн.ориг./перед.]



[Функции]

Чтение оригиналов длинных документов с помощью автоподатчика оригиналов.

(Значение: Откл./ Вкл.)



ПРИМЕЧАНИЕ

- Длинные оригиналы отправляются черно-белыми.
 - Можно сканировать только одну сторону длинного оригинала. Можно сканировать оригиналы длиной до 915 мм / 74,8 дюйма.
 - Можно выбрать разрешение 300 × 300 т/д или меньше.
-

Формат файла



[Форм. данн.ориг./перед.]



[Функции]



[Функции]

Задание формата файла изображения. Кроме того, можно отрегулировать уровень качества изображения.

Выберите формат файла: [PDF], [TIFF], [XPS], [JPEG], [OpenXPS], [PDF выс ст. сж.], [Word], [Excel] или [PowerPoint].

Если режим цвета при сканировании установлен на шкалу серого или на полноцветный, задайте характеристики качества изображения.

Если выбран формат [PDF] или [PDF выс ст. сж.], можно задать шифрование или настройки PDF/A.

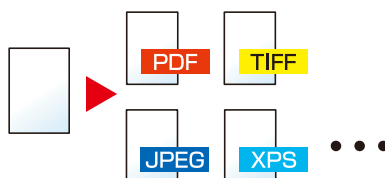

[PDF]

Значение	Описание
От 1 Низк. кач(выс. ст. сж.) до 5 Выс. кач(низк. ст. сж.)	Цветовой режим: автоцвет (цвет/оттенки серого), автоцвет (цвет/черно-белый), полноцветный, оттенки серого, черно-белый

ПРИМЕЧАНИЕ

- Вы можете создать PDF-файл с возможностью поиска, запустив OCR на отсканированном документе.
➔ [Распознавание текста OCR \(опция\) \(стр. 387\)](#)
- Установите параметр PDF/A. (Значение: [Откл.] [PDF/A-1a] [PDF/A-1b] [PDF/A-2a] [PDF/A-2b] [PDF/A-2u])
- Установите шифрование PDF.
➔ [Функции шифрования PDF \(стр. 388\)](#)
- Установите цифровую подпись в файл.
➔ [Электронная подпись в файле PDF \(стр. 391\)](#)

[TIFF]

Значение	Описание
От 1 Низк. кач(выс. ст. сж.) до 5 Выс. кач(низк. ст. сж.)	Цветовой режим: автоцвет (Цвет/Оттенки серого), полноцветный, оттенки серого

[JPEG]

Значение	Описание
От 1 Низк. кач(выс. ст. сж.) до 5 Выс. кач(низк. ст. сж.)	Цветовой режим: автоцвет (Цвет/Оттенки серого), полноцветный, оттенки серого

[XPS]

Значение	Описание
От 1 Низк. кач(выс. ст. сж.) до 5 Выс. кач(низк. ст. сж.)	Цветовой режим: автоцвет (цвет/оттенки серого), автоцвет (цвет/черно-белый), полноцветный, оттенки серого, черно-белый

[OpenXPS]

Значение	Описание
От 1 Низк. кач(выс. ст. сж.) до 5 Выс. кач(низк. ст. сж.)	Цветовой режим: автоцвет (цвет/оттенки серого), автоцвет (цвет/черно-белый), полноцветный, оттенки серого, черно-белый

[PDF выс ст. сж.]

Значение	Описание
[Приоритет коэф. сжатия], [Стандарт.], [Приоритет качества]	Цветовой режим: автоцвет (цвет/оттенки серого), автоцвет (цвет/черно-белый), полноцветный, оттенки серого

**ПРИМЕЧАНИЕ**

- Вы можете создать PDF-файл с возможностью поиска, запустив OCR на отсканированном документе.
➔ [Распознавание текста OCR \(опция\) \(стр. 387\)](#)
- Установите параметр PDF/A. (Значение: [Откл.] [PDF/A-1a] [PDF/A-1b] [PDF/A-2a] [PDF/A-2b] [PDF/A-2u])
- Установите шифрование PDF.
➔ [Функции шифрования PDF \(стр. 388\)](#)
- Установите цифровую подпись в файл.
➔ [Электронная подпись в файле PDF \(стр. 391\)](#)

[Word]

Значение	Описание
От 1 Низк. кач(выс. ст. сж.) до 5 Выс. кач(низк. ст. сж.)	Цветовой режим: автоцвет (Цвет/Оттенки серого), полноцветный, оттенки серого

**ПРИМЕЧАНИЕ**

- Эту функцию можно использовать, только если установлен дополнительный комплект активации сканирования OCR.
- Сохраняется в формате файла Microsoft Office 2007 или более поздней версии.
➔ [Функция сканирования в офис \(стр. 390\)](#)

[Excel]

Значение	Описание
От 1 Низк. кач(выс. ст. сж.) до 5 Выс. кач(низк. ст. сж.)	Цветовой режим: автоцвет (Цвет/Оттенки серого), полноцветный, оттенки серого

**ПРИМЕЧАНИЕ**

- Эту функцию можно использовать, только если установлен дополнительный комплект активации сканирования OCR.
- Сохраняется в формате файла Microsoft Office 2007 или более поздней версии.

➔ [Функция сканирования в офис \(стр. 390\)](#)

[PowerPoint]

Значение	Описание
От 1 Низк. кач(выс. ст. сж.) до 5 Выс. кач(низк. ст. сж.)	Цветовой режим: автоцвет (Цвет/Оттенки серого), полноцветный, оттенки серого

**ПРИМЕЧАНИЕ**

- Эту функцию можно использовать, только если установлен дополнительный комплект активации сканирования OCR.
- Сохраняется в формате файла Microsoft Office 2007 или более поздней версии.

➔ [Функция сканирования в офис \(стр. 390\)](#)

Распознавание текста OCR (опция)

Если выбран формат файла PDF, PDF с высокой степенью сжатия, Word, Excel или PowerPoint, вы можете создать файл с возможностью поиска, запустив OCR на отсканированном документе. Выберите [Расп. текста (OCR)] > затем «Вкл.», выберите язык документа и нажмите [OK].

Параметр	Описание
Откл.	Не создавать файл с возможностью поиска.
Вкл.	Создать файл с возможностью поиска. Выберите язык для извлечения из языков, отображаемых на сенсорной панели.

ПРИМЕЧАНИЕ

- Эту функцию можно использовать, только если установлен дополнительный комплект активации сканирования OCR.
 - ➔ [Scan Extension Kit\(A\) AC <Scan function expansion kit \(Activate\)> \(стр. 773\)](#)
- Эту функцию нельзя установить при отправке из пользовательского ящика.
- Если правильный язык не выбран, создание файла может занять много времени или может завершиться ошибкой. Язык по умолчанию можно изменить в системном меню.
 - ➔ [Основной язык OCR \(стр. 470\)](#)
- Если вы не установите оригинал в правильной ориентации, текст документа может не распознаваться как символы. Кроме того, создание файла может занять некоторое время. Убедитесь, что ориентация оригинала правильная.
- Точность распознавания текста зависит от состояния оригинала. Следующее условие может привести к снижению точности распознавания.
 - Повторно скопированные документы (копия с копии)
 - Полученные факсы (с низким разрешением)
 - Оригиналы со слишком узким или широким символьным пространством
 - Оригиналы с линиями в тексте
 - Оригиналы со специальными шрифтами
 - Сшиваемая часть книги
 - Рукописные тексты

Функции шифрования PDF

Если в качестве формата файла выбран формат PDF или PDF с выс. сжатием, можно ограничить уровни доступа к файлу, дающие возможность просматривать файл, выводить на печать и редактировать его. Для этого нужно защитить PDF надежным паролем.

Выберите [PDF] или [PDF выс ст. сж.] и нажмите [Шифрование].

В зависимости от выбранных в разделе Совместимость настроек параметры, которые можно задать, могут отличаться.

Если выбран параметр Acrobat 3.0 и более поздние версии

[Пароль на открытие документа]

Значение	Описание
Выкл., Вкл.	Введите пароль для открытия файла PDF. Выберите «Вкл.», введите пароль (до 256 символов). Еще раз введите пароль для подтверждения.

[Пароль на правку/печать документа]

Значение	Описание
Выкл., Вкл.	Введите пароль для правки файла PDF. Выберите «Вкл.», введите пароль (до 256 символов). Еще раз введите пароль для подтверждения. Введя пароль на правку/печать документа, можно особо ограничить выполнение этой операции.

Печать разреш.

Значение	Описание
[Запрещено], [Разрешено]	отключает возможность печати файла PDF.

Изменения разреш.

Значение	Описание
[Запрещено]	изменения файла PDF запрещены.
[Комментарий]	можно только добавлять комментарии.
[Макет страницы без извл. страниц]	можно изменять макет страницы, кроме извлечения страниц файла PDF.
[Все без извл. страниц]	можно проводить любые операции, за исключением извлечения страниц файла PDF.

Копирование текста/изобр./др.

Значение	Описание
[Отключить], [Включить]	Ограничивает копирование текста и объектов файла PDF.

Если выбран параметр Acrobat 5.0 и более поздние версии**[Пароль на открытие документа]**

Значение	Описание
Выкл., Вкл.	Введите пароль для открытия файла PDF. Выберите «Вкл.», введите пароль (до 256 символов). Еще раз введите пароль для подтверждения.

[Пароль на правку/печать документа]

Значение	Описание
Выкл., Вкл.	Введите пароль для правки файла PDF. Выберите «Вкл.», введите пароль (до 256 символов). Еще раз введите пароль для подтверждения. Введя пароль на правку/печать документа, можно особо ограничить выполнение этой операции.

Печать разреш.

Значение	Описание
[Запрещено]	отключает возможность печати файла PDF.
[Запрещ.(только низкое разрешение)]	файл PDF можно печатать только с низким разрешением.
[Разрешено]	файл PDF можно печатать с разрешением оригинала.

Изменения разреш.

Значение	Описание
[Запрещено]	изменения файла PDF запрещены.
[Вставка/удаление/поворот страниц]	можно только вставлять, удалять и поворачивать страницы файла PDF.
[Комментарий]	можно только добавлять комментарии.
[Все без извл. страниц]	можно проводить любые операции, за исключением извлечения страниц файла PDF.

Копирование текста/изобр./др.

Значение	Описание
[Отключить], [Включить]	Ограничивает копирование текста и объектов файла PDF.

Функция сканирования в офис

Этот аппарат обеспечивает функцию преобразования отсканированных документов, включая текст, рисунки и изображения, в доступный для поиска и редактирования формат данных Microsoft Office (Word, Excel и PowerPoint) 2007 или более поздней версии с помощью обработки OCR.

ПРИМЕЧАНИЕ

- Эту функцию можно использовать, только если установлен дополнительный комплект активации сканирования OCR.
 - ➔ [Scan Extension Kit\(A\) AC <Scan function expansion kit \(Activate\)> \(стр. 773\)](#)
 - Отсканированный результат может быть не совсем точным из-за состояния документов.
-

1 Откройте экран.

- 1 Клавиша [Главный экран] > [Отпр.] > [Форм. данн.ориг./перед.] > [Формат файла]

2 Настройте параметры

- 1 Выберите [Word], [Excel] или [PowerPoint] в качестве формата файла.
 - 2 Выберите [Расп. текста (OCR)] > Вкл.
-

ПРИМЕЧАНИЕ

При выборе значения «Откл.» документы преобразуются в данные Microsoft Office (отсканированное изображение).

- 3 Выберите язык документа, который вы хотите отсканировать > [ОК].
- 4 Выберите [Формат вывода OCR] и установите режим вывода OCR из следующих вариантов, а затем нажмите [ОК].

[Текст + графика]

Преобразует отсканированные документы в редактируемый и доступный для поиска формат данных Microsoft Office.

[Текст + графика с отсканирован. изображением]

Преобразует отсканированные документы в два типа данных: один — формат данных Microsoft Office с возможностью редактирования и поиска, а другой — формат данных Microsoft Office с отсканированным изображением. Вы можете редактировать текст и расположение редактируемых данных, сверяясь с отсканированным изображением.

[Отсканир. изображение с возможн. поиска текста]

Преобразует отсканированные документы в доступный для поиска формат данных Microsoft Office (отсканированное изображение).

3 Нажмите клавишу [Старт].

Электронная подпись в файле PDF

Если в качестве формата файла выбран [PDF] или [PDF выс ст. сж.], в отправляемый PDF-файл можно добавить электронную подпись. Электронная подпись позволяет удостоверить отправителя документа и предотвратить фальсификацию. Для использования этой функции необходимо зарегистрировать сертификат подписи из Command Center RX или KYOCERA Net Viewer и включить цифровую подпись файлов из системного меню. В данном руководстве в качестве примера описана процедура регистрации сертификата подписи из Command Center RX.

ПРИМЕЧАНИЕ

- Эту функцию можно настроить, когда в PDF/A выбрано [Откл.], [PDF/A-2a], [PDF/A-2b], [PDF/A-2u].
 - Порядок регистрации сертификата подписи из KYOCERA Net Viewer см. ниже.
➔ **KYOCERA Net Viewer User Guide**
-

1 Откройте Command Center RX.

➔ [Доступ к Command Center RX \(стр. 125\)](#)

2 Зарегистрируйте сертификат подписи, который будет использоваться в настройке добавления электронной подписи.

- 1 В меню [Функции] нажмите [Параметры по умолчанию: общие/задания].
- 2 Нажмите [Параметры] в разделе [Настройки файла по умолчанию] > [Сертификат подписи], чтобы создать или импортировать сертификат устройства.

➔ **Command Center RX User Guide**

- 3 Щелкните [Перезапуск/сброс] > [Перезапуск всего устройства], чтобы перезапустить устройство.

3 Настройте параметры цифровой подписи.

- 1 Клавиша [Системное меню/Счетчик] > [Настройки функции] > [Отправить/сохранить] > [Цифровая подпись для файла]

ПРИМЕЧАНИЕ

Если появится экран аутентификации пользователя, войдите в систему с использованием учетных данных пользователя, имеющего разрешение на настройку этого параметра. Если вы не знаете имя пользователя или пароль для входа в систему, обратитесь к администратору.

- 2 Настройте параметры добавления цифровой подписи.

Можно выбрать следующие параметры.

Цифровая подпись

Выберите, добавлять ли цифровую подпись.

[Откл]

Не добавлять цифровую подпись.

[Указать для кажд. зад-я]

Выбирать при каждой отправке, добавлять ли цифровую подпись.

[Вкл]

Всегда добавлять цифровую подпись при отправке.

[Формат цифровой подписи]

Выберите алгоритм, используемый для шифрования цифровой подписи.

Значение: [SHA-1], [SHA-256], [SHA-384], [SHA-512]



ПРИМЕЧАНИЕ

Данная функция отображается, если для параметра «Цифровая подпись» установлено значение [Указать для кажд. зад-я] или [Вкл].

Подтвержден. пароля при разрешении подписи

Выберите, следует ли использовать подтверждение паролем при настройке цифровой подписи.

Значение: [Вкл], [Откл]



ПРИМЕЧАНИЕ

Данная функция отображается, если для параметра «Цифровая подпись» установлено значение [Указать для кажд. зад-я].

[Пароль]

Задайте пароль, необходимый для установки цифровой подписи. Введите новый пароль безопасности длиной от 6 до 16 буквенно-цифровых и других символов.



ПРИМЕЧАНИЕ

Данная функция отображается, если для параметра «Подтвержден. пароля при разрешении подписи» установлено значение [Вкл].

3 Нажмите [ОК].

4 Откройте экран.

1 Клавиша [Главный экран] > [Отпр.] > [Форм. данн.ориг./перед.] > [Формат файла]

5 Настройте параметры.

1 Выберите формат файла [PDF] или [PDF выс ст. сж.].

- 2 В разделе «Цифровая подпись» выберите [Вкл] > [ОК].



ПРИМЕЧАНИЕ

Эта функция отображается, только если на шаге 3-2 установлено значение [Указать для кажд. зад-я].

Если для параметра «Подтвержден. пароля при разрешении подписи» установлено значение [Вкл], появится экран ввода пароля. Введите пароль, установленный в системном меню.

→ [Пароль \(стр. 472\)](#)

- 6** Нажмите клавишу [Старт].

Разделение файлов



[Форм. данн.ориг./перед.]



[Функции]



[Функции]

Создает несколько файлов для каждой страницы данных отсканированного оригинала.

(Значения: [Откл.]/[Кажд. стр])

Если выбрать [Кажд. стр], размер файла пересчитывается.



ПРИМЕЧАНИЕ

К концу имени файла добавляется последовательный номер из трех цифр, например, abc_001.pdf, abc_002.pdf...

Разрешение сканирования, Разрешение



[Цвет/Кач-воизображ.]



[Функции]



[Функции]

Выберите степень разрешения сканирования.

(Значения: [600 x 600 dpi]/[400 x 400 dpi - наивысшее]/[300x300т/д]/[200 x 400 dpi - очень высокое]/[200 x 200 dpi - высокое]/[200 x 100 dpi - обычное])

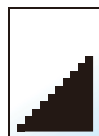
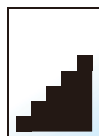

ПРИМЕЧАНИЕ

Чем больше число, тем выше разрешение изображения. Однако более высокое разрешение также увеличивает размер файлов и время передачи.

Четкость текста (устранение шумов)



[Цвет/Кач-воизображ.]



[Функции]

При сканировании и отправке черно-белого документа устраняет фоновый шум и улучшает разборчивость символов.

Значение: [Откл.]/[Вкл.]

Тема/текст сообщения



[Расширен.установка]



[Функции]

Добавление темы и текста сообщения при передаче документа.

Выберите «Тема»/«Текст», чтобы ввести тему/текст электронного письма.

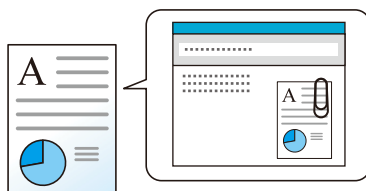

ПРИМЕЧАНИЕ

- Тема сообщения может состоять из не более чем 256 символов, текст сообщения — из 500 символов.
-

FTP-передача с шифр.



[Расширенная установка]



[Функции]

Шифрование изображений, отправляемых по FTP.

Шифрование обеспечивает безопасность при передаче документа.

(Значение: Откл./ Вкл.)



ПРИМЕЧАНИЕ

В Command Center RX нажмите по порядку [Настройки безопасности] → [Безопасность сети]. Убедитесь, что для «TLS» в настройках безопасного протокола установлено значение [Вкл] и в настройках на стороне клиента выбрано одно или несколько эффективных средств шифрования.

➔ [Command Center RX User Guide](#)

Передача шифров. эл.почты



[Расширен.установка]



[Функции]

Отправляет зашифрованное электронное письмо с использованием электронного сертификата.

Шифрование обеспечивает безопасность при передаче документа.

(Значение: Откл./ Вкл.)



ПРИМЕЧАНИЕ

Чтобы использовать эту функцию, настройте сертификат, протокол и функцию электронной почты в Command Center RX.

➔ [Настройка S/MIME в Command Center RX \(стр. 400\)](#)

Цифров. подпись по эл.почте



[Расширен.установка]



[Функции]

Добавьте цифровую подпись к письму, используя электронный сертификат.

Добавляя цифровую подпись к электронному письму, вы можете подтвердить личность адресата и обнаружить фальсификацию во время передачи.

(Значение: Откл./ Вкл.)



ПРИМЕЧАНИЕ

Чтобы использовать эту функцию, настройте сертификат, протокол и функцию электронной почты в Command Center RX.

→ [Настройка S/MIME в Command Center RX \(стр. 400\)](#)

Настройка S/MIME в Command Center RX

При использовании функций «Зашифрованная передача электронной почты» и «Цифровая подпись в электронной почте» выполните следующие настройки в Command Center RX.

1 Откройте Command Center RX.

→ [Доступ к Command Center RX \(стр. 125\)](#)

2 Зарегистрируйте сертификат устройства, который используется для S/MIME.

1 В меню [Настройки безопасности] нажмите [Сертификаты].

2 Щелкните [Параметры] в разделе «Сертификат устройства» (от 1 до 5), чтобы создать или импортировать сертификат устройства.

→ **Command Center RX User Guide**

3 Щелкните [Перезапуск/сброс] > [Перезапуск всего устройства], чтобы перезапустить устройство.

3 Настройте параметры протокола

1 В меню [Настройки сети] нажмите [Протоколы].

2 Установите для параметров [SMTP (передача эл.почты)] и [0] в разделе «Протоколы отправки» значение [Вкл].

3 Нажмите [Передать].

4 Настройте функцию электронной почты.

1 В меню [Функции] нажмите [Электронная почта].

2 При необходимости настройте параметры в разделе «Настройки S/MIME».

→ **Command Center RX User Guide**

3 Нажмите [Передать].

5 Свяжите адрес электронной почты с сертификатами S/MIME

- 1** В меню [Адрес. книга] нажмите [Адресная книга аппарата].
- 2** Нажмите на [Номер] или [Имя] контакта, который вы хотите изменить.
- 3** Нажмите [Параметры] в разделе «S/MIME-сертификат».
- 4** Щелкните [Импорт] для требуемого сертификата, чтобы зарегистрировать его, а затем щелкните [Передать].
- 5** Нажмите [ОК].

Удалить после печати



[Функции]

Автоматическое удаление документа из ящика после завершения печати.

(Значение: Откл./ Вкл.)

Удалить после передачи



[Функции]

Автоматическое удаление документа из ящика после завершения передачи.

(Значение: Откл./ Вкл.)

Формат сохранения



[Функции]



[Функции]

Выбор размера сохраняемого изображения.

Выберите [Аналог. Форм. ориг. копий], [Метрические], [Дюймы] или [Другие], чтобы выбрать формат хранения.

[Аналог. Форм. ориг. копий]

Автоматическая отправка изображения оригинального размера.

[Метрические]

Значение	Описание
A4, A5, A6, B5, B6, Folio, 216 × 340 мм	Выберите из стандартных размеров метрической серии.

[Дюймы]

Значение	Описание
Letter, Legal, Statement, Executive, Oficio II	Выберите из стандартных размеров дюймовой серии.

[Другие]

Значение	Описание
16K, Hagaki, Ofukuhagaki, Конверт Monarch, Конверт №10, Конверт №9, Конверт №6, Конверт DL, Конверт C5, ISO B5, Youkei 2, Youkei 4, Nagagata 3, Nagagata 4, Younaga 3	Выберите из списка специальных стандартных форматов.

Связь между форматом оригинала, размером при хранении и масштабом

Формат оригинала, формат сохранения и масштабирование связаны друг с другом. Подробнее см. таблицу ниже.

- Формат оригинала и формат, в котором нужно выполнить сохранение, совпадают.

Формат оригинала

Укажите при необходимости.

➔ [Формат оригинала \(стр. 332\)](#)

Формат сохранен.

Нажмите [Аналог. Форм. ориг. копий].

Масштаб (масштаб XY)

Выберите [100%] (или [Авто]).

➔ [Масшт. \(стр. 358\)](#)

- Формат оригинала и формат, в котором нужно выполнить сохранение, различаются.

Формат оригинала

Укажите при необходимости.

➔ [Формат оригинала \(стр. 332\)](#)

Формат сохранен.

Выберите желаемый формат.

Масштаб

Нажмите [Авто].

➔ [Масшт. \(стр. 358\)](#)

ПРИМЕЧАНИЕ

Если указано, что формат сохранения отличается от формата оригинала и выбран масштаб [100%], можно сохранить изображение в его фактическом размере (без масштабирования).

Шифров. Пароль PDF



[Функции]

Ввод заранее заданного пароля для печати файла PDF.

Введите пароль и нажмите [OK].



ПРИМЕЧАНИЕ

Подробнее о вводе пароля см. следующий раздел:

→ [Способ ввода символов \(стр. 776\)](#)

Печать JPEG/TIFF



[Функции]

Выбор размера изображения при печати файлов JPEG или TIFF.

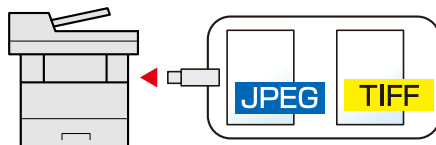

Параметр	Описание
[По формату бумаги]	Размер изображения подгоняется под выбранный формат бумаги.
[Разрешение изображения]	Выполняет печать с разрешением фактического изображения.
[По разрешению изобра-я]	Размер изображения подгоняется под разрешение изображения.

XPS, вписать в страницу



[Функции]

Уменьшение или увеличение размера изображения для подгонки под выбранный формат бумаги при печати файла XPS.

(Значение: Откл./ Вкл.)

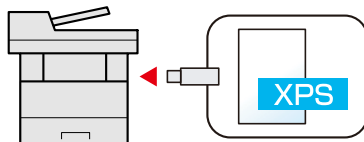

7 Состояние/Отм. Задач

Проверка состояния задания

Проверка состояния заданий, которые обрабатываются или ожидают печати.

Доступные экраны состояния

Состояния обработки и ожидания заданий отображаются на сенсорном экране в виде списка на четырех различных экранах: «Задания печати», «Задания отправки», «Задания сохранения» и «Запланированные задания».

Доступны следующие состояния заданий.

Экраны состояния	Отображаемое состояние задания
Состояние задания печати	<ul style="list-style-type: none"> • Копирование • Принтер • Печать из ящика документов • Прием факса • Прием электронной почты • Печать данных с USB-накопителя • Приложение • Печать отчета/списка
Отправка состояния задания	<ul style="list-style-type: none"> • Электронная почта • Отправка папки задания • Передача факса • Отправка задания — факс-сервер • Отправка задания — приложение • Несколько адресатов
Задание сохранения — состояние	<ul style="list-style-type: none"> • Сканирование • Задание сохранения — факс • Задание сохранения — принтер • Объединить документы из ящика • Копировать документ из ящика
Плановое задание	Отправка задания факса с помощью отложенной передачи

Экраны отображения состояния

1 Откройте экран.

Нажмите клавишу [Состояние/Отм. Задач].

2 Выберите задание, которое нужно проверить.

Выберите задание для проверки из [Задания печати], [Задания передачи], [Сохранение], [Запланиров.].

Выберите [Задания передачи] → [Запланиров.] для проверки отложенной передачи.

- ➔ [Экран заданий печати \(стр. 411\)](#)
- ➔ [Экран отправки заданий \(стр. 412\)](#)
- ➔ [Экран сохранения заданий \(стр. 414\)](#)
- ➔ [Экран запланированного задания \(стр. 416\)](#)









Детали экранов состояния

ПРИМЕЧАНИЕ

- Можно показать состояния заданий по всем пользователям или только состояния по вашим собственным заданиям.
 - ➔ [Сост.задачи/настройки журн.заданий \(стр. 489\)](#)
- Данную настройку также можно изменить из Command Center RX. Подробнее см. следующий раздел:
 - ➔ **Command Center RX User Guide**

Экран заданий печати



- 1 Прин. врем
Accepted Time of job
- 2 Тип
Значки, указывающие тип задания
 -  Задание копирования
 -  Задание принтера
 -  Задание из ящика документов
 -  Прием факса
 -  Прием электронной почты
 -  Данные с USB-накопителя
 -  Приложение
 -  Отчет/список
- 3 Имя задан.
Имя задания или имя файла

4 Имя польз.

Имя пользователя для выполняемого задания

5 Состояние

Состояние задания

[Обработка]: состояние перед началом печати

[Печать]: печать

[Ожидан]: ожидание печати

[Пауза]: приостановка или ошибка задания печати

[Отмена]: отмена задания

6  (значок информации)

Выберите ярлык задания, подробную информацию о котором требуется показать.

➔ [Проверка подробной информации о заданиях \(стр. 417\)](#)

7 [Останов. всезад. печати]

Текущее задание на печать временно приостанавливается. Выберите еще раз, чтобы возобновить печать.

8 [Отмена]

Выберите из списка задание, которое вы хотите отменить, и нажмите эту клавишу.

9 [Тип задания]

Отображается только выбранный тип заданий.

 **ПРИМЕЧАНИЕ**

При необходимости имя задания и имя пользователя можно изменить на другие элементы.

➔ [Состояние \(стр. 489\)](#)

Экран отправки заданий

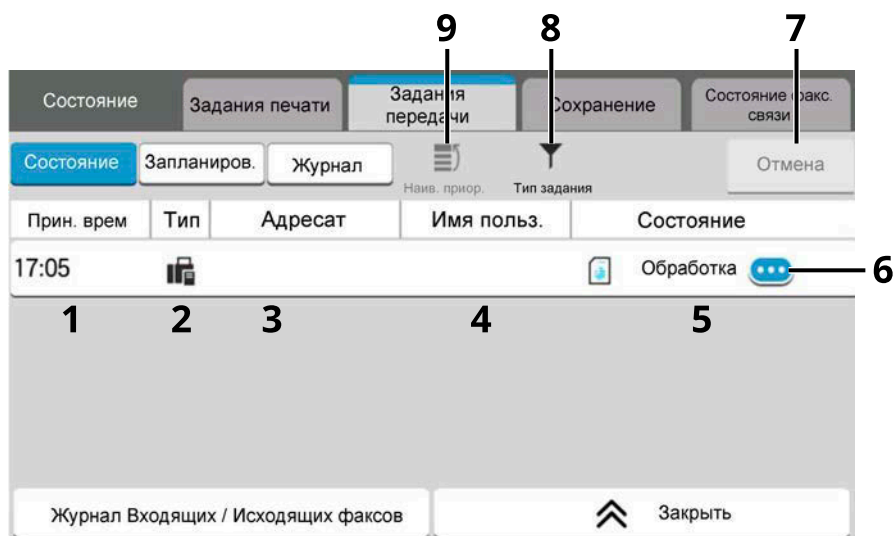

1 Прин. врем

Время принятия задания

2 Тип

Значки, указывающие тип задания

Отправка задания — эл. почта

Отправка папки задания

Отправка задания — факс

Отправка задания — факс-сервер

Отправка задания — приложение

Групповая рассылка

3 Адресат

Адресат (имя адресата, номер факса, адрес электронной почты или имя сервера)

4 Имя польз.

Имя пользователя для выполняемого задания

5 Состояние

Состояние задания

[Обработка]: состояние перед началом отправки, например во время сканирования оригиналов

[Передача]: Передача

[Ожидан]: ожидание отправки

[Отмена]: отмена задания

[Пауза]: приостановка задания

6  (значок информации)

Выберите ярлык задания, подробную информацию о котором требуется показать.

➔ [Проверка подробной информации о заданиях \(стр. 417\)](#)

7 [Отмена]

Выберите из списка задание, которое вы хотите отменить, и нажмите эту клавишу.

8 [Тип задания]

Отображается только выбранный тип заданий.

9 [Наив. приор.]

Выберите задание, которое нужно переопределить, и нажмите эту клавишу. Отображается при условии установки дополнительного комплекта факса.

 **ПРИМЕЧАНИЕ**

При необходимости адрес и имя пользователя можно изменить на другие элементы.

➔ [Состояние \(стр. 489\)](#)

Экран сохранения заданий



- 1 Accepted Time
Время принятия задания
- 2 Тип
Значки, указывающие тип задания
 - Задание сохранения — сканер
 - Задание сохранения — факс
 - Задание сохранения — принтер
 - Объединить документы из ящика
 - Копировать документ из ящика
- 3 Имя задан.
Отображается имя задания или имя файла
- 4 Имя польз.
Имя пользователя для выполняемого задания
- 5 Состояние
Состояние задания
[Обработка]: состояние перед началом сохранения, например во время сканирования оригиналов
[Сохранение]: сохранение данных
[Отмена]: отмена задания
[Пауза]: приостановка задания
- 6 (значок информации)
Выберите ярлык задания, подробную информацию о котором требуется показать.
➔ [Проверка подробной информации о заданиях \(стр. 417\)](#)
- 7 [Отмена]
Выберите из списка задание, которое вы хотите отменить, и нажмите эту клавишу.

8 [Тип задания]

Отображается только выбранный тип заданий.



ПРИМЕЧАНИЕ

При необходимости имя задания и имя пользователя можно изменить на другие элементы.

➔ [Состояние \(стр. 489\)](#)

Экран запланированного задания

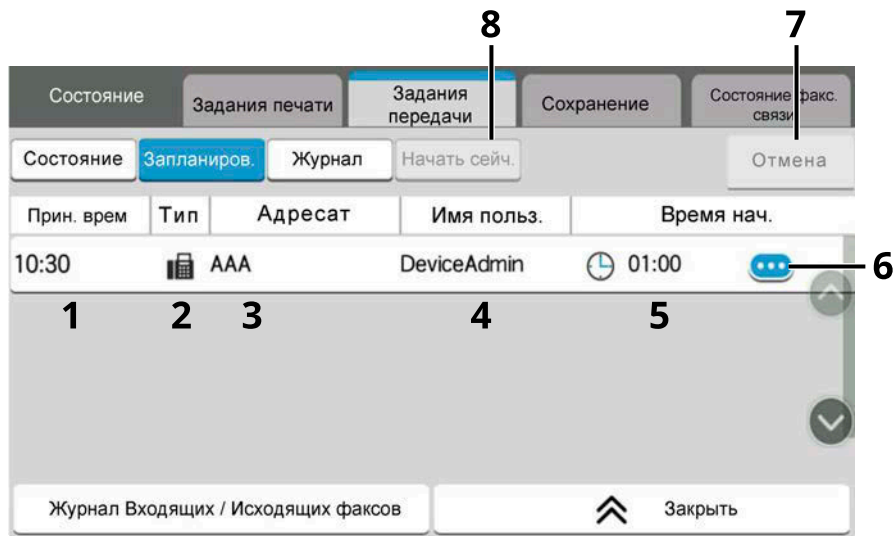

- 1 Прин. врем
Время принятия задания
- 2 Тип
Значки, указывающие тип задания
📠 Запланированное задание — факс
- 3 Адресат
Адресат (имя адресата, номер факса или количество элементов рассылки)
- 4 User Name
Имя пользователя для выполняемого задания
- 5 Время нач.
Время начала запланированного задания.
- 6 ☰ (значок информации)
Выберите ярлык задания, подробную информацию о котором требуется показать.
➔ [Проверка подробной информации о заданиях \(стр. 417\)](#)
- 7 [Отмена]
Выберите из списка задание, которое вы хотите отменить, и нажмите эту клавишу.
- 8 [Начать сейч.]
Выберите из списка задание, которое вы хотите отправить и нажмите эту клавишу.

Проверка подробной информации о заданиях

1 Откройте экран.



→ [Детали экранов состояния \(стр. 411\)](#)

2 Проверьте информацию.

- 1 Выберите  (значок информации) для задания, подробную информацию о котором требуется показать.



Отобразится подробная информация о выбранном задании.

В разделе «Отправка заданий» вы можете проверить адресата, выбрав  (информационный значок) в поле «Состояние/адресат». Выберите  (значок информации) для адресата, чтобы отобразить подробную информацию.

- 2 После проверки нажмите [Заккрыть].

Проверка истории заданий

ПРИМЕЧАНИЕ

- История заданий также доступна с компьютера через Command Center RX или KYOCERA Net Viewer. Подробнее см. следующий раздел:
 - ➔ **Command Center RX User Guide**
 - ➔ **KYOCERA Net Viewer User Guide**
- Можно показать журнал заданий по всем пользователям или только ваш собственный журнал заданий.
 - ➔ [Сост.задачи/настройки журн.заданий \(стр. 489\)](#)
- Данную настройку также можно изменить из Command Center RX. Подробнее см. следующий раздел:
 - ➔ **Command Center RX User Guide**

Доступные экраны истории заданий

Истории заданий отображаются по отдельности на трех экранах: «Задания печати», «Задания отправки» и «Задания сохранения». Доступны следующие журналы заданий.

Экран	Отображаемые журналы заданий
Задания печати	<ul style="list-style-type: none"> • Копирование • Принтер • Печать из ящика • Прием факса • Прием электронной почты • Печать данных с USB-накопителя • Приложение • Отчет о задании/список заданий
Задания передачи	<ul style="list-style-type: none"> • Электронная почта • Отправка папки задания • Передача факса • Отправка задания — факс-сервер • Отправка задания — приложение • Групповая рассылка
Сохранение	<ul style="list-style-type: none"> • Сканирование • Факс • Принтер • Объединить документы из ящика • Копировать документ из ящика

Отображение экрана истории заданий

1 Откройте экран.

- 1 Нажмите клавишу [Состояние/Отм. Задач].

2 Выберите задание, которое нужно проверить.

- 1 Нажмите [Журнал] и выберите задание, которое нужно проверить.

Проверка подробной информации историй

1 Откройте экран.

- [Отображение экрана истории заданий \(стр. 419\)](#)

2 Проверьте информацию.

- 1 Выберите  (значок информации) для задания, которое вы хотите проверить.

Состояние		Задания печати	Задания передачи	Сохранение	Состояние факс. связи
Состояние		Журнал			
		Тип задания			
Дата оконч.	Тип	Имя задан.	Имя польз.	Результат	
11/02 15:20		doc0000052021110 2151930			Ошибка
11/02 15:17		doc0000042021110 2151658			Завершено
11/02 11:12		doc0000022021110 2111201	DeviceAdmin		Завершено
11/02 11:06		doc0000012021110 2110551	DeviceAdmin		Завершено

Журнал Входящих / Исходящих факсов ↑ Закрывать

Отобразится подробная информация о выбранном задании.

- 2 После проверки нажмите [Закрывать].

Передача истории журнала

Можно отправить историю журнала электронной почтой. Ее можно отправлять вручную по мере необходимости или настроить автоматическое отправление по достижении заданного количества заданий.

- [Отправить историю журнала \(стр. 462\)](#)

Выполнение задания

Приостановка и возобновление заданий

Приостановите/возобновите все задания при печати/ожидании.

1 Откройте экран.

1 Нажмите клавишу [Состояние/Отм. Задач].

2 Выберите [Останов. всезад. печати] на экране состояния заданий печати.

Печать приостановится.

Для возобновления приостановленных заданий печати нажмите [Возобн. всездн. печати] .

Отмена заданий

Можно отменять задания, находящиеся в состоянии печати/ожидания.

1 Откройте экран.

1 Нажмите клавиши [Состояние/Отм. Задач].

2 Выберите из списка задание, которое нужно отменить, и нажмите [Отмена].

3 Выберите [Да] на экране подтверждения.

Информация об устройстве

Настройте устройства/линии, установленные или подключенные к данному аппарату, и проверьте их состояние.

1 Откройте экран.

- 1 Нажмите клавишу [Главный экран].
- 2 Нажмите [Информ. об устр.].
Отображается экран для проверки состояния или настройки устройств.

2 Проверьте информацию.

Ниже описаны те элементы, которые можно проверить.

[Идент./провод. сеть]

Вы можете проверить идентификационную информацию, такую как название модели, серийный номер, имя хоста и местоположение, а также IP-адрес проводной сети.

[Wi-Fi Direct/Wi-Fi]

Можно проверить состояние подключения Wi-Fi, например имя устройства, сетевое имя и IP-адрес.

ПРИМЕЧАНИЕ

Отображается, если установлен дополнительный набор беспроводных сетевых интерфейсов.

[Расх. мат./Сост. узла]

Вы можете проверить наличие тонера и бумаги, а также состояние аппарата.

➔ [Проверка остатка тонера и бумаги и состояния аппарата \(стр. 423\)](#)

[Факс]

Можно проверить локальный номер факса, имя локального факса, локальный идентификатор факса и другую информацию о факсе. Подробнее см. следующий раздел:

➔ [Руководство по эксплуатации факса](#)

ПРИМЕЧАНИЕ

Этот элемент отображается для аппаратов с поддержкой факса.

[USB/Bluetooth]

Можно проверить состояние подключения USB-накопителя и Bluetooth-клавиатуры.

- Выберите «USB-накопитель» и команду [Формат], если требуется отформатировать внешний носитель.

ВАЖНО

При выборе действия [Формат] все данные на USB-накопителе удаляются.

- Для безопасного извлечения внешнего носителя выберите «USB-накопитель» и команду [Удалить].
- Выберите «Bluetooth» и команду [Подключ.], чтобы установить соединение с Bluetooth-клавиатурой.

[Параметр/приложение]

Вы можете проверить информацию об используемых дополнительных модулях и приложениях.

[Произв./версия]

Можно проверить версию программного обеспечения и производительность.

[Безопасность]

Вы можете проверить информацию о безопасности аппарата.

[Отчет]

Можно напечатать различные отчеты и списки.

[Сост. удал.операции]

Можно проверить статус удаленной работы.

Проверка остатка тонера и бумаги и состояния аппарата

На сенсорной панели можно проверить наличие тонера и бумаги, а также оставшийся ресурс аппарата.

1 Откройте экран.

- 1 Нажмите клавишу [Главный экран].
- 2 Нажмите [Информ. об устр.].
- 3 Нажмите [Расх. мат./Сост. узла].

2 Проверьте информацию.

Ниже описаны те элементы, которые можно проверить.

Информация о тонере

Количество оставшегося тонера отображается по уровням. Также можно проверить состояние контейнера для отработанного тонера.

Бумага

Вы можете проверить размер, ориентацию, тип и оставшееся количество бумаги в каждом источнике бумаги. Количество оставшейся бумаги отображается по уровням.

Состояние узла

Отображает оставшееся время работы узла проявки, автоподатчика оригиналов и кассеты.

8 Системное меню

Метод работы

Настройте параметры, связанные с общей работой аппарата. Измените настройки по умолчанию в соответствии с тем, как вы используете аппарат.

1 Откройте экран.

- 1 Нажмите [Системное меню/Счетчик].

2 Выберите функцию.

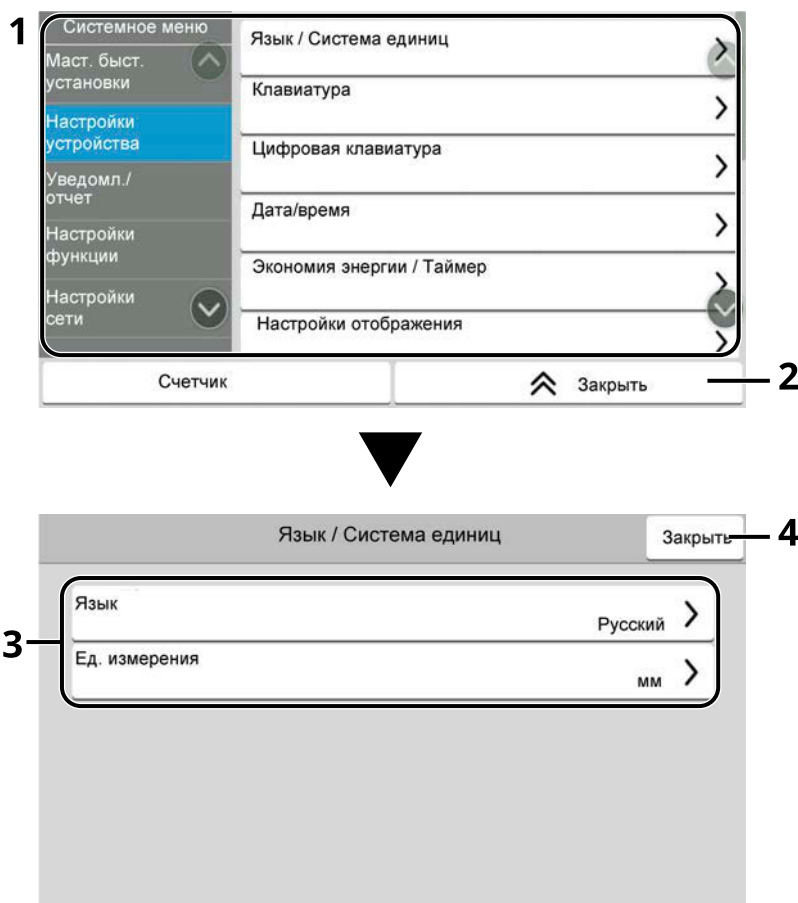

- 1 Отображает элементы системного меню. Элементы, которые не отображаются, можно увидеть, прокрутив экран вверх и вниз.
- 2 Возврат к предыдущему экрану.
- 3 Отображение элементов настройки.
Нажмите клавишу функции для отображения экрана настроек.
- 4 Возврат к предыдущему экрану.

3 Настройте функцию.

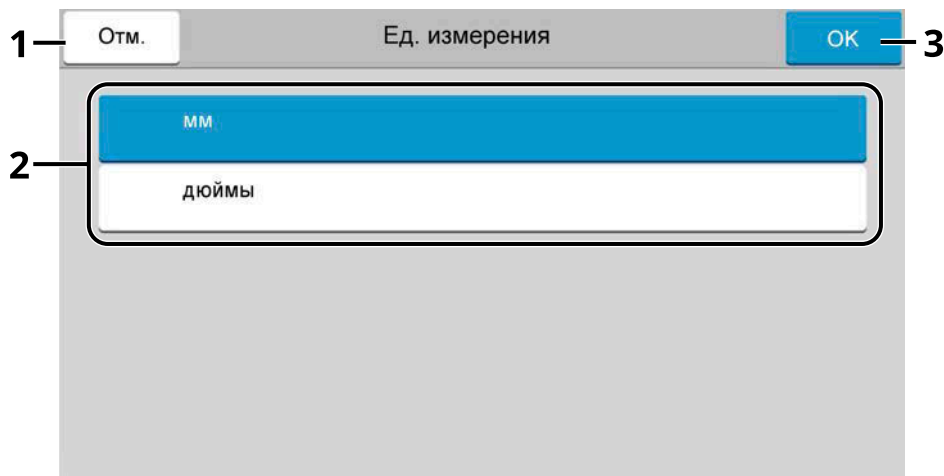

- 1 Возврат к предыдущему экрану без внесения каких-либо изменений.
- 2 Введите настройку, выбрав ее, и вернитесь к предыдущему экрану.
- 3 Принятие настроек и выход.



ПРИМЕЧАНИЕ

- Если появится экран аутентификации пользователя, войдите в систему с использованием учетных данных пользователя, имеющего разрешение на настройку этого параметра. Если вы не знаете имя пользователя или пароль для входа в систему, обратитесь к администратору.
- Если настройки функции по умолчанию были изменены, можно нажать клавишу [Сброс] на экране каждой функции, чтобы немедленно изменить параметры.

Параметры системного меню

Данный раздел объясняет функции, которые можно настроить через системное меню. Для настройки параметров выберите пункт в системном меню и нажмите его.

В таблице ниже приведено описание каждой функции.

[Маст. быст.установки]

Мастер быстрой установки настраивает параметры факса, энергосбережения, сети, электронной почты и безопасности.

➔ [Мастер быстрой настройки \(стр. 95\)](#)

[Настройкиустройства]

Настройте общую работу аппарата.

➔ [Настройкиустройства \(стр. 433\)](#)

Параметр	Описание
[Язык / Система единиц]	Установите язык, который будет использоваться для сенсорного дисплея, и выберите метрические единицы измерения или дюймы для указания размеров бумаги. ➔ Язык / Система единиц (стр. 433)
[Клавиатура]	Измените раскладку клавиатуры сенсорной панели, используемой для ввода символов. ➔ Клавиатура (стр. 433)
[Цифровая клавиатура]	Выберите, отображать ли цифровую клавиатуру. ➔ Цифровая клавиатура (стр. 433)
[Дата/время]	Настройте параметры, связанные с датой и временем. ➔ Дата/время (стр. 434)
[Экономия энергии / Таймер]	Настройте параметры энергосбережения. ➔ Экономия энергии / Таймер (стр. 435)
[Настройки отображения]	Настройте параметры дисплея сенсорной панели. ➔ Настройки отображения (стр. 439)
[Громкость]	Задайте опции звуковых сигналов во время работы аппарата. ➔ Громкость (стр. 441)
[Настройки оригинала/сканирования]	Настройте параметры для оригиналов. ➔ Настройки оригинала/сканирования (стр. 442)
[Подача бумаги]	Настройте параметры бумаги и источника бумаги. ➔ Подача бумаги (стр. 444)
[назначение функциональной клавиши]	Назначьте функцию каждой функциональной клавише. ➔ назначение функциональной клавиши (стр. 453)
[Помощь в работе]	Можно настроить сразу параметры отображения экрана выбора ориентации и предустановленного ограничения количества копий. ➔ Помощь в работе (стр. 454)

Параметр	Описание
[Обработка ошибок]	Выберите, нужно ли отменять задание в случае ошибки или продолжать выполнение. ➔ Обработка ошибок (стр. 455)
[Настройки тонера]	Настройте параметры тонера. ➔ Настройки тонера (стр. 456)

[Уведомл./отчет]

Печатает отчеты для проверки параметров аппарата, состояния и журнала. Также можно настроить параметры для печати отчетов.

➔ [Уведомл./отчет \(стр. 457\)](#)

Параметр	Описание
Печать отчета/списка	Печать различных отчетов и списков. ➔ Печать отчета/списка (стр. 457)
Пар-ры отчета о результ.	Настройте параметры уведомлений для отправки и получения. ➔ Пар-ры отчета о результ. (стр. 460)
Уведомление о состоянии устройства	Настройте параметры уведомлений о тонере. ➔ Уведомление о состоянии устройства (стр. 461)
Отчет о факсимильной связи	Настройте параметры для отчета об передаче факса и отчета о приеме факса. Этот элемент отображается для аппаратов с поддержкой факса. ➔ Отчет о факсимильной связи (стр. 461)
Настройки истории	Настройте параметры печати истории использования аппарата. ➔ Настройки истории (стр. 462)

[Настройки функции]

Настройте параметры копирования, отправки и функций ящика документов.

➔ [Настройки функции \(стр. 464\)](#)

Параметр	Описание
[Пар-ры функции по умолч.]	Значения параметров по умолчанию — это значения, автоматически задаваемые после прогрева аппарата или после нажатия клавиши [Сброс]. Задайте значения по умолчанию для доступных параметров, таких как копирование и отправка. Если задать в качестве значений по умолчанию часто используемые значения, это облегчит выполнение последующих заданий. ➔ Пар-ры функции по умолч. (стр. 464)
[Копирование/Печать]	Настройте параметры функций копирования и печати. ➔ Копирование/Печать (стр. 471)
[Отправить/сохранить]	Настройте параметры функций передачи и сохранения. ➔ Отправить/сохранить (стр. 471)

Параметр	Описание
[E-mail]	Настройте параметры для передачи и получения электронной почты. ➔ E-mail (стр. 473)
[Задание передачи - папка]	Настройте параметры функций отправки папки задания. ➔ Задание передачи - папка (стр. 475)
[Факс]	Настройка параметров функций факса. Этот элемент отображается для аппаратов с поддержкой факса. ➔ Руководство по эксплуатации факса
[WSD]	Настройте параметры WSD сканирования и WSD печати. ➔ WSD (стр. 477)
[Адресная книга]	Настройка параметров адресной книги. ➔ Адресная книга (стр. 478)
[Клав. набора 1 наж.]	Настройте параметры клавиши набора одним нажатием. ➔ Клав. набора 1 наж. (стр. 479)
[Отправить и переадресовать]	Выберите, нужно ли пересылать оригинал другому адресату при отправке изображений. ➔ Отправить и переадресовать (стр. 480)
[Настройка пересылки]	Настройте параметры пересылки. ➔ Настройка пересылки (стр. 481)
[Принтер]	При печати с компьютеров параметры, как правило, задаются на экране прикладного программного продукта. Однако имеются следующие параметры для настройки значений по умолчанию с целью пользовательской настройки аппарата. ➔ Принтер (стр. 482)
[Ящик документов]	Настройте параметры пользовательского ящика. ➔ Ящик документов (стр. 486)
[Поле заданий]	Настройте параметры ящика заданий. ➔ Поле заданий (стр. 487)
[Ящик доп.адреса]	Настройте параметры ящика доп. адреса. Этот элемент отображается для аппаратов с поддержкой факса. ➔ Руководство по эксплуатации факса
[Ящ.пр. в пам. факса]	Укажите, следует ли выполнять печать принятых по факсу документов немедленно или сохранять их в ящике приема в памяти факса. Этот элемент отображается для аппаратов с поддержкой факса. ➔ Руководство по эксплуатации факса
[Главный экран]	Настройте параметры главного экрана. ➔ Главный экран (стр. 60)
[Состояние]	Настройте параметры состояния. ➔ Состояние (стр. 489)

Параметр	Описание
[Удаленные службы]	Настройка параметров удаленных служб. ➔ Удаленные службы (стр. 490)
[TWAIN/WIA]	Укажите, нужно ли использовать наши фирменные веб-сервисы. ➔ TWAIN/WIA (стр. 491)

[Настройкисети]

Настройка параметров сети.

➔ [Настройкисети \(стр. 492\)](#)

Параметр	Описание
Настройкисети	Настройте параметры проводной сети и Wi-Fi. ➔ Настройкисети (стр. 492)
Оptionальная сеть	Настройте параметры для дополнительного набора сетевых интерфейсов или набора беспроводных сетевых интерфейсов. ➔ Оptionальная сеть (стр. 513)
Возможности подключения	Настройте параметры подключения этого аппарата к другим устройствам. ➔ Возможности подключения (стр. 516)
Другие	Настройте другие сетевые параметры. ➔ Другие (стр. 517)

[Настройкибезопасн.]

Настройка параметров безопасности.

➔ [Настройкибезопасн. \(стр. 519\)](#)

Параметр	Описание
[Быстрая настройка безопасности]	Параметр «Уровень защиты» является опцией меню, используемой преимущественно обслуживающим персоналом при выполнении технического обслуживания. Клиентам нет необходимости использовать данную функцию. ➔ Быстрая настройка безопасности (стр. 519)
Парам. блок. интерфейса	Защита аппарата путем блокирования интерфейса с внешними устройствами, например с хостами USB или дополнительными интерфейсами. ➔ Парам. блок. интерфейса (стр. 521)
Настройки безопасности устройства	Настройка параметров безопасности устройства. ➔ Настройки безопасности устройства (стр. 522)
Безоп. аутентификации	Настройте параметры безопасности для аутентификации пользователей. ➔ Безоп. аутентификации (стр. 528)
Настройки неизв. пользов.	Определяет поведение при обработке заданий, отправленных неизвестными или неуказанными именами пользователей для входа или идентификаторами пользователей. ➔ Настройки неизв. пользов. (стр. 528)
Сетевой	Настройте параметры безопасности для сети. ➔ Сетевой (стр. 529)

[Учет задан./аутентификац.]

Настройка параметров, связанных с управлением аппаратом.

Дополнительные сведения об управлении входом пользователей см. в следующем разделе:

➔ [Включите администрирование учетных записей \(стр. 540\)](#)

Подробнее об учете заданий см. следующий раздел:

➔ [Включение учета заданий \(стр. 573\)](#)

[Доб./удал.приложение]

Настройте параметры приложения.

➔ [Доб./удал.приложение \(стр. 531\)](#)

Параметр	Описание
Приложение	Настройте параметры приложения, которые помогут оптимизировать повседневную работу, например процессы сканирования и аутентификации. ➔ Использование приложений (стр. 245)
Дополнительная функция	Можно использовать дополнительные приложения, установленные на данном аппарате. ➔ Обзор приложений (стр. 774)

Настройка/обслуж

Отрегулируйте качество печати и выполните техническое обслуживание аппарата.

➔ [Настройка/обслуж. \(стр. 532\)](#)

Параметр	Описание
Настройка изображения	Выполните настройку изображения. ➔ Настройка изображения (стр. 532)
Другие	Настройте другие параметры. ➔ Другие (стр. 535)

Настройки устройства

Настройте общую работу аппарата.

Язык / Система единиц

Клавиша [Системное меню/Счетчик] > [Настройки устройства] > [Язык / Система единиц]

Параметр	Описание
[Язык]	Установите язык для использования на сенсорной панели.
[Ед. измерения]	Выберите метрические единицы измерения или дюймы для указания размеров бумаги. Значение: [мм], [дюймы]

Клавиатура

Клавиша [Системное меню/Счетчик] > [Настройки устройства] > [Клавиатура]

Параметр	Описание
[Раскладка клавиатуры]	Изменение раскладки клавиатуры сенсорной панели, используемой для ввода символов. Значение: [QWERTY], [QWERTZ], [AZERTY]
[Тип доп. клавиатуры]	Выберите тип дополнительной клавиатуры. Значение: [US-Английский], [US-Английский с Euro], [Французский], [Немецкий], [UK-английский]

Цифровая клавиатура

Клавиша [Системное меню/Счетчик] > [Настройки устройства] > [Цифровая клавиатура]

[Отображен. по умолчанию]

Параметр	Описание
[Копия/Печать из ящика]	Выберите, отображать ли цифровую клавиатуру. Значение: Выкл., Вкл.
[Приложение NuPAS]	

[Располож. (прил. NuPAS)]

Выберите раскладку цифровой клавиатуры NuPAS для отображения при запуске.

Значение: [Плавающее], [Горизонтал.], [Справа]

Дата/время

Клавиша [Системное меню/Счетчик] > [Настройки устройства] > [Дата/время]

Параметр	Описание
[Дата и время]	<p>Задаёт время и дату для местности, в которой используется аппарат. Если выполняется передача по электронной почте, дата и время, установленные здесь, будут отображаться в заголовке.</p> <p>Значение: [Год (2000-2035)] (с 2000 по 2035), [Месяц (1—12)] (с 1 по 12), [День (1—31)] (с 1 по 31), [Час (0 - 23)] (с 0 по 23), [Мин. (0 - 59)] (с 0 по 59), [Секунды (0—59)] (с 0 по 59)</p> <p>➔ Установка даты и времени (стр. 80)</p> <hr/> <p> ПРИМЕЧАНИЕ</p> <p>Если изменить дату/время при использовании пробной версии приложения, дальнейшее использование приложения будет невозможно.</p>
[Формат даты]	<p>Выберите формат отображения для года, месяца и даты. Год отображается в западной традиции счисления и записи.</p> <p>Значение: [ММ/ДД/ГГГГ], [ДД/ММ/ГГГГ], [ГГГГ/ММ/ДД]</p>
[Часовой пояс]	<p>Задайте разницу во времени по отношению к GMT. Выберите ближайшее место из списка.</p> <p>Если выбран регион, где применяется переход на летнее время, настройте параметры перехода на летнее время.</p> <p>➔ Установка даты и времени (стр. 80)</p>

Экономия энергии / Таймер

Клавиша [Системное меню/Счетчик] > [Настройки устройства] > [Экономия энергии / Таймер]

[Авт. сброс панели]

Если в течение определенного периода не выполнять никаких заданий, производится автоматический сброс настроек и возврат к значениям по умолчанию. Выберите, использовать автоматический сброс панели или нет.

Значение: Выкл., Вкл.

ПРИМЕЧАНИЕ

Сведения о настройке времени до автоматического сброса панели см. в следующем разделе:

→ [Таймер сброса панели \(стр. 435\)](#)

[Таймер сброса панели]

Если для автоматического сброса панели выбрано «Вкл.», задайте промежуток времени, по истечении которого производится автоматический сброс панели.

Значение: от 5 до 495 с (с шагом в 5с)

ПРИМЕЧАНИЕ

Данная функция отображается, если для параметра [Авт. сброс панели] установлено значение «Вкл.».

[Тайм. реж. ожид.]

Задайте период времени, по истечении которого осуществляется переход в режим ожидания.

Значение: от 1 до 120 минут (с шагом в 1 минуту)

→ [Режим ожидания \(стр. 93\)](#)

[Правила сна]

Укажите, нужно ли использовать режим ожидания для следующих функций по отдельности:

Эта функция не будет отображаться, если установлен дополнительный набор сетевых интерфейсов или контроллер Fiery.

- Считыватель ид. карт
(Отображается только в случае активации дополнительного набора Card Authentication Kit.)
- Приложение

Значение: Выкл., Вкл.

ПРИМЕЧАНИЕ

Если условие перехода в спящий режим не отключено, смарт-карта не может быть распознана.

[Настройки нед. таймера]

Настройте параметры для перевода аппарата в спящий режим и его автоматического пробуждения в указанное время для каждого дня недели.

Параметр	Описание
[Недельный таймер]	Выберите, следует ли использовать недельный таймер. Значение: Выкл., Вкл.
[Расписание]	Укажите для каждого дня недели время, когда аппарат переходит в спящий режим и выходит из него.
[Повторить]	<p>Установите количество повторных попыток перехода аппарата в спящий режим. Значение: [Не повторять], [Огр. количество], [Неогр. количество]</p> <hr/> <p> ПРИМЕЧАНИЕ</p> <ul style="list-style-type: none"> • Если выбрано значение [Огр. количество], установите количество повторных попыток. Диапазон значений составляет от 1 до 10. • Если выбрано значение [Неогр. количество], повторные попытки выполняются до тех пор, пока аппарат не перейдет в спящий режим.
[Интерв. попыт.]	<p>Установите интервал повтора. Используйте [-] / [+] для ввода числа. Значение: от 10 до 60 секунд (с шагом 10 секунд)</p>
[Таймер выключ.]	<p>Выберите, нужно ли автоматически выключать питание по истечении периода бездействия: Значение: [1 час], [2 час.], [3 час.], [4 час.], [5 час.], [6 час.], [9 час.], [12 час.], [1 день], [2 дня], [3 дня], [4 дня], [5 дня], [6 дня], [1 неделя]</p>

Параметр	Описание
[Правило выключ.]	<p>Укажите, требуется ли переводить аппарат в режим выключения питания для следующих функций. Выберите [Вкл.], чтобы задать режим выключения питания.</p> <ul style="list-style-type: none"> • Сетевой • Факс • Кабель USB • Хост USB • Приложение • Сет.интерф.плата • Удал. диагностика <p>Значение: Выкл., Вкл.</p> <hr/> <p> ПРИМЕЧАНИЕ</p> <ul style="list-style-type: none"> • Даже если для какой-либо из функций установлено значение [Вкл.], а для параметров [Факс] или [Сет.интерф.плата] указано [Откл.], аппарат не будет переходить в режим выключения питания. • Даже когда для параметра [Сетевой] или [Кабель USB] установлено значение [Откл.], если аппарат не осуществляет связь с прочими устройствами, он перейдет в режим выключения питания. • [Факс] отображается только при условии установки дополнительного комплекта факса. • [Сет.интерф.плата] отображается, если установлен дополнительный набор сетевых интерфейсов или набор беспроводных сетевых интерфейсов.

[Уровень энергосбережения]

Выберите способ выхода из режима энергосбережения.

Значение

[Полное возобновление]

Этот режим позволяет сразу использовать все функции. Однако в этом режиме экономится меньше энергии.

[Обычное возобновление]

В этом режиме вы можете выбрать один из следующих способов: немедленное включение всех функций или включение только нужных функций. Если вы хотите сразу использовать все функции, выберите для выхода клавишу [Энергос-бережение].

[Экон. возобновление]

Этот режим позволяет использовать только те функции, которые вам требуются. Это наиболее энергосберегающий режим.

[Тайм-аут пинга]

Установите время до истечения времени ожидания, когда выполняется запрос [Пинг], в разделе «Настройки сети».

Значение: от 1 до 30 секунд (с шагом 1 секунда)

Настройки отображения

Клавиша [Системное меню/Счетчик] > [Настройки устройства] > [Настройки отображения]

Параметр	Описание
[Яркость экрана]	Задайте яркость сенсорной панели. Значение: 1 (Темнее), 2, 3, 4, 5 (Ярче)
[Экран по умолчанию]	Выберите экран, который будет появляться после запуска аппарата (экран по умолчанию). Значение: [Главный экран], [Копировать], [Отправить], [Факс] ^{*1} , [Состояние], [Пользов. ящик], [Поле заданий], [USB-накопитель], [Ящик опроса] ^{*1} , [Ящик доп. адреса] ^{*1} , [Пам.факса, ящ.пер] ^{*1} , [Избранное], [Главный экран (доступнос.)], [Копировать в реж.доступа], [Отправить в реж.доступа], [Доступность факса] ^{*1} , имя приложения ^{*2}
[Обои]	➔ Редактирование главного экрана (стр. 62)
[Показать сообщ. о выкл.]	Установите режим отображения подтверждающего сообщения при отключенном питании. Значение: Выкл., Вкл.
[Регистрация быстрой настройки (копия)]	Выберите функции, которые необходимо зарегистрировать для быстрой настройки. Шесть клавиш экрана быстрой настройки предназначены для типичных функций, но при необходимости их можно изменить. Доступны шесть элементов в следующих параметрах. Значение: [Откл.], [Выбор бумаги], [Масшт.], [Плотность], [Двусторонняя], [Совместить], [Разбор по копиям], [Оригинал изображения], [Формат оригинала], [Ориентация оригинала], [Выбор цвета], [Непрерывное скан], [Настройка плотности фона], [Тихий режим]
[Регистрация быстрой настройки (отправка)]	Выберите функции, которые необходимо зарегистрировать для быстрой настройки. Шесть клавиш экрана быстрой настройки предназначены для типичных функций, но при необходимости их можно изменить. Доступны шесть элементов в следующих параметрах. Значение: [Откл.], [Формат оригинала], [Двусторонняя], [Формат для передачи], [Ориентация оригинала], [Формат файла], [Плотность], [Оригинал изображения], [Разрешение сканирования], [Разрешение перед. факсов] ^{*1} , [Выбор цвета], [Масшт.], [Непрерывное скан], [Настройка плотности фона], [Тихий режим]
[Регистрация быстрой настройки (факс)] ^{*1}	➔ Руководство по эксплуатации факса
[Регистрация быстрой настройки (хранение в ящике)]	Выберите функции, которые необходимо зарегистрировать для быстрой настройки. Шесть клавиш экрана быстрой настройки предназначены для типичных функций, но при необходимости их можно изменить. Доступны шесть элементов в следующих параметрах. Значение: [Откл.], [Выбор цвета], [Формат сохранения], [Плотность], [Двусторонняя], [Разрешение сканирования], [Масшт.], [Ориентация оригинала], [Формат оригинала], [Оригинал изображения], [Непрерывное скан], [Настройка плотности фона]

Параметр	Описание
[Регистрация быстрой настройки (печать из ящика)]	<p>Выберите функции, которые необходимо зарегистрировать для быстрой настройки. Шесть клавиш экрана быстрой настройки предназначены для типичных функций, но при необходимости их можно изменить.</p> <p>Доступны шесть элементов в следующих параметрах. Значение: [Откл.], [Выбор бумаги], [Разбор по копиям], [Двусторонняя], [Удалить после печати], [Выбор цвета], [Тихий режим]</p>
[Регистрация быстрой настройки (отправка из ящика)]	<p>Выберите функции, которые необходимо зарегистрировать для быстрой настройки. Шесть клавиш экрана быстрой настройки предназначены для типичных функций, но при необходимости их можно изменить.</p> <p>Доступны шесть элементов в следующих параметрах. Значение: [Откл.], [Разрешение перед. факсов]^{*1}, [Формат файла], [Удалить после передачи]</p>

*1 Этот элемент отображается для аппаратов с поддержкой факса.

*2 Будет отображено запущенное приложение.

➔ [Использование приложений \(стр. 245\)](#)

Громкость

Клавиша [Системное меню/Счетчик] > [Настройки устройства] > [Громкость]

[Сигнал]

Задайте опции звуковых сигналов во время работы аппарата.

Параметр	Описание
[Громкость]	Установите уровень громкости зуммера. Значение: 0 (выкл.), 1 (минимальный), 2, 3 (средний), 4, 5 (максимальный)
[Подтв. клавишей]	Подача звукового сигнала при нажатии клавиш панели управления и сенсорной панели. Значение: Выкл., Вкл.
[Заверш. задания.]	Издает звуковой сигнал в случае нормального завершения задания печати. Значение: Выкл., Вкл., [Только прием факса] ^{*1}
[Готовность]	Издает звуковой сигнал по окончании прогрева. Значение: Выкл., Вкл.
[Предупреждение]	Издает звуковой сигнал, когда случается ошибка. Значение: Выкл., Вкл.
[Доп. клавиатура]	Подача звукового сигнала для подтверждения нажатия клавиши. Значение: Выкл., Вкл.

*1 Этот элемент отображается для аппаратов с поддержкой факса.

[Громкость динамика факса]

Этот элемент отображается для аппаратов с поддержкой факса.

Подробнее см. следующий раздел:

➔ [Руководство по эксплуатации факса](#)

[Громкость дисплея факса]

Этот элемент отображается для аппаратов с поддержкой факса.

Подробнее см. следующий раздел:

➔ [Руководство по эксплуатации факса](#)

Настройки оригинала/сканирования

Клавиша [Системное меню/Счетчик] > [Настройки устройства] > [Настройки оригинала/сканирования]

[Автоопределение размера оригинала (а/п)]

Укажите, следует ли использовать автоподатчик оригиналов для определения формата оригинала. Стекло оригинала не позволяет автоматически определить формат оригинала.

Параметр	Описание
[Авто (стандартный формат)]	Выберите, следует ли включить автоматическое определение стандартного формата. Из сантиметровых форматов могут быть определены форматы А6, В6, А5, В5, А4 и Folio. Из дюймовых форматов можно определить форматы Statement и Letter, и только один из форматов Legal, Oficio II или 216 x 340 мм. Значение: Выкл., Вкл.
[Обнаруж. нестандарт.формат(копир.)]	Установите, следует ли определять документы нестандартного формата при использовании функции копирования. Эта настройка имеет приоритет над автоматической настройкой (стандартный формат). Значение: [Откл.], [Вкл.]
[Обнар.нестандарт.фор.(отпр./хран.)]	Установите, следует ли определять документы нестандартного формата при использовании функции отправки или сохранения. Эта настройка имеет приоритет над автоматической настройкой (стандартный формат). Значение: [Откл.], [Вкл.]
[Система единиц]	Выберите [Метрические] для автоматического определения оригиналов сантиметрового формата. Выберите [Дюймы] для определения оригиналов формата в дюймах. Значение: [Метрические], [Дюймы]
[Legal/OficioII/216 x 340мм]	Поскольку параметры третьего элемента, которые будут автоматически определяться в дюймах, аналогичны по размеру, укажите, какой размер использовать. Данная функция отображается, если для параметра «Система единиц» установлено значение [Дюймы]. Значение: [Legal], [OficioII], [216 x 340 мм]

[Оригинал пользов. Формата]

Задайте часто используемые пользовательские форматы оригиналов. На экране для выбора формата оригинала отображаются варианты пользовательских форматов.

Значение

Метрические

X: от 50 до 356 мм (с шагом 1 мм)

Y: от 50 до 216 мм (с шагом 1 мм)

Дюймы

X: От 1,97 до 14,02 дюйма (с шагом 0,01 дюйма)

Y: От 1,97 до 8,50 дюйма (с шагом 0,01 дюйма)

X = длина, Y = ширина

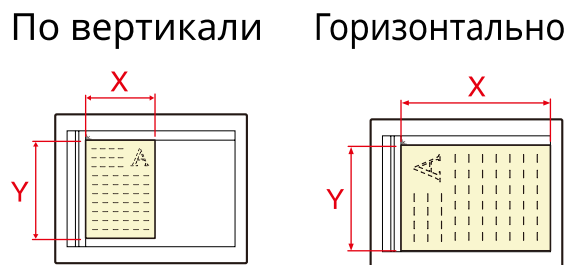

[Исходный размер по умолчанию]

Установите значение по умолчанию для формата оригинала.

Значение

[A/B]: A4, A5, A6, B5, B6, Folio, 216 x 340 мм

[Inch]: Letter, Legal, Statement, Executive, Oficio II

[Others]: 16K, ISO B5, конверт №10, конверт №9, конверт №6, конверт Monarch, конверт DL, конверт C5, Hagaki (карточка), Oufuku Hagaki (почтовая карточка с оплаченным ответом), Youkei 4, Youkei 2, Younaga 3, Nagagata 3, Nagagata 4

[Разм. ориг. по ум.(стекло)]

Установите значение по умолчанию для формата оригинала, размещенного на стекле оригинала. Выберите [Откл.], чтобы отображать экран подтверждения перед выполнением задания.

Значение

[Метрические]: A4, A5, A6, B5, B6, Folio, 216 x 340 мм

[Дюймы]: Letter, Legal, Statement, Executive, Oficio II

[Другие] 16K, ISO B5, конверт №10, конверт №9, конверт №6, конверт Monarch, конверт DL, конверт C5, Hagaki (карточка), Oufuku Hagaki (почтовая карточка с оплаченным ответом), Youkei 4, Youkei 2, Younaga 3, Nagagata 3, Nagagata 4

ПРИМЕЧАНИЕ

Если для параметра [Авто (стандартный формат)] в разделе [Автоопределение размера оригинала (а/п)] установлено значение «Откл.», эта функция не будет отображаться.

Подача бумаги

Клавиша [Системное меню/Счетчик] > [Настройки устройства] > [Подача бумаги]

Настройте параметры бумаги и источника бумаги.

С [Настройки кассеты 1] по [Настройки кассеты 4]

Клавиша [Системное меню/Счетчик] > [Настройки устройства] > [Подача бумаги] > [Настройки кассеты 1](по [Настройки кассеты 4])

ПРИМЕЧАНИЕ

Если установлен следующий дополнительный податчик бумаги, отображаются значения от [Кассета 2] до [Кассета 4].

[Кассета 2]: Податчик бумаги (на 550 листов)

[Кассета 3]: Податчик бумаги (на 550 листов)

[Кассета 4]: Податчик бумаги (на 550 листов)

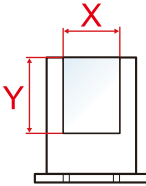
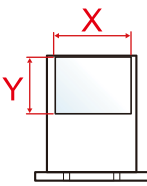
Параметр	Описание
[Формат бумаги]	<p>Выберите формат бумаги.</p> <p>Данный параметр необходимо задать только в том случае, если диск формата бумаги на кассете установлен в положение Other (другой).</p> <p>Значение (кассета 1) [A4], [A5-R], [A5], [A6], [B5], [B6], [Folio], [216 x 340 мм], [Letter], [Legal], [Statement-R], [Statement], [Executive], [OficioII], [16K], [ISO B5], [Пользоват]</p> <p>Значение (кассеты с 2 по 4) [A4], [A5-R], [B5], [B6], [Folio], [216 x 340 мм], [Letter], [Legal], [Statement-R], [Executive], [OficioII], [16K], [ISO B5], [Конверт #10], [Конверт #9], [Конверт #6], [Конверт Monarch], [Конверт DL], [Конверт C5], [Youkei 2], [Youkei 4], [Nagagata 3], [Nagagata 4], [Younaga 3], [Пользоват]</p> <p>В случае нестандартного размера бумаги задайте размер для каждой кассеты.</p> <p>➔ [Пользовательские настройки бумаги] (стр. 446)</p> <div style="display: flex; justify-content: space-around; align-items: center;"> <div style="text-align: center;"> <p>По вертикали</p>  </div> <div style="text-align: center;"> <p>Горизонтально</p>  </div> </div>

Параметр	Описание
[Тип носителя]	<p>Значение (кассета 1)</p> <p>[Обычная], [Пленка], [Черновая],[Калька], [Переработанная], [Пред.отпеч.], [Высокосортная], [Цветная], [Перфорированная], [Бланк], [Плотная], [Высококачественная], [Пользоват. 1] до [Пользоват. 8]</p> <p>Значение (кассеты с 2 по 4)</p> <p>[Обычная], [Черновая],[Калька], [Этикетки], [Переработанная], [Пред.отпеч.], [Высокосортная], [Цветная], [Перфорированная], [Бланк], [Конверт], [Плотная], [С покрытием], [Высококачественная], [Пользоват. 1] до [Пользоват. 8]</p> <ul style="list-style-type: none"> Информацию о выборе типа носителя, отличного от обычного, см. в следующем разделе ➔ [Настройка типа носителя] (стр. 449) В случае настройки в качестве типа носителя бумаги такой плотности, которую нельзя загружать в кассету, этот тип носителя не отображается. To print on preprinted or prepunched paper or on letterhead, refer to the following: ➔ [Настройка подачи печати] (стр. 451)

[Настройка универс. лотка]

Клавиша [Главный экран] > [...] > [Системное меню] > [Настройки устройства] > [Подача бумаги] > [Настройка универс. лотка]

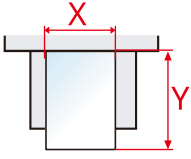
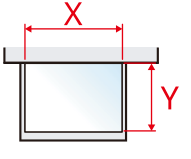
Параметр	Описание
[Формат бумаги]	<p>Выберите формат бумаги.</p> <p>Значение: [A4], [A5], [A5-R], [A6], [B5], [B6], [Folio], [216 x 340 мм], [Letter], [Legal], [Statement], [Statement-R], [Executive], [OficioII], [16K], [ISO B5], [Конверт #10], [Конверт #9], [Конверт #6], [Конверт Monarch], [Конверт DL], [Конверт C5], [Hagaki], [Oufukuhagaki], [Youkei 4], [Youkei 2], [Younaga 3], [Nagagata 3], [Nagagata 4], [Пользоват]</p> <p>В случае нестандартного размера бумаги задайте размер для каждой кассеты.</p> <p>➔ [Пользовательские настройки бумаги] (стр. 446)</p> <div style="display: flex; justify-content: space-around; align-items: center;"> <div style="text-align: center;"> <p>По вертикали</p>  </div> <div style="text-align: center;"> <p>Горизонтально</p>  </div> </div>

Параметр	Описание
[Тип носителя]	<p>Выберите тип носителя.</p> <p>Значение: [Обычная], [Черновая],[Калька], [Этикетки], [Переработанная], [Пред.отпеч.], [Высокосортная], [Наgaki], [Цветная], [Перфорированная], [Бланк], [Конверт], [Плотная], [С покрытием], [Высококачественная], от [Пользоват. 1] до [Пользоват. 8]</p> <p>Информацию о выборе типа носителя, отличного от обычного, см. в следующем разделе.</p> <p>➔ [Настройка типа носителя] (стр. 449)</p> <p>Сведения о печати на предварительно отпечатанной или перфорированной бумаге, а также на бланках см. в следующем разделе:</p> <p>➔ [Настройка подачи печати] (стр. 451)</p>



ПРИМЕЧАНИЕ

Принимаемые факсы могут печататься на приведенных ниже типах носителей.

[Обычная], [Этикетки], [Высокосортная], [Переработанная], [Калька], [Цветная], [Конверт], [Наgaki], [С покрытием], [Плотная], [Высококачественная], от [Пользоват. 1] до [Пользоват. 8]

Функция факса может использоваться исключительно на изделиях, оснащенных такой функцией.

[Пользовательские настройки бумаги]

Клавиша [Системное меню/Счетчик] > [Настройки устройства] > [Подача бумаги] > [Пользовательские настройки бумаги]

Задайте часто используемые пользовательские форматы бумаги. Зарегистрируйте один пользовательский формат для каждого источника бумаги. Зарегистрированный формат отображается при выборе формата бумаги.

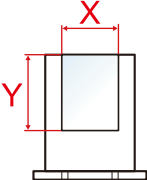
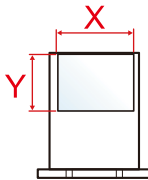
Параметр	Описание
[Формат кассеты 1]*1	<p>Регистрация пользовательского формата бумаги, который будет использоваться в кассете 1.</p> <p>Значение</p> <p>Метрические</p> <p>X: от 105 до 216 мм (с шагом 1 мм)</p> <p>Y: от 140 до 356 мм (с шагом в 1 мм)</p> <p>Дюймы</p> <p>X: от 4,13 до 8,50 дюйма (с шагом 0,01 дюйма)</p> <p>Y: От 5,50 до 14,02 дюйма (с шагом 0,01 дюйма)</p> <p>X = ширина, Y = длина</p> <p style="text-align: center;">По вертикали Горизонтально</p> <div style="display: flex; justify-content: space-around; align-items: center;">   </div>
От [Формат кассеты 2] до [Формат кассеты 4]*1	<p>Зарегистрируйте пользовательский формат, используемый для кассеты 2, для 4.</p> <p>Значение</p> <p>Метрические</p> <p>X: от 92 до 216 мм (с шагом 1 мм)</p> <p>Y: от 162 до 356 мм (с шагом 1 мм)</p> <p>Дюймы</p> <p>X: от 3,62 до 8,50 дюйма (с шагом 0,01 дюйма)</p> <p>Y: От 6,38 до 14,02 дюйма (с шагом 0,01 дюйма)</p> <p>X = ширина, Y = длина</p>

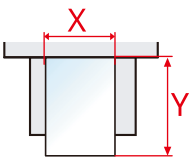
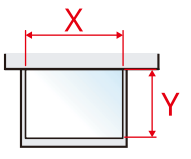
Параметр	Описание
<p>[Размер универсального лотка]</p>	<p>Регистрация пользовательского формата бумаги, который будет использоваться в универсальном лотке.</p> <p>Значение</p> <p>Метрические</p> <p>X: от 70 до 216 мм (с шагом 1 мм)</p> <p>Y: от 140 до 356 мм (с шагом в 1 мм)</p> <p>Дюймы</p> <p>X: от 2,76 до 8,50 дюйма (с шагом 0,01 дюйма)</p> <p>Y: От 5,50 до 14,02 дюйма (с шагом 0,01 дюйма)</p> <p>X = ширина, Y = длина</p> <div style="display: flex; justify-content: space-around; align-items: center;"> <div style="text-align: center;"> <p>По вертикали</p>  </div> <div style="text-align: center;"> <p>Горизонтально</p>  </div> </div>

* 1 Данный параметр необходимо задать, если диск формата бумаги на кассете установлен в положение Other (другой).

[Настройка типа носителя]

Клавиша [Системное меню/Счетчик] > [Настройки устройства] > [Подача бумаги] > [Настройка типа носителя]

Выберите плотность для каждого типа материала.

Допускаются следующие сочетания типа носителя и плотности бумаги.

Плотность бумаги	Плотность (г/м ²) и тип носителя
Неплотная	от 52 г/м ² до 59 г/м ²
Обычная 1	от 60 г/м ² до 74 г/м ²
Обычная 2	от 75 г/м ² до 90 г/м ²
Обычная 3	от 91 г/м ² до 105 г/м ²
Плотная 1 *1	от 106 г/м ² до 135 г/м ²
Плотная 2 *1	от 136 г/м ² до 163 г/м ²
Плотная 3 *1	от 164 г/м ² до 220 г/м ²
Очень плотная *1	Пленки

*1 Скорость обработки будет ниже, чем обычно.

Ниже показана связь между типами носителей и их плотностью по умолчанию.

Тип носителя	По умолчанию
[Обычная]	[Обычная 1 (60-74г/м2)]
[Калька]	[Обычная 1 (60-74г/м2)]
[Этикетки]	[Плотная 1 (106-135г/м2)]
[Переработанная]	[Обычная 1 (60-74г/м2)]
[Пред.отпеч.]	[Обычная 2 (75-90г/м2)]
[Высокосортная]	[Обычная 3 (91-105г/м2)]
[Карточки]	[Плотная 3 (164-220г/м2)]
[Цветная]	[Обычная 1 (60-74г/м2)]
[Перфорированная]	[Обычная 1 (60-74г/м2)]
[Бланк]	[Обычная 2 (75-90г/м2)]
[Конверт]	[Плотная 2 (136-163г/м2)]
[Плотная]	[Плотная 2 (136-163г/м2)]
[С покрытием]	[Обычная 3 (91-105г/м2)]
[Высококачественная]	[Обычная 1 (60-74г/м2)]
От [Пользоват. 1] до [Пользоват. 8]	[Обычная 1 (60-74г/м2)]

Для [Пользоват. 1]-[Пользоват. 8] можно изменять параметры для двусторонней печати и имя типа носителя.

[Двусторонняя]

Параметр	Описание
[Разрешить]	Двусторонняя печать допускается.
[Запретить]	Двусторонняя печать не допускается.

[Имя]

Изменение имени для пользовательской 1–8. Имена не должны превышать 16 символов. При выборе типа материала для универсального лотка будет отображаться имя после изменения.

→ [Способ ввода символов \(стр. 776\)](#)

[Показ сообщ. о парам. бум]

Клавиша [Системное меню/Счетчик] > [Настройки устройства] > [Подача бумаги] > [Показ сообщ. о парам. бум]

Установите, отображать ли экран подтверждения для настройки бумаги, когда для каждой кассеты устанавливается новая бумага.

Параметр	Описание
[Кассета 1]до [Кассета 4]	Значение: Выкл., Вкл.
[Унив. лоток]	 ПРИМЕЧАНИЕ Если установлен следующий дополнительный податчик бумаги, отображаются значения от [Кассета 2] до [Кассета 4]. [Кассета 2]: Податчик бумаги (на 550 листов) [Кассета 3]: Податчик бумаги (на 550 листов) [Кассета 4]: Податчик бумаги (на 550 листов)

[Настройка подачи печати]

Клавиша [Системное меню/Счетчик] > [Настройки устройства] > [Подача бумаги] > [Настройка подачи печати]

[Устр. подачи по умолчанию]

Выберите источник бумаги по умолчанию.

Значение: с [Кассета 1] по , [Унив. лоток]



ПРИМЕЧАНИЕ

Если установлен следующий дополнительный податчик бумаги, отображаются значения от [Кассета 2] до [Кассета 4].

[Кассета 2]: Податчик бумаги (на 550 листов)

[Кассета 3]: Податчик бумаги (на 550 листов)

[Кассета 4]: Податчик бумаги (на 550 листов)

[Выбор бумаги]

Задайте значение выбора бумаги по умолчанию.

Значение: [Авто], [Устр. подачи по умолчанию]

[Автом. выбор бумаги]

Если для параметра «Выбор бумаги» установлено значение [Авто], задайте способ выбора формата бумаги при изменении масштаба.

Значение

[Наиб. подход. формат]: Выбирает оптимальный формат бумаги на основании текущего уровня масштабирования и формата оригинала.

[Аналог. Форм. ориг. копий]: Выбирает бумагу, которая соответствует формату оригинала, вне зависимости от уровня масштабирования.

[Материал для Авто (цвет)]/[Материал для Авто (Ч/Б)]

Если для параметра «Выбор бумаги» установлено значение «Авто», вы можете ограничить автоматический выбор бумагу по типу бумаги. Например, если выбрано значение [Обычная], будет выбран источник бумаги с загруженной обычной бумагой указанного формата. Чтобы использовать источник бумаги с бумагой указанного формата любого типа, выберите [Любой тип мат.].

[Любой тип мат.], [Обычная], [Пленка], [Калька], [Этикетки], [Переработанная], [Пред.отпеч.], [Высокосортная], [Карточки], [Цветная], [Перфорированная], [Бланк], [Конверт], [Плотная], [С покрытием], [Высококачественная], [Пользоват. 1] до [Пользоват. 8]

[Действие со спец. бумагой]

При печати на перфорированной, предварительно отпечатанной бумаге и на бланках отверстия могут оказаться не выровненными или направление печати может оказаться перевернутым, в зависимости от того, как установлены оригиналы и какое используется сочетание функций копирования. В таком случае выберите [Настроить направл. печати] для настройки направления печати. Если ориентация бумаги неважна, выберите [Приоритет скорости].

Если выбрано [Настроить направл. печати], загружайте бумагу в соответствии с описанными ниже шагами.

Пример: копирование бланка



Значение: [Настроить направл. печати], [Приоритет скорости]

назначение функциональной клавиши

Клавиша [Системное меню/Счетчик] > [Настройки устройства] > [назначение функциональной клавиши]

Параметр	Описание
[Функционал. клавиша 1]	Назначьте функцию каждой функциональной клавише. Значение: [Нет], [Копировать], [Отпр.], [Факс-сервер] * ¹ , [Факс]* ² , [Пользов. ящик] * ³ , [Поле заданий], [USB-накопитель], [Ящик доп. адреса] * ² , [Ящик опроса] * ² , [Пам.факса, ящ.пер] * ² , [Отправить мне (эл. почта)] * ⁴ , [Send from Box (E-mail)] * ^{3*4} , Избранное * ⁵ , Приложение * ⁶
[Функционал. клавиша 2]	
[Функционал. клавиша 3]	
	 ПРИМЕЧАНИЕ Выберите [Фильтр], чтобы сократить список до [Все], [Приложение], [Избранное] и [Другие].

*1 Отображается, если установлен внешний сервер (факс-сервер).

*2 Этот элемент отображается для аппаратов с поддержкой факса.

*3 Отображается, если установлен дополнительный диск SSD.

*4 Отображается, если включено администрирование входа в систему.

*5 Отобразится зарегистрированный избранный элемент.

*6 Отобразится запущенное приложение.



Помощь в работе

Клавиша [Системное меню/Счетчик] > [Настройки устройства] > [Помощь в работе]

Параметр	Описание
[Подтверд-е ориентации]	<p>Выберите, отображать ли экран для выбора ориентации оригиналов, размещаемых на стекле оригинала, при использовании следующих функций.</p> <p>➔ Ориентация оригинала (стр. 339)</p> <ul style="list-style-type: none"> • Масштаб • Двустороннее копирование • Стирание границ, Стирание границ/Полное сканирование • Объединение • Двустороннее копирование <p>Значение: Выкл., Вкл.</p>
[Устан. огран.]	<p>Ограничьте количество копий, которое можно сделать за один раз.</p> <p>Значение: от 1 до 999 копий</p>
[Очистите параметры после нач. раб.]	<p>Укажите, следует ли сбрасывать настройки функций до значений по умолчанию после запуска задания.</p> <p>Значение: [Очист.], [Не очищать]</p>

Обработка ошибок

Клавиша [Системное меню/Счетчик] > [Настройки устройства] > [Обработка ошибок]

Параметр	Описание
[Ошибка 2-стор. печати]	<p>Задайте действие на случай, если двусторонняя печать окажется невозможна для выбранных форматов бумаги и для типов материалов.</p> <p>Значение [1-сторонняя]: Печать на одной стороне. [Ошибка отобр.]: Отображается сообщение об отмене печати.</p>
[Ошибка несоответ. бумаги]	<p>Задайте действие на случай, если выбранный формат или тип бумаги не соответствует формату или типу бумаги, загруженной в указанное устройство подачи бумаги при печати с компьютера путем указания кассеты или универсального лотка.</p> <p>Значение [Игнорировать]: Настройка игнорируется, выполняется печать задания. [Ошибка отобр.]: Отображается сообщение об отмене печати.</p>
[Неправильный формат загруженной бумаги]	<p>Укажите, что делать, если обнаружено, что настройка формата бумаги в универсальном лотке не соответствует фактическому формату подаваемой бумаги.</p> <p>Значение [Игнорировать]: Настройка игнорируется, выполняется печать задания. [Ошибка отобр.]: Отображается сообщение об отмене печати.</p>
[Автом. удал. ошибки]	<p>Если во время работы произойдет ошибка, работы останавливается и ожидает действий от пользователя. В режиме автоматического удаления ошибки производится автоматическое стирание ошибки по истечении заданного времени.</p> <p>Значение: Вкл.; Выкл.</p> <hr/> <p> ПРИМЕЧАНИЕ</p> <p>Если для функции автоматического удаления ошибки выбрано значение «Вкл.», задайте количество времени, по истечении которого производится автоматическое удаление ошибки. Диапазон настройки: от 5 до 495 с (с шагом в 5 с).</p> <hr/>
[Продолжить или отменить ошибку задания]	<p>Укажите, какие пользователи могут отменить или продолжить операции для заданий, которые были приостановлены из-за ошибки.</p> <p>Значение: [Все пользователи], [Только владелец задания]</p> <hr/> <p> ПРИМЕЧАНИЕ</p> <p>Администратор может отменить все задания независимо от этого параметра.</p> <hr/>

Настройки тонера

Клавиша [Системное меню/Счетчик] > [Настройки устройства] > [Настройки тонера]

[Действ. пуст. цвет.тонер]

Выберите, что делать после того, как закончится цветной тонер: запретить печать или перейти на печать в Ч/Б режиме.

Значение: [Остановка печати], [Печать в Ч/Б режиме]



ПРИМЕЧАНИЕ

Этот параметр активируется при использовании оригинальных расходных материалов (указанного тонера).

[Сигнал "мало тонера"]

Параметр	Описание
[Уведомление через панель управления]	<p>Выберите, отображать ли предупреждение на панели управления, когда заканчивается тонер.</p> <p>Значение: [Откл.], [Вкл.]</p>
[Предупреждение Низкий уровень тонера]	<p>Задайте остаточный объем тонера, при достижении которого необходимо уведомить администратора о заказе нового тонера. Это уведомление используется для отчетов о событиях, мониторов состояний и SNMP-прерываний (таких как системы управления печатным оборудованием).</p> <p>Значение: Выкл., Вкл.</p> <hr/> <p> ПРИМЕЧАНИЕ</p> <p>Если выбрано «Вкл.», задайте остаточный объем тонера, при котором будет отправлен сигнал. Диапазон значений параметра составляет от 5 до 100 % (с шагом 1 %).</p>

Уведомл./отчет

Печатает различные отчеты для проверки параметров аппарата, состояния и журнала. Также можно настроить параметры для печати отчетов.

Печать отчета/списка

Клавиша [Системное меню/Счетчик] > [Уведомл./отчет] > «Печать отчета/списка» [Печать отчета/списка]

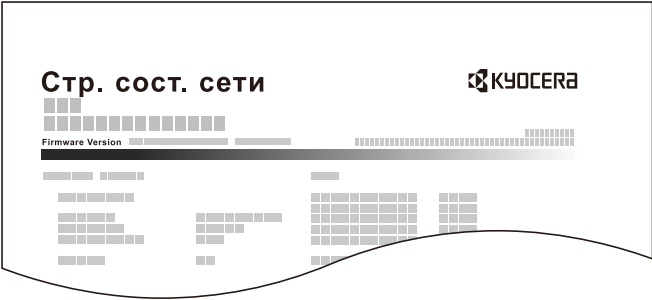
Параметр	Описание
[Стр. состояния]	<p>Печать страницы состояния. Можно проверить такую информацию, как текущие настройки, доступная память и установленное дополнительное оборудование.</p> 
[Сост. сервиса]	<p>Печать состояния обслуживания. Доступна более подробная информация, чем на странице состояния. Обслуживающий персонал обычно распечатывает страницы состояния обслуживания в целях технического обслуживания.</p>
[Состояние сети]	<p>Печать страницы состояния сети. Вы можете проверить такую информацию, как версия прошивки, сетевой адрес и сетевой протокол сетевого интерфейса.</p> 

Параметр	Описание
[Опцион. Состояние сети]	<p>Печать страницы состояния дополнительной сети. Вы можете проверить такую информацию, как версия прошивки, сетевой адрес и сетевой протокол дополнительного сетевого интерфейса.</p> <hr/> <p> ПРИМЕЧАНИЕ</p> <p>Эта функция отображается, если установлен дополнительный набор сетевых интерфейсов или набор беспроводных сетевых интерфейсов.</p>
[Печать отчет учета]	<p>Если включен учет заданий, в качестве отчета по результатам учета может быть распечатано общее количество подсчитанных страниц по всем соответствующим учетным записям.</p> <div data-bbox="703 723 1361 1021" data-label="Image"> </div> <p>➔ Печать отчета учета (стр. 591)</p>
[Список шрифтов]	<p>Печать списка шрифтов. Можно проверить шрифты, установленные на этом компьютере, по образцу.</p> <div data-bbox="639 1308 1422 1783" data-label="Image"> </div>
[Отчет о пер. факса]	<p>Этот элемент отображается для аппаратов с поддержкой факса.</p> <p>➔ Руководство по эксплуатации факса</p>

Параметр	Описание
[Отчет о пр. факса]	Этот элемент отображается для аппаратов с поддержкой факса. ➔ Руководство по эксплуатации факса
[Список факсов (ин.)]	Этот элемент отображается для аппаратов с поддержкой факса. ➔ Руководство по эксплуатации факса
[Список факсов (№)]	Этот элемент отображается для аппаратов с поддержкой факса. ➔ Руководство по эксплуатации факса
[Список для 1 нажатия (все)]	Печать списка набора одним нажатием, что позволяет проверить адресатов, зарегистрированных для клавиш набора одним нажатием.
[Список для 1 нажатия (факс)]	Этот элемент отображается для аппаратов с поддержкой факса. ➔ Руководство по эксплуатации факса
[Список ящиков доп. адресов]	Этот элемент отображается для аппаратов с поддержкой факса. ➔ Руководство по эксплуатации факса
[Статус приложения]	Печать состояния приложения. Можно проверить информацию о приложениях, установленных на данном аппарате.
[Список настроек]	Напечатайте параметры системы в виде списка.
[Отчет об уд. конф. данных]	Печать отчета об удалении конфиденциальных данных.

Пар-ры отчета о результат.

Клавиша [Системное меню/Счетчик] > [Уведомл./отчет] > «Пар-ры отчета о результат.»

[Передача отч. о результат.]

Автоматически выводит на печать отчет о результатах передачи по завершении передачи.

Параметр	Описание
[E-mail/Папка]	Автоматически выводит на печать отчет о результатах передачи по завершении передачи по электронной почте или через SMB/FTP. Значение: [Откл.], [Вкл.], [Только ошибки]
[Факс]* ¹	➔ Руководство по эксплуатации факса
[Отмена перед отправкой]* ²	Выводит на печать отчет о результатах отправки, если задание было отменено до отправки. Значение: Выкл., Вкл.
[Формат получателя]* ²	Выбирает формат получателя для отчета о результатах отправки. Значение: [Имя или адресат], [Имя и адресат]

*1 Этот элемент отображается для аппаратов с поддержкой факса.

*2 Не отображается, если для обоих параметров «E-mail/Папка» и «Факс» установлено значение [Откл.].

[Результат приема]

Этот элемент отображается для аппаратов с поддержкой факса.

Подробнее см. следующий раздел:

➔ **Руководство по эксплуатации факса**

[Уведомл. о заверш. задания]

Этот элемент отображается для аппаратов с поддержкой факса.

Подробнее см. следующий раздел:

➔ **Руководство по эксплуатации факса**

Уведомление о состоянии устройства

Клавиша [Системное меню/Счетчик] > [Уведомл./отчет] > «Уведомление о состоянии устройства»

[Сигнал «мало тонера»]

→ [Сигнал «мало тонера» \(стр. 456\)](#)

[Предупреждение о необходим. обслуживании]

Параметр	Описание
[Уведомление через панель управления]	Задаёт, следует ли отображать на панели управления уведомление о приближающемся периодическом обслуживании. Значение: [Откл.], [Показать статус], [Показать статус и ошибку]
[Внешнее уведомление (для админ. исполъз.)]	Установите время уведомления администратора о периоде, оставшемся до приближающегося планового обслуживания. Это уведомление используется для отчетов о событиях, мониторов состояний и SNMP-прерываний (таких как системы управления печатным оборудованием). Значение: Выкл., Вкл.  ПРИМЕЧАНИЕ Если выбрано «Вкл.», установите время уведомления. Диапазон значений параметра составляет от 5 до 100 % (с шагом 1 %).

Отчет о факсимильной связи

Клавиша [Системное меню/Счетчик] > [Уведомл./отчет] > «Отчет о факсимильной связи»

Настройте параметры для отчета об передаче факса и отчета о приеме факса.

Этот элемент отображается для аппаратов с поддержкой факса.

Подробнее см. следующий раздел:

→ **Руководство по эксплуатации факса**

Настройки истории

Клавиша [Системное меню/Счетчик] > [Уведомл./отчет] > «Настройки истории»

ПРИМЕЧАНИЕ

Дополнительные сведения об истории журнала см. в следующем разделе:

→ [Управление историей \(стр. 462\)](#)

[Отправить историю журнала]

Параметр	Описание
[Автоотправка]	<p>Данная функция автоматически отправляет историю журнала указанным адресатам всякий раз, когда количество внесенных в журнал заданий достигает заданного количества. Значение: [Откл.], [Вкл.]</p> <hr/> <p> ПРИМЕЧАНИЕ</p> <p>Если выбрано значение [Вкл.], укажите количество историй заданий. Диапазон значений составляет от 1 до 16.</p>
[Адресат]	<p>Выберите адресата, которому нужно переслать истории журнала. Можно задавать только адреса электронной почты.</p>
[Тема]	<p>Задайте тему, которая будет автоматически вводиться при отправке истории журналов электронной почтой. Значение: до 256 символов</p>
[SSFC]	<p>Введите тему напечатанной истории заданий с аутентификацией по карте IC. Значение: до 256 символов</p>
[Личная информация]	<p>Укажите, можно ли включать в журнал заданий личную информацию. Значение: [Включая], [Исключить]</p>
[Отправить историю журнала]	<p>Можно также передать историю журнала указанным адресатам вручную.</p>

Управление историей

На этом аппарате можно управлять следующими журналами.

Журнал заданий

Тема журнала

Копирование/факс/сканирование/отправка/печать/завершение задания печати

Проверка состояния задания/изменение заданий/отмена заданий

Информация журнала

Дата и время возникновения события

Тип события

Информация о пользователях, вошедших в систему (или пользователях, которые пытались войти в систему)

Результаты события (успех/неудача)

 **ПРИМЕЧАНИЕ**

Если появится экран аутентификации пользователя, войдите в систему с использованием учетных данных пользователя, имеющего разрешение на настройку этого параметра. Если вы не знаете имя пользователя или пароль для входа в систему, обратитесь к администратору.

Настройки функции

Настройте параметры копирования, отправки и функций ящика документов.

Пар-ры функции по умолч.

Клавиша [Системное меню/Счетчик] > [Настройки функции] > [Пар-ры функции по умолч.]

[Общие]

Клавиша [Системное меню/Счетчик] > [Настройки функции] > [Пар-ры функции по умолч.] > [Общие]

[Очистите параметры после нач. раб.]

→ [Очистите параметры после нач. раб. \(стр. 454\)](#)

[Ввод имени файла]

Задайте автоматически вводимое имя (по умолчанию) для заданий. Также можно задать дополнительную информацию, например, дату, время и номер задания.

Значение

Имя файла: Можно ввести до 32 символов.

Дополнительная информация: [Нет], [№ задан.], [Дата и время], [[Задан №]и [Дата и время]], [[Дата и время]и [Задан №]]

[Стир. гран. по умолчанию]

Установите ширину по умолчанию для стирания границы.

Значение

Метрические

от 0 до 50 мм (с шагом 1 мм)

Дюймы

от 0 до 2 дюймов (с шагом 0,01 дюйма)

ПРИМЕЧАНИЕ

Чтобы указать ширину стирания границы вокруг оригинала, задайте значение в поле «Граница». Чтобы указать ширину стирания границы в середине оригинала, задайте значение в поле «Переплет».

Параметр	Описание
[стир. гран. до обор. стр.]	Выберите метод стирания границ для задней страницы листа. Значение: [Аналогично первой стр.], [Не стирать]

[Масшт.]

Выберите увеличенное/уменьшенное значение по умолчанию для случая, когда формат бумаги/формат передачи изменяется после задания оригинала.

Значение: [100%], [Авто]

[Считывание автопозиции оригинала]

Задайте операцию при сканировании документа из автоподатчика оригиналов.

Значение: [Приоритет скорости], [Приоритет качества]

[Обнаружение мультиподачи оригиналов]

При сканировании документа из автоподатчика сканирование автоматически останавливается при обнаружении одновременной подачи нескольких оригиналов.

Эта функция доступна только для ECOSYS MA4000cifx и ECOSYS MA4000cix.

Значение	Описание
Выкл.	В случае обнаружения одновременной подачи нескольких листов оригинала отображается сообщение и останавливается сканирование оригинала.
Откл.	Не обнаруживает.

[Обнаружение оригиналов со согнутыми углами]

Значение	Описание
Выкл.	При сканировании документов из автоподатчика оригиналов сканирование автоматически останавливается при обнаружении документа с загнутым углом.
Откл.	Не обнаруживает.

[Тихий режим]

Значение	Описание
[Тихий режим]	Настройка тихого режима. Выбирайте этот режим, если шум во время работы причиняет дискомфорт. Значение: Выкл., Вкл.
[Указать для кажд. зад-я]	Вы можете настроить тихий режим для каждого задания, например для копирования и отправки. Здесь укажите, разрешать ли настройку для каждого задания. Значение: [Разрешить], [Запретить]

[Копирование/Печать]

Клавиша [Системное меню/Счетчик] > [Настройки функции] > [Пар-ры функции по умолч.] > [Копирование/Печать]

Параметр	Описание
[Формат оригинала]	Установите значение по умолчанию для формата оригинала. Если функция определения стандартного формата отключена, в качестве опции отображается размер, установленный в формате оригинала по умолчанию. Эти настройки находятся в разделе [Настройки оригинала/сканирования]. Определение стандартного формата: Вкл. Значение: [Авто (стандартный формат)], [Авто (нестандартный формат)] Определение стандартного формата: Откл. Значение: [Авто (нестандартный формат)], формат оригинала (формат по умолчанию)
[Ориентация оригинала (Копия)]	Задайте параметры по умолчанию для ориентации оригинала. Значение: [Верх кр сверху], [Верх кр слева], [Авто]* ¹
[Выбор цвета (копир.)]	Задайте настройку цветового режима копирования по умолчанию. Значение: [Автовыбор цвета], [Полноцветный], [Черно-белый]
[Цветовой баланс]	Задаёт значение цветового баланса по умолчанию. Значение: Голубой (от -5 до 5), пурпурный (от -5 до 5), желтый (от -5 до 5), черный (от -5 до 5)
[Оригинал изображения(копир.)]	Задайте тип документа оригинала по умолчанию для копирования. Значение: [Текст+фото], [Фото], [Текст], [График/Карта], [Вывод принтера]
[Настройка плотности фона (копир.)]	Задайте плотность фона по умолчанию (копирование). Значение: [Откл.], [Авто], [Ручной (темнее 5)]
[Непрерывное сканирование (копия)]	Выберите настройку непрерывного сканирования (копирования) по умолчанию. Значение: Выкл., Вкл.
[Предотвращ. проступания(копир.)]	Задайте значение по умолчанию для предотвращения проступания (копирование). Значение: Выкл., Вкл.
[Пропустить пустые страницы (копирование)]	Установите статус «Пропустить пустую страницу» по умолчанию. Значение: Выкл., Вкл.
[EcoPrint]	Выберите значение EcoPrint по умолчанию. Значение: Выкл., Вкл.
[Стирание границы (копия)]	Установите значения по умолчанию для параметра «Стирание границ (копирование)». Значение [Стандарт.], [Стирать границы листа], [Стирать границы книги], [Стирать одну границу]
[Разбор по копиям]	Задание значений по умолчанию для разбора по копиям. Значение Выкл., Вкл.

Параметр	Описание
[Печать JPEG/TIFF]	Выберите размер изображения (разрешение) при печати файлов JPEG или TIFF. Значение: [По формату бумаги], [Разрешение изображения], [По разрешению изобра-я]
[XPS, вписать в страницу]	Задайте значение по умолчанию для функции «XPS, вписать в страницу». Значение: Выкл., Вкл.
[Сохранение приоритет след.]	Укажите, будет ли отображаться экран по умолчанию, когда последующее задание копирования зарезервировано во время выполнения печати. Чтобы отображался экран по умолчанию, выберите «Вкл.». Значение: Выкл., Вкл.
[Автом. приор. %]	Если выбрано устройство подачи бумаги формата, который отличается от оригинала, выберите, нужно ли выполнять автоматическое масштабирование (уменьшение/увеличение). Значение: Выкл., Вкл.
[Копия ID-карты]	Выберите по умолчанию «Копия смарт-карты». [Положение карты на стекле] Позиция карты не указана или установлена в левом верхнем углу. Значение: [Свободно], [Верхний левый] [Окончательный макет] Устанавливает положение копии на бумаге по центру или сверху справа. Значение: [Выровнять по центру], [Совместить верхний правый край]

*1 Эту функцию можно использовать, только если установлен дополнительный комплект активации сканирования OCR.

➔ [Scan Extension Kit\(A\) AC <Scan function expansion kit \(Activate\)> \(стр. 773\)](#)

[Отправить/сохранить]

Клавиша [Системное меню/Счетчик] > [Настройки функции] > [Пар-ры функции по умолч.] > [Отправить/сохранить]

Настройка	Описание
[Формат оригинала]	Установите значение по умолчанию для формата оригинала. Если функция определения стандартного формата отключена, в качестве опции отображается размер, установленный в формате оригинала по умолчанию. Эти настройки находятся в разделе [Настройки оригинала/сканирования]. Определение стандартного формата: Вкл. Значение: [Авто (стандартный формат)], [Авто (нестандартный формат)] Определение стандартного формата: Откл. Значение: [Авто (нестандартный формат)], формат оригинала (формат по умолчанию)
[Ориентация оригинала (отправка/хранение)]	Задайте параметры по умолчанию для ориентации оригинала. Значение: [Верх кверху], [Верх кслева], [Авто]* ¹
[Выбор цвета (передача/сохранение)]	Выберите цветовой режим по умолчанию для сканирования документов. Значение: [Автоцвет (цвет/в оттенках серого)], [Автоцвет(Цвет/Черно-белый)], [Полноцветный], [Оттенки серого], [Черно-белый]
[Разрешение сканирования]	Выберите разрешение по умолчанию для сканирования документов. Значение: [600 x 600 dpi], [400 x 400 dpi - наивысшее], [300x300т/д], [200 x 400 dpi - очень высокое], [200 x 200 dpi - высокое], [200 x 100 dpi - обычное]
[Разрешение перед. факсов]	Этот элемент отображается для аппаратов с поддержкой факса. ➔ Руководство по эксплуатации факса
[Ориг. изобр. (перед/сохр)]	Задайте тип документа оригинала по умолчанию для отправки/сохранения. Значение: [Текст+фото], [Фото], [Текст], [Текст (Тонкая линия)], [Текст (для OCR)]
[Парам. четкости текста(устр.шум.)]	При сканировании и отправке черно-белого документа устраняет фоновый шум и улучшает разборчивость символов. Значение: Выкл., Вкл.
[Настройка плотности фона (перед/сохр)]	Задаёт плотность фона по умолчанию (передача/сохранение). Значение: [Откл.], [Авто], [Ручной (темнее 5)]
[Непрерывное сканирование (отпр./хран.)]	Выберите настройку непрерывного сканирования (отправка/сохранение) по умолчанию. Значение: Выкл., Вкл.

Настройка	Описание
[Постоянное скан. (ФАКС)]	Этот элемент отображается для аппаратов с поддержкой факса. ➔ Руководство по эксплуатации факса
[Предотвращ. проступания(перед/сохр)]	Задайте значение по умолчанию для предотвращения проступания (передача/сохранение). Значение: Выкл., Вкл.
[Стир.гран./полн.скан.(отпр./хран.)]	Установите значения по умолчанию для стирания границ/полного сканирования (отправка/сохранение). Значение: [Стандарт.], [Полное сканирование], [Стирать границы листа], [Стирать границы книги], [Стирать одну границу]
[Стир. границы/полное сканир. (факс)]	Этот элемент отображается для аппаратов с поддержкой факса. ➔ Руководство по эксплуатации факса
[Пропустить пустые страницы (отпр./сохр.)]	Установите статус «Пропустить пустую страницу» по умолчанию. Значение: Выкл., Вкл.
[Формат файла]	Задайте для файлов тип по умолчанию. Значение: [PDF], [TIFF], [JPEG], [XPS], [OpenXPS], [PDF выс ст. сж.], [Word], [Excel], [PowerPoint]
[Кач.изобр.(формат файла)]	Выберите качество файла PDF/TIFF/JPEG/XPS/OpenXPS/Word/Excel/PowerPoint по умолчанию. Значение: От [1] низкого качества (высокая степень сжатия) до[5] высокого качества (низкая степень сжатия)
[Изоб. PDF с выс. ст. сжат]	Выберите значение качества по умолчанию для файлов PDF с высокой степенью сжатия. Значение: [Приоритет коэф. сжатия], [Стандарт.], [Приоритет качества]
[Сжатие цветн. TIFF]	Выберите способ сжатия для отправки цветных документов в формате TIFF. Значение: [TIFF V6], [TTN2]
[PDF/A]	Выберите параметр PDF/A по умолчанию. Значение: [Откл.], [PDF/A-1a], [PDF/A-1b], [PDF/A-2a], [PDF/A-2b], [PDF/A-2u]  ПРИМЕЧАНИЕ Если для параметра «Цифровая подпись» выбрано значение [Вкл], форматы [PDF/A-1a] и [PDF/A-1b] выбрать нельзя. ➔ Цифровая подпись для файла (стр. 472)
[Действие распознавания текста (OCR)]* ¹	Настройте параметры действия распознавания текста OCR. Значение: [Приоритет скорости], [Приоритет качества]
[Расп. текста (OCR)]* ¹	Установите распознавание текста OCR по умолчанию. Значение: Выкл., Вкл.

Настройка	Описание
[Основной язык OCR]*1	Установите язык по умолчанию извлекаемого текста. Выберите язык для извлечения из параметров, отображаемых на сенсорной панели.
[Формат вывода OCR]*1	Установите формат вывода OCR по умолчанию. Значение: [Текст + графика], [Текст + графика с отсканирован. изображением], [Отсканир. изображение с возможн. поиска текста]
[Разделение файлов]	Выберите параметр разделения файлов по умолчанию. Значение: [Откл.], [Кажд. стр]
[Тема/текст сообщения]	Задайте автоматически вводимые тему и текст (тема и текст по умолчанию) при отправке отсканированных оригиналов электронной почтой. Значение Тема: Можно ввести до 256 символов. Текст 1-3: можно ввести до 500 символов.

*1 Эту функцию можно использовать, только если установлен дополнительный комплект активации сканирования OCR.

➔ [Scan Extension Kit\(A\) AC <Scan function expansion kit \(Activate\)> \(стр. 773\)](#)

Копирование/Печать

Клавиша [Системное меню/Счетчик] > [Настройки функции] > [Копирование/Печать]

Параметр	Описание
[Регистрация быстрой настройки (копия)]	➔ Регистрация быстрой настройки (копия) (стр. 439)

Отправить/сохранить

Клавиша [Системное меню/Счетчик] > [Настройки функции] > [Отправить/сохранить]

[Экран по умолчанию]

Задайте экран по умолчанию, который отображается после нажатия клавиши [Отпр.].

Значение: [Адресат], [Адресная книга], [Клавиша для набора 1 наж.]





[Настройки защиты от ошибочной отправки]

Параметр	Описание
[Проверка адресата до передачи]	Выберите, нужно ли при выполнении заданий отправки отображать экран подтверждения для адресатов после нажатия клавиши [Старт]. Значение: Выкл., Вкл.
[Пров. ввода нов. адресата]	При добавлении нового адресата выберите, нужно ли отображать экран проверки ввода для проверки введенного адресата. Значение: Выкл., Вкл.
[Ввод нового располож-ия]	Выберите, нужно ли разрешать непосредственный ввод адресата. Значение: [Запретить], [Разрешить]
[Вызов адресата]	Выберите, разрешать ли использование функции [Вызов] на экране отправки. Значение: [Запретить], [Разрешить]
[Рассылка]	Установите, следует ли включить рассылку. Значение: [Запретить], [Разрешить]
[Использование истории адресатов]	Разрешить использовать историю адресатов. Значение: [Запретить], [Разрешить]
[Удалить историю назначений]	Удалить историю адресатов.

[Регистрация быстрой настройки (отправка)]

➔ [Регистрация быстрой настройки \(отправка\) \(стр. 439\)](#)



[Цифровая подпись для файла]

Параметр	Описание
[Цифровая подпись]	<p>Выберите, добавлять ли цифровую подпись. Значение</p> <p>[Откл] Не добавлять цифровую подпись.</p> <p>[Указать для кажд. зад-я] Выбирать при каждой отправке, добавлять ли цифровую подпись.</p> <p>[Вкл] Всегда добавлять цифровую подпись при отправке.</p> <hr/> <p> ПРИМЕЧАНИЕ</p> <p>Если выбрано [Вкл], [PDF/A-1a] и [PDF/A-1b] нельзя выбрать в «PDF/A».</p> <p>→ PDF/A (стр. 469)</p>
[Формат цифровой подписи]	<p>Выберите алгоритм, используемый для шифрования цифровой подписи. Значение: [SHA-1], [SHA-256], [SHA-384], [SHA-512]</p> <hr/> <p> ПРИМЕЧАНИЕ</p> <p>Данная функция отображается, если для параметра «Цифровая подпись» установлено значение [Указать для кажд. зад-я] или [Вкл.].</p>
[Подтвержден. пароля при разрешении подписи]	<p>Выберите, следует ли использовать подтверждение паролем при настройке цифровой подписи. Значение: [Откл], [Вкл]</p> <hr/> <p> ПРИМЕЧАНИЕ</p> <p>Данная функция отображается, если для параметра «Цифровая подпись» установлено значение [Указать для кажд. зад-я].</p>
[Пароль]	<p>Задайте пароль, необходимый для установки цифровой подписи. Введите новый пароль безопасности длиной от 6 до 16 буквенно-цифровых и других символов.</p> <hr/> <p> ПРИМЕЧАНИЕ</p> <p>Данная функция отображается, если для параметра «Подтвержден. пароля при разрешении подписи» установлено значение [Вкл].</p>

E-mail

Клавиша [Системное меню/Счетчик] > [Настройки функции] > [E-mail]

[Настройки эл. почты]

Параметр	Описание
[SMTP (передача эл. почты)]	<p>Выберите, можно ли отправлять электронные письма с помощью SMTP.</p> <p>Значение: Выкл., Вкл.</p>
[Имя сервера SMTP]	<p>Введите имя хоста или IP-адреса сервера SMTP.</p> <hr/> <p> ПРИМЕЧАНИЕ</p> <p>Можно ввести до 256 символов.</p> <hr/>
[Номер порта SMTP]	<p>Укажите номер порта, который будет использоваться для SMTP. Номер порта по умолчанию — 25.</p> <p>Значение: от 1 до 65535 (номер порта)</p>
[Адрес отправителя]	<p>Укажите адрес отправителя при отправке электронной почты с аппарата.</p> <p>Отчет о недоставке может быть отправлен обратно на адрес отправителя, указанный здесь. Рекомендуется указать адрес электронной почты, доступный для администратора устройства. Адрес отправителя должен соответствовать аутентификации SMTP. Максимальная длина адреса отправителя — 256 символов.</p>
[Авторизация SMTP и адрес отправителя]	<p>Когда вход пользователей разрешен, имя пользователя для входа, пароль и адрес электронной почты пользователя для входа используются для аутентификации SMTP и в качестве адреса отправителя электронной почты.</p> <p>Значение</p> <p>[Использовать системные настройки]</p> <p>Информация, заданная с помощью параметра [Адрес отправителя], используется для аутентификации SMTP и в информации об адресе отправителя электронной почты.</p> <p>[Использовать данные для входа пользоват.]</p> <p>Информация о пользователе, вошедшем в систему, используется для аутентификации SMTP и в информации об адресе отправителя электронной почты.</p> <hr/> <p> ПРИМЕЧАНИЕ</p> <p>Если для пользователя, вошедшего в систему, не задан адрес электронной почты, в информации об адресе отправителя электронной почты используется адрес отправителя, заданный с помощью параметра [Адрес отправителя].</p> <hr/>

[POP3]

Параметр	Описание
[POP3]	Выберите, следует ли получать электронную почту с помощью POP3. Значение: Выкл., Вкл.
[Удаленная печать]	➔ Удаленная печать (стр. 485)

Задание передачи - папка

Клавиша [Системное меню/Счетчик] > [Настройкифункции] > [Задание передачи - папка]

Параметр	Описание
[Настройки FTP]	Выберите, нужно ли отправлять документы с помощью FTP. Чтобы использовать эту функцию, установите для нее значение «Вкл.» в разделе «Настройки протокола». Номер порта по умолчанию — 21. Значение: Откл., Вкл., от 1 до 65535 (номер порта)
[Настройки SMB]	Выберите, нужно ли отправлять документы с помощью SMB. Чтобы использовать эту функцию, установите для нее значение [Вкл.] в разделе «Настройки протокола». Номер порта по умолчанию — 445. Значение: Откл., Вкл., от 1 до 65535 (номер порта)

Факс

Клавиша [Системное меню/Счетчик] > [Настройкифункции] > [Факс]

Настройка параметров функций факса.

Этот элемент отображается для аппаратов с поддержкой факса.

Подробнее см. следующий раздел:

➔ **Руководство по эксплуатации факса**

WSD

Клавиша [Системное меню/Счетчик] > [Настройкифункции] > [WSD]

[WSD Сканирование]

Параметр	Описание
[Настройки протокола]	Выберите, следует ли использовать WSD сканирование. Настройки будут изменены после перезагрузки системы или сети. Значение: Выкл., Вкл.
[Доступная сеть]	Задайте, следует ли включать эту функцию для каждой сети Wi-Fi Direct, Wi-Fi и проводной сети. Значение: [Отключить], [Включить]

[WSD Печать]

Параметр	Описание
[Настройки протокола]	Укажите, нужно ли использовать наши фирменные веб-сервисы. Драйверы WIA, TWAIN и драйвер сетевого факса используют указанный расширенный веб-сервис WSD. Настройки будут изменены после перезагрузки системы или сети. Значение: Выкл., Вкл.
[Доступная сеть]	Задайте, следует ли включать эту функцию для каждой сети Wi-Fi Direct, Wi-Fi и проводной сети. Значение: [Отключить], [Включить]

Адресная книга

Клавиша [Системное меню/Счетчик] > [Настройкифункции] > [Адресная книга]

[Добавить/изменить адресную книгу аппарата]

Настройка параметров для адресной книги.

➔ [Добавление адресата \(Адресная книга\) \(стр. 178\)](#)

[Адресная книга аппарата]

Параметр	Описание
[Сортировка]	Выберите настройку сортировки адресов по умолчанию для адресной книги. Значение: [№], [Name (Kana)]
[Сократить]	Эту процедуру можно использовать для фильтрации (сокращения числа) типов адресатов, перечисляемых при отображении адресной книги. Значение: [Откл.], [E-mail], [Папка], [Факс] ^{*1} , [Группа]
[Ограничение изменения]	Ограничение редактирования адресной книги. Если выбран вариант [Только администратор], вы сможете редактировать адресную книгу, только войдя в систему как администратор. Значение: [Откл.], [Только администратор]

*1 Этот элемент отображается для аппаратов с поддержкой факса.

[Внешняя адресная книга]

➔ [Command Center RX User Guide](#)

[Тип адресной книги]

Выберите, должна ли отображаться адресная книга аппарата или внешняя адресная книга.

Отображается, только если доступна внешняя адресная книга.

Значение: [Адресная книга аппарата], [Внешняя адресная книга]

Клав. набора 1 наж.

Клавиша [Системное меню/Счетчик] > [Настройки функции] > [Клав. набора 1 наж.]

Параметр	Описание
[Добавить/изменить клавишу наб. 1 нажатием]	Настройте параметры клавиши набора одним нажатием. ➔ Добавление адресата к клавише набора одним нажатием (стр. 190)
[Ограничение изменения]	Ограничьте редактирование клавиши набора одним нажатием. Если вы выбрали [Только администратор], вы можете редактировать клавишу набора одним нажатием, только войдя в систему с правами администратора. Значение: [Откл.], [Только администратор]

Отправить и переадресовать

Клавиша [Системное меню/Счетчик] > [Настройкифункции] > [Отправить и переадресовать]

[Настройка пересылки]

Выберите, нужно ли пересылать оригинал.

Значение: Выкл., Вкл.

ПРИМЕЧАНИЕ

Если выбрано «Вкл.», выберите условия переадресации из следующих:

- [E-mail]
- [Папка(SMB)]
- [Папка(FTP)]
- [Факс]

Этот элемент отображается для аппаратов с поддержкой факса.

[Адресат]

Параметр	Описание
[Добавить]	Установка адресата для переадресации оригинала. Можно задать только одного адресата. Метод регистрации адресата следующий. <ul style="list-style-type: none">• Адр. книга• E-mail• SMB• FTP ➔ Задание адресата (стр. 279)

Настройка пересылки

Клавиша [Системное меню/Счетчик] > [Настройкифункции] > [Настройка пересылки]

Настройте параметры передачи.



Этот элемент отображается для аппаратов с поддержкой факса.

Подробнее см. следующий раздел:

➔ **Руководство по эксплуатации факса**



Принтер

Клавиша [Системное меню/Счетчик] > [Настройки функции] > [Принтер]

Параметр	Описание
[Эмуляция]	<p>Задайте эмуляцию, чтобы работать с данным аппаратом с помощью команд, ориентированных на другие типы принтеров. Значение: [PCL6], [KPDЛ], [KPDЛ(Автом)]</p> <hr/> <p> ПРИМЕЧАНИЕ</p> <ul style="list-style-type: none"> • Если выбран вариант [KPDЛ(Автом)], задайте также «Альтернативная эмуляция». • Если выбран вариант [KPDЛ] или [KPDЛ(Автом)], задайте также «Отчет об ошибках KPDЛ». <hr/> <p>Отчет об ошибках KPDЛ</p> <p>Задайте, нужно ли создавать отчет об ошибке, если во время печати в режиме эмуляции KPDЛ произошла ошибка.</p> <p>Значение: Выкл., Вкл.</p>
[РЕЖИМ ЦВЕТА]	<p>Можно выбрать, будут ли отчеты печататься цветными или черно-белыми. Значение: [Цветная], [Черно-белый]</p>
[Режим глянца]	<p>Режим глянца увеличивает эффект глянца при печати. Однако печать занимает больше времени. Значение: Выкл., Вкл.</p> <hr/> <p> ВАЖНО</p> <p>Эта функция недоступна, если выбрана настройка типа бумаги [Этикетки] или [Прозрачная пленка].</p> <p>➔ Подача бумаги (стр. 444)</p> <p>В зависимости от используемой бумаги печать в режиме глянца может привести к скручиванию бумаги. Чтобы уменьшить скручивание, попробуйте использовать более толстую бумагу.</p>
[EcoPrint]	<p>Функция EcoPrint экономит тонер при печати. Рекомендуется использовать данную функцию для пробных копий, когда более светлая печать не будет проблемой. Значение: Выкл., Вкл.</p>

Параметр	Описание
[Замена A4/Letter]	<p>Выберите, можно ли считать форматы A4 и Letter, имеющие одинаковые размеры, одним форматом при печати.</p> <p>Значение</p> <p>Откл.</p> <p>A4 и Letter не рассматриваются как один формат.</p> <p>Вкл.</p> <p>A4 и Letter рассматриваются как один формат. Аппарат будет использовать любой из них, находящийся в устройстве подачи бумаги.</p>
[Двусторонняя]	<p>Выберите ориентацию сшивания в двустороннем режиме.</p> <p>Значение: [1-сторонняя], [2-стор(сшив. по дл. краю)], [2-стор(сшив. по кор краю)]</p>
[Копии]	<p>Задаёт количество копий по умолчанию, от 1 до 9999.</p> <p>Значение: от 1 до 9999 копий</p>
[Ориентация]	<p>Задаёт ориентацию по умолчанию: [Книжная] или [Альбомная].</p> <p>Значение: [Книжная], [Альбомная]</p>
[Время ожид. подачи формы]	<p>При получении данных печати с компьютера аппарат может иногда ожидать, не появится ли информация, сигнализирующая, что последняя страница больше не содержит данных для печати. Когда истечёт заранее заданное время, аппарат автоматически выполнит печать. Данный параметр может принимать значение от 5 до 495 с.</p> <p>Значение: от 5 до 495 с (с шагом в 5с)</p>
[Перевод строки]	<p>Задайте действие перевода строки при получении аппаратом кода перевода строки (код символа 0AH).</p> <p>Значение: [Только перевод строки], [Перевод стр. и возв. кар.], [Игнор. перевод строки]</p>
[Возврат каретки]	<p>Задайте действие возврата каретки при получении аппаратом кода возврата каретки (код символа 0DH).</p> <p>Значение: [Только возврат каретки], [Перевод стр. и возв. кар.], [Игнорир. возврат каретки]</p>
[Имя задания]	<p>Укажите, нужно ли отображать имя задания, заданного в драйвере принтера.</p> <p>Значение: Выкл., Вкл.</p> <hr/> <p> ПРИМЕЧАНИЕ</p> <p>Если выбрано значение «Вкл.», выберите [Имя задания], [№ задания + имя задания] или [Имя задания + № задания] для использования в качестве имени задания.</p> <hr/>
[Имя пользователя]	<p>Укажите, нужно ли отображать имя пользователя, заданное в драйвере принтера.</p> <p>Значение: Выкл., Вкл.</p>

Параметр	Описание
[Реж. подачи бум.]	<p>При печати с компьютера выберите способ подачи бумаги, если устройство подачи и тип бумаги заданы.</p> <p>Значение</p> <p>[Авто]</p> <p>Поиск устройства подачи бумаги, которое соответствует выбранному формату и типу бумаги.</p> <p>[ФИКСИРОВАН.]</p> <p>Печать на бумаге, загруженной в указанное устройство подачи бумаги.</p>
[Приор. ун. лотка]	<p>Если в универсальный лоток загружена бумага, имеется возможность задать приоритет для подачи бумаги из универсального носителя.</p> <p>Значение</p> <p>[Откл.]</p> <p>Соблюдаются настройки драйвера принтера.</p> <p>[Автоподача]</p> <p>Если в драйвере принтера выбрано значение «Авто» и в универсальном лотке есть бумага, подача бумаги будет осуществляться из универсального лотка.</p> <p>[Всегда]</p> <p>Если в универсальном лотке есть бумага, подача бумаги будет осуществляться из универсального лотка независимо от того, что установлено в драйвере принтера.</p>
[Автозам. кассеты]	<p>Выберите следующие действия на случай, если во время печати закончится бумага, подаваемая из устройства подачи.</p> <p>Значение: Выкл., Вкл.</p> <hr/> <p> ПРИМЕЧАНИЕ</p> <ul style="list-style-type: none"> • Если выбрано значение «Откл.», аппарат отображает «Добавьте следующую бумагу в кассету №.» (где # соответствует номеру кассеты) или «Добавьте бумагу в универс. лоток.». При этом печать прекращается. • После загрузки бумаги в кассету, указанную в сообщении, печать возобновляется. • Если вы хотите печатать из другой кассеты, выберите нужный источник бумаги с помощью экрана [Выбор бумаги]. • Если выбрано значение «Вкл.», аппарат автоматически продолжит печать, если в других кассетах имеется бумага того же формата, что и в текущей кассете.
[Баннерная печать сообщ.]	<p>Настройте, должен ли отображаться экран подтверждения перед печатью каждого листа при печати листов бумаги для баннеров.</p> <p>Значение: Выкл., Вкл.</p>

Параметр	Описание
[A4 по ширине]	<p>Установите значение «Вкл.», чтобы увеличить максимальное количество символов в строке при печати на странице A4 (до 78 символов на 10 делений) и на странице формата Letter (до 80 символов на 10 делений). Указанная функция действует только в эмуляции PCL6.</p> <p>Значение: Выкл., Вкл.</p>
[Разрешение]	<p>Установка разрешения при печати.</p> <p>Значение: [600т/д], [1200т/д]</p> <hr/> <p> ПРИМЕЧАНИЕ</p> <p>Настройки, полученные от драйвера принтера, имеют приоритет над настройками с панели управления.</p> <hr/>
[KIR]	<p>Выберите настройку по умолчанию KIR (сглаживание).</p> <p>Значение: Выкл., Вкл.</p>
[Прерыватель задания печати]	<p>Вы можете выбрать условие, которое расценивается как завершение задания, если задание печати не может быть обработано до конца из-за вашей среды или по другой причине.</p> <p>Значение</p> <p>[EO] (конец задания)]</p> <p>Команда, распознанная как данные завершения задания, рассматривается как одно задание до ее обнаружения.</p> <p>[Конец сетевого сеанса]</p> <p>Данные, включенные в сетевой сеанс при сетевом подключении, рассматриваются как одно задание.</p> <p>[UEL (универсальный язык выхода)]</p> <p>UEL, включенный в данные завершения задания, рассматривается как одно задание до его обнаружения.</p>
[Удаленная печать]	<p>Выберите, следует ли запрещать печать, выполняемую без использования аппарата. Если выбрано [Запретить], документ, который был сохранен в ящике документов из драйвера принтера, может быть напечатан с аппарата. Это позволяет предотвратить просмотр документа другим человеком.</p> <p>Значение: [Запретить], [Разрешить]</p> <hr/> <p> ПРИМЕЧАНИЕ</p> <p>Если выбрано [Запретить], печать и сохранение с использованием функций быстрого копирования и пробной до уточнения будут отключены. Распечатка принятого факса (опция) не запрещается.</p> <hr/>
[Прямая печать из интернета]	<p>Укажите, разрешать ли прямую печать из Command Center RX.</p> <p>Значение: [Запрещено], [Разрешено]</p> <p>➔ Command Center RX User Guide</p>



Ящик документов

Клавиша [Системное меню/Счетчик] > [Настройкифункции] > [Ящик документов]

Параметр	Описание
[Польз. ящик - добавить/изм.]	➔ Создание нового пользовательского ящика (стр. 293)
[Время авт. удален. файлов]	Задайте время для автоматического удаления сохраненных документов.
[Регистрация быстрой настройки (хранение в ящике)]	➔ Регистрация быстрой настройки (хранение в ящике) (стр. 439)
[Регистрация быстрой настройки (печать из ящика)]	➔ Регистрация быстрой настройки (печать из ящика) (стр. 440)
[Регистрация быстрой настройки (отправка из ящика)]	➔ Регистрация быстрой настройки (отправка из ящика) (стр. 440)

Поле заданий

Клавиша [Системное меню/Счетчик] > [Настройки функции] > [Поле заданий]

Параметр	Описание
[Задержка здн. быстр. коп.]	<p>Для предотвращения заполнения ящика можно установить максимальное количество сохраняемых заданий.</p> <p>Значение: число от 0 до 300</p> <hr/> <p> ПРИМЕЧАНИЕ</p> <p>Если задано 0, использование функции быстрой копии невозможно.</p>
[Удаление сохр. задания]	<p>Данный параметр определяет, что такие документы, как Конфиденциальная печать, Быстрая копия или Пробная копия (до уточнения), временно сохраненные в ящике заданий, будут автоматически удалены после хранения в течение заданного времени.</p> <p>Значение: [Откл.], [1 час], [4 час.], [1 день], [1 неделя]</p> <hr/> <p> ПРИМЕЧАНИЕ</p> <p>Данная функция действует для документов, сохраненных после задания функции. Вне зависимости от настройки данной функции при выключении питания временные документы удаляются.</p>
[Удал. дан. печ. по ПИН при выкл. пит.]	<p>Укажите, будут ли задания, хранящиеся в ящике печати по ПИН-коду, удаляться при выключении питания.</p> <p>Значение: [Откл.], [Вкл.]</p>
[Носители информ.]	<p>Установите место сохранения для ящика заданий. Отображается, если установлены дополнительный диск SSD и SD-карта.</p> <p>Значение: [SSD], [Карта SD]</p>

Ящик доп. адреса

Клавиша [Системное меню/Счетчик] > [Настройки функции] > [Ящик доп. адреса]

Регистрирует ящик доп. адреса, который использует связь на основе доп. адреса.

Этот элемент отображается для аппаратов с поддержкой факса.

Подробнее см. следующий раздел:

➔ **Руководство по эксплуатации факса**

Ящ.пр. в пам. факса

Клавиша [Системное меню/Счетчик] > [Настройки функции] > [Ящ.пр. в пам. факса]

Укажите, следует ли выполнять печать принятых по факсу документов немедленно или сохранять их в ящике приема в памяти факса.

Этот элемент отображается для аппаратов с поддержкой факса.

Подробнее см. следующий раздел:

➔ **Руководство по эксплуатации факса**

Главный экран

Клавиша [Системное меню/Счетчик] > [Настройки функции] > [Главный экран]

Настройте параметры главного экрана.

➔ [Редактирование главного экрана \(стр. 62\)](#)

Состояние

Клавиша [Системное меню/Счетчик] > [Настройкифункции] > [Состояние]

[Сост.задачи/настройки журн.заданий]

Настройка отображения состояния задания/истории заданий.

Параметр	Описание
[Показать статус св. журн.]	Значение: [Показать все], [Только мои задания], [Скрыть все]
[Показать журнал заданий]	Значение: [Показать все], [Только мои задания], [Скрыть все]
[Показ журнала факсов]	Значение: [Показать все], [Скрыть все] Этот элемент отображается для аппаратов с поддержкой факса.
[Пауза/возобнов. всех заданий печати]	Значение: [Запретить], [Разрешить]

Удаленные службы

Клавиша [Системное меню/Счетчик] > [Настройкифункции] > [Удаленные службы]

При возникновении проблемы с этим продуктом мы можем пояснить процедуру работы и метод устранения неполадок через Интернет из нашего офиса продаж, получив доступ к экрану панели управления этого продукта во время работы с экраном.

ПРИМЕЧАНИЕ

При использовании настроек удаленного обслуживания необходимо заключить договор с нашей компанией. Свяжитесь с нашим офисом продаж или авторизованным дилером (источник покупки) для получения подробной информации.

TWAIN/WIA

Клавиша [Системное меню/Счетчик] > [Настройки функции] > [TWAIN/WIA]

Параметр	Значение
[Enhanced WSD]	Укажите, нужно ли использовать наши фирменные веб-сервисы. Значение: Настройки протокола: Вкл.; Выкл.
[Enhanced WSD over TLS]	Укажите, нужно ли использовать наши фирменные веб-сервисы. Значение: Настройки протокола: Вкл.; Выкл.

 **ПРИМЕЧАНИЕ**

Настройки будут изменены после перезагрузки системы или сети.

Если выбрать вариант [Откл.], драйвер WIA, драйвер TWAIN и драйвер сетевого факса будут недоступны.

Настройкисети

Настройка параметров сети.

Имя хоста

Клавиша [Системное меню/Счетчик] > [Настройкисети] > «Настройки сети» [Имя хоста]

Параметр	Описание
[Имя хоста]	Проверьте имя хоста аппарата. Имя хоста можно изменить из Command Center RX. ➔ Изменение информации об устройстве (стр. 128)

Прокси

Клавиша [Системное меню/Счетчик] > [Настройкисети] > «Настройки сети» [Прокси]

Параметр	Описание
[Прокси]	Установите прокси для подключения к Интернету из приложения. Значение: [Откл.], [Использовать другой прокси-сервер], [Испол. этот прокси-сервер для всех протоколов]
[Прокси-сервер (HTTP)]	Установите прокси-сервер (HTTP). Значение: (Введите адрес прокси и номер порта.)
[Прокси-сервер (HTTPS)]	Установите прокси-сервер (HTTPS). Данная настройка доступна, если для параметра «Прокси» установлено значение [Использовать другой прокси-сервер]. Значение: (Введите адрес прокси и номер порта.)
[Не использовать прокси для следующих доменов]	Установите домены, для которых не используются прокси. Значение: (Введите имя домена.)

Настройки Wi-Fi Direct



Клавиша [Системное меню/Счетчик] > [Настройкисети] > «Настройки сети» [Настройки Wi-Fi Direct]



Настройте Wi-Fi Direct.

ПРИМЕЧАНИЕ

Эта функция доступна, если установлен набор беспроводных сетевых интерфейсов (IB-37 или IB-38).

Набор беспроводных сетевых интерфейсов доступен как дополнение для некоторых моделей. Для получения подробной информации обратитесь к дилеру или нашим представителям по продажам или обслуживанию.

Параметр	Описание
[Wi-Fi Direct]	<p>Выберите, будет ли использоваться Wi-Fi Direct. Значение: Выкл., Вкл.</p>
[Имя устройства]	<p>Введите имя устройства.</p> <hr/> <p> ПРИМЕЧАНИЕ</p> <ul style="list-style-type: none"> • Можно ввести до 32 символов. • Данная функция отображается, если для параметра [Wi-Fi Direct] установлено значение «Вкл.».
[IP-адрес]	<p>Проверьте IP-адрес аппарата. ➔ Настройка TCP/IP Настройка TCP/IP (стр. 501)</p> <hr/> <p> ПРИМЕЧАНИЕ</p> <p>Данная функция отображается, если для параметра [Wi-Fi Direct] установлено значение «Вкл.».</p>
[Автоотключение]	<p>Автоматически отключать устройства, подключенные через Wi-Fi Direct. Значение: Выкл., Вкл.</p> <hr/> <p> ПРИМЕЧАНИЕ</p> <ul style="list-style-type: none"> • Если выбрано «Вкл.», установите время ожидания для автоматического отключения. • Данная функция отображается, если для параметра [Wi-Fi Direct] установлено значение «Вкл.».

Параметр	Описание
[Постоянная группа]	<p>Установите подключение Wi-Fi Direct в качестве постоянной группы (информация о подключении сохраняется даже при отключении питания).</p> <p>Значение: Выкл., Вкл.</p> <hr/> <p> ПРИМЕЧАНИЕ</p> <p>Данная функция отображается, если для параметра [Wi-Fi Direct] установлено значение «Вкл.».</p>
[Частотный диапазон]	<p>Установите диапазон частот, который будет использоваться.</p> <p>Укажите при использовании IB-37/IB-38.</p> <p>Значение: [2,4 ГГц], [5 ГГц]</p>
[Пароль]	<p>Выберите, будет ли пароль Wi-Fi Direct создаваться автоматически или вручную.</p> <p>Если для параметра «Создание вручную» установлено значение ВКЛ., настройка параметра «Постоянная группа» изменяется на ВКЛ.</p> <p>Значение: Выкл., Вкл.</p> <hr/> <p> ПРИМЕЧАНИЕ</p> <p>Если для параметра «Создание вручную» установлено значение ВКЛ., установите пароль (8 или более символов).</p>

Настройки Wi-Fi

Клавиша [Системное меню/Счетчик] > [Настройкисети] > «Настройки сети» [Настройки Wi-Fi]

Настройте Wi-Fi Direct.

ПРИМЕЧАНИЕ

Эта функция доступна, если установлен набор беспроводных сетевых интерфейсов (IB-37 или IB-38).

Набор беспроводных сетевых интерфейсов доступен как дополнение для некоторых моделей. Для получения подробной информации обратитесь к дилеру или нашим представителям по продажам или обслуживанию.

Wi-Fi

Параметр	Описание
[Wi-Fi]	<p>Выберите, будет ли использоваться Wi-Fi.</p> <p>Значение: Выкл., Вкл.</p>

Настройка

[Доступная сеть]

Показывает точки доступа, к которым может подключиться аппарат.

Параметр	Описание
[Индекс]	Выберите индекс ключа точки доступа. Значение: от 0 до 3

[Кнопка]

Если точка доступа поддерживает способ настройки нажатием кнопки, то параметры беспроводной сети можно настроить с помощью кнопки. Эта настройка выполняется нажатием кнопки, и соединение запускается нажатием кнопки на точке доступа.



ПРИМЕЧАНИЕ

Настройка нажатием кнопки поддерживает только WPS.

[Метод ПИН-кода (устр.)]

Устанавливает подключение с помощью ПИН-кода аппарата. Введите ПИН-код на точке доступа. ПИН-код аппарат генерируется автоматически.

[Пользов. настр.]

Можно изменить подробные настройки беспроводной локальной сети.

Параметр	Описание
[Имя сети(SSID)]	<p>Задайте SSID (идентификатор беспроводной сети) для беспроводной локальной сети, к которой подключается аппарат.</p> <hr/> <p> ПРИМЕЧАНИЕ</p> <p>Можно ввести до 32 символов.</p> <hr/>
[Сетевая аутентификация]	<p>Выберите тип сетевой аутентификации.</p> <p>Значение: [Открыть], [WPA2/WPA-PSK], [WPA2-PSK], [WPA2/WPA-EAP], [WPA2-EAP], [WPA3-SAE/WPA2-PSK], [WPA3-SAE], [WPA3/WPA2-EAP], [WPA3-EAP]</p>

Параметр	Описание
[Шифрование]	<p>Выберите метод шифрования. Значения данной настройки могут отличаться в зависимости от настройки параметра «Сетевая аутент.».</p> <p>Открыть Значение: [Отключить], [WEP]</p> <hr/> <p> ПРИМЕЧАНИЕ</p> <p>Если вы выбрали [WEP], задайте ключ WEP (до 26 символов) и индекс ключа WEP (от 0 до 3).</p> <hr/> <p>WPA2/WPA-PSK Значение: [AES], [Авто], [Предв. откр.ключ] (не более 64 символов)</p> <p>WPA2-PSK Значение: [Предв. откр.ключ] (не более 64 символов)</p> <p>WPA2/WPA-EAP Значение: [AES], [Авто]</p> <p>WPA2-EAP Значение: —</p> <p>WPA3-SAE/WPA2-PSK Значение: [Предв. откр.ключ] (не более 64 символов)</p> <p>WPA3-SAE Значение: [Предв. откр.ключ] (не более 64 символов)</p> <p>WPA3/WPA2-EAP Значение: —</p> <p>WPA3-EAP Значение: —</p>

Настройка TCP/IP**TCP/IP**



Выберите, нужно ли использовать протокол TCP/IP.

Значение: Выкл., Вкл.

[Настройки IPv4]

Настройте протокол TCP/IP (IPv4) для подключения к сети.

Данная настройка доступна, если для параметра TCP/IP установлено значение «Вкл.».

Параметр	Описание
DHCP	Выберите, нужно ли использовать сервер DHCP (IPv4). Значение: Выкл., Вкл.
Auto-IP	Выберите, будет ли использоваться Auto-IP. Значение: Выкл., Вкл.
IP-адрес	<p>Задайте IP-адрес. Значение: ###.###.###.###</p> <hr/> <p> ПРИМЕЧАНИЕ</p> <p>Если для параметра DHCP установлено значение «Вкл.», это значение ввести нельзя.</p> <hr/>
Маска подсети	<p>Настройте маску подсети IP. Значение: ###.###.###.###</p> <hr/> <p> ПРИМЕЧАНИЕ</p> <p>Если для параметра DHCP установлено значение «Вкл.», это значение ввести нельзя.</p> <hr/>
Шлюз по умол.	<p>Задайте IP-адрес шлюза. Значение: ###.###.###.###</p> <hr/> <p> ПРИМЕЧАНИЕ</p> <p>Если для параметра DHCP установлено значение «Вкл.», это значение ввести нельзя.</p> <hr/>

Параметр	Описание
Адрес DNS-сервера	<p>Задайте IP-адрес сервера DNS (система доменных имен). Значение: [Использовать сервер DNS от DHCP], [Использовать следующий сервер DNS]</p> <hr/> <p> ПРИМЕЧАНИЕ</p> <p>Если выбран вариант [Использовать следующий сервер DNS], введите IP-адрес DNS-сервера в полях «DNS-сервер (основной)» и «DNS-сервер (альтернативный)».</p> <hr/>
DNS через TLS	<p>Укажите, следует ли подключаться к DNS-серверу при обмене данными с защитой TLS. Значение: [Откл.], [Вкл.], [Авто]</p>



 **ВАЖНО**

- Если выбран параметр Auto-IP, введите «0.0.0.0» в поле IP-адреса.
- После изменения настроек перезапустите сеть или выключите, а затем включите аппарат снова.

[Настройки IPv6]

Настройте протокол TCP/IP (IPv6) для подключения к сети. Данная настройка доступна, если для параметра TCP/IP установлено значение «Вкл.».

Параметр	Описание
IPv6	<p>Выберите, будет ли использоваться IPv6. Значение: Выкл., Вкл.</p> <hr/> <p> ПРИМЕЧАНИЕ</p> <p>Если выбрано значение «Вкл.», IP-адрес отображается в поле «IP-адр(лок. кан.)» после перезапуска сети.</p> <hr/>

Параметр	Описание
Ручные настройки	<p>Вручную укажите IP-адрес, длину префикса и адрес шлюза TCP/IP (IPv6).</p> <p>Значение</p> <p>IP-адрес (вручную)</p> <p>128-битный адрес выражается в виде восьми групп, состоящих из четырехзначных шестнадцатеричных чисел. Группы разделяются двоеточием (:).</p> <p>Длина приставки</p> <p>От 0 до 128</p> <p>Шлюз по умол.</p> <p>128-битный адрес выражается в виде восьми групп, состоящих из четырехзначных шестнадцатеричных чисел. Группы разделяются двоеточием (:).</p> <hr/> <p> ПРИМЕЧАНИЕ</p> <ul style="list-style-type: none"> • Данная функция отображается, если для параметра «IPv6» установлено значение «Вкл.». • Чтобы ввести «Шлюз по умол.», установите для параметра «RA(Stateless)» значение «Откл.».
RA(Stateless)	<p>Выберите, следует ли использовать RA (Stateless).</p> <p>Значение: Выкл., Вкл.</p> <hr/> <p> ПРИМЕЧАНИЕ</p> <ul style="list-style-type: none"> • Данная функция отображается, если для параметра «IPv6» установлено значение «Вкл.». • Если выбрано значение «Вкл.», IP-адрес отображается в поле [IP Address (Stateless)] после перезапуска сети.
DHCP	<p>Выберите, нужно ли использовать сервер DHCP (IPv6).</p> <p>Значение: Выкл., Вкл.</p> <hr/> <p> ПРИМЕЧАНИЕ</p> <ul style="list-style-type: none"> • Данная функция отображается, если для параметра «IPv6» установлено значение «Вкл.». • Если выбрано значение «Вкл.», IP-адрес отображается в поле IP-адрес (Stateful) после перезапуска сети.

Параметр	Описание
Адрес DNS-сервера	<p>Задайте IP-адрес сервера DNS (система доменных имен). Значение: [Использовать сервер DNS от DHCP], [Использовать следующий сервер DNS]</p> <hr/> <p> ПРИМЕЧАНИЕ</p> <p>Если выбран вариант [Использовать следующий сервер DNS], введите IP-адрес DNS-сервера в полях «DNS-сервер (основной)» и «DNS-сервер (альтернативный)».</p> <hr/>
DNS через TLS	<p>Укажите, следует ли подключаться к DNS-серверу при обмене данными с защитой TLS. Значение: [Откл.], [Вкл.], [Авто]</p>

 **ВАЖНО**

После изменения настроек перезапустите сеть или выключите, а затем включите аппарат снова.

Настройки проводной сети

Клавиша [Системное меню/Счетчик] > [Настройкисети] > «Настройки сети» [Настройки проводной сети]
Настройте параметры проводной сети.

Настройка TCP/IP

TCP/IP



Выберите, нужно ли использовать протокол TCP/IP.

Значение: Выкл., Вкл.

[Настройки IPv4]

Настройте протокол TCP/IP (IPv4) для подключения к сети.

Данная настройка доступна, если для параметра TCP/IP установлено значение «Вкл.».

Параметр	Описание
DHCP	Выберите, нужно ли использовать сервер DHCP (IPv4). Значение: Выкл., Вкл.
Auto-IP	Выберите, будет ли использоваться Auto-IP. Значение: Выкл., Вкл.
IP-адрес	<p>Задайте IP-адрес. Значение: ###.###.###.###</p> <hr/> <p> ПРИМЕЧАНИЕ</p> <p>Если для параметра DHCP установлено значение «Вкл.», это значение ввести нельзя.</p> <hr/>
Маска подсети	<p>Настройте маску подсети IP. Значение: ###.###.###.###</p> <hr/> <p> ПРИМЕЧАНИЕ</p> <p>Если для параметра DHCP установлено значение «Вкл.», это значение ввести нельзя.</p> <hr/>
Шлюз по умол.	<p>Задайте IP-адрес шлюза. Значение: ###.###.###.###</p> <hr/> <p> ПРИМЕЧАНИЕ</p> <p>Если для параметра DHCP установлено значение «Вкл.», это значение ввести нельзя.</p> <hr/>

Параметр	Описание
Адрес DNS-сервера	<p>Задайте IP-адрес сервера DNS (система доменных имен). Значение: [Использовать сервер DNS от DHCP], [Использовать следующий сервер DNS]</p> <hr/> <p> ПРИМЕЧАНИЕ</p> <p>Если выбран вариант [Использовать следующий сервер DNS], введите IP-адрес DNS-сервера в полях «DNS-сервер (основной)» и «DNS-сервер (альтернативный)».</p> <hr/>
DNS через TLS	<p>Укажите, следует ли подключаться к DNS-серверу при обмене данными с защитой TLS. Значение: [Откл.], [Вкл.], [Авто]</p>



 **ВАЖНО**

- Если выбран параметр Auto-IP, введите «0.0.0.0» в поле IP-адреса.
- После изменения настроек перезапустите сеть или выключите, а затем включите аппарат снова.

[Настройки IPv6]

Настройте протокол TCP/IP (IPv6) для подключения к сети. Данная настройка доступна, если для параметра TCP/IP установлено значение «Вкл.».

Параметр	Описание
IPv6	<p>Выберите, будет ли использоваться IPv6. Значение: Выкл., Вкл.</p> <hr/> <p> ПРИМЕЧАНИЕ</p> <p>Если выбрано значение «Вкл.», IP-адрес отображается в поле «IP-адр(лок. кан.)» после перезапуска сети.</p> <hr/>

Параметр	Описание
Ручные настройки	<p>Вручную укажите IP-адрес, длину префикса и адрес шлюза TCP/IP (IPv6).</p> <p>Значение</p> <p>IP-адрес (вручную)</p> <p>128-битный адрес выражается в виде восьми групп, состоящих из четырехзначных шестнадцатеричных чисел. Группы разделяются двоеточием (:).</p> <p>Длина приставки</p> <p>От 0 до 128</p> <p>Шлюз по умол.</p> <p>128-битный адрес выражается в виде восьми групп, состоящих из четырехзначных шестнадцатеричных чисел. Группы разделяются двоеточием (:).</p> <hr/> <p> ПРИМЕЧАНИЕ</p> <ul style="list-style-type: none"> • Данная функция отображается, если для параметра «IPv6» установлено значение «Вкл.». • Чтобы ввести «Шлюз по умол.», установите для параметра «RA(Stateless)» значение «Откл.».
RA(Stateless)	<p>Выберите, следует ли использовать RA (Stateless).</p> <p>Значение: Выкл., Вкл.</p> <hr/> <p> ПРИМЕЧАНИЕ</p> <ul style="list-style-type: none"> • Данная функция отображается, если для параметра «IPv6» установлено значение «Вкл.». • Если выбрано значение «Вкл.», IP-адрес отображается в поле [IP Address (Stateless)] после перезапуска сети.
DHCP	<p>Выберите, нужно ли использовать сервер DHCP (IPv6).</p> <p>Значение: Выкл., Вкл.</p> <hr/> <p> ПРИМЕЧАНИЕ</p> <ul style="list-style-type: none"> • Данная функция отображается, если для параметра «IPv6» установлено значение «Вкл.». • Если выбрано значение «Вкл.», IP-адрес отображается в поле IP-адрес (Stateful) после перезапуска сети.

Параметр	Описание
Адрес DNS-сервера	<p>Задайте IP-адрес сервера DNS (система доменных имен). Значение: [Использовать сервер DNS от DHCP], [Использовать следующий сервер DNS]</p> <hr/> <p> ПРИМЕЧАНИЕ</p> <p>Если выбран вариант [Использовать следующий сервер DNS], введите IP-адрес DNS-сервера в полях «DNS-сервер (основной)» и «DNS-сервер (альтернативный)».</p> <hr/>
DNS через TLS	<p>Укажите, следует ли подключаться к DNS-серверу при обмене данными с защитой TLS. Значение: [Откл.], [Вкл.], [Авто]</p>

 **ВАЖНО**

После изменения настроек перезапустите сеть или выключите, а затем включите аппарат снова.

Другие

Параметр	Описание
[Интерфейс LAN]	<p>Укажите параметры для используемого интерфейса LAN. Значение: [Авто], [10BASE-T Half], [10BASE-T Full], [100BASE-TX Half], [100BASE-TX Full], [1000BASE-T]</p>

 **ВАЖНО**

После изменения настроек перезапустите сеть или выключите, а затем включите аппарат снова.

Настройки протокола

Клавиша [Системное меню/Счетчик] > [Настройкисети] > «Настройки сети» [Настройки протокола]
Настройка параметров протокола.

[SMTP (передача эл.почты)]

→ [Настройки эл. почты \(стр. 473\)](#)

[POP3 (прием эл.почты)]

→ [POP3 \(стр. 474\)](#)

[FTP Клиент (передача)]

→ [Настройки FTP \(стр. 475\)](#)

[FTP сервер (прием)]

Параметр	Описание
[Настройки протокола]	Выберите, нужно ли отправлять документы с помощью FTP.*1 Значение: Выкл., Вкл.
[Доступная сеть]	Задайте, следует ли включать эту функцию для каждой сети Wi-Fi Direct, Wi-Fi и проводной сети. Значение: [Отключить], [Включить]

[SMB Клиент (передача)]

→ [Настройки SMB \(стр. 475\)](#)

[NetBEUI]

Параметр	Описание
[Настройки протокола]	Выберите, нужно ли отправлять документы с помощью NetBEUI.*1 Значение: Выкл., Вкл.
[Доступная сеть]	Задайте, следует ли включать эту функцию для каждой сети Wi-Fi Direct, Wi-Fi и проводной сети. Значение: [Отключить], [Включить]



[WSD Сканирование]

→ [WSD Сканирование \(стр. 477\)](#)

[WSD Печать]

→ [WSD Печать \(стр. 477\)](#)

[ThinPrint]

Параметр	Настройки
[Настройки протокола]	<p>Укажите, следует ли использовать ThinPrint. Чтобы использовать, установите значение «Вкл.» для этих параметров. Заводской номер порта по умолчанию — 4000.*1*2</p> <p>Значение: Выкл., Вкл.</p> <hr/> <p> ПРИМЕЧАНИЕ</p> <p>Эта функция не отображается, если дополнительный модуль ThinPrint Option не запущен.</p> <hr/>
[ThinPrintoverTLS]	<p>Чтобы использовать ThinPrint через TLS, установите значение [Вкл.] для этого параметра, а для параметра [TLS] в разделе «Настройки безопасн.» выберите значение [Вкл.].</p> <p>Значение: Выкл., Вкл.</p> <hr/> <p> ПРИМЕЧАНИЕ</p> <p>Если для этого параметра установлено значение «Вкл.», требуется сертификат TLS. Заводской сертификат — это сертификат, принадлежащий аппарату.</p> <hr/>
[Доступная сеть]	<p>Задайте, следует ли включать эту функцию для каждой сети Wi-Fi Direct, Wi-Fi и проводной сети.</p> <p>Значение: [Отключить], [Включить]</p>

[LPD]

Параметр	Описание
[Настройки протокола]	<p>Выберите, нужно ли отправлять документы с помощью LPD.*1</p> <p>Значение: Выкл., Вкл.</p>
[Доступная сеть]	<p>Задайте, следует ли включать эту функцию для каждой сети Wi-Fi Direct, Wi-Fi и проводной сети.</p> <p>Значение: [Отключить], [Включить]</p>

[Raw]

Параметр	Описание
[Настройки протокола]	<p>Выберите, нужно ли получать документы с помощью порта Raw.*1</p> <p>Значение: Выкл., Вкл.</p>
[Доступная сеть]	<p>Задайте, следует ли включать эту функцию для каждой сети Wi-Fi Direct, Wi-Fi и проводной сети.</p> <p>Значение: [Отключить], [Включить]</p>

[IPP]

Параметр	Описание
[Настройки протокола]	Выберите, нужно ли отправлять документы с помощью IPP. Чтобы использовать эту функцию, установите значение «Вкл.» для данных параметров и выберите значение [Откл.] для параметра [TLS] в разделе «Настройки безопасн.». Затем выберите [IPP или IPP через SSL] в настройках безопасности из Command Center RX. Номер порта по умолчанию — 631. Значение: Выкл., Вкл., от 1 до 32767 (номер порта)
[Доступная сеть]	Задайте, следует ли включать эту функцию для каждой сети Wi-Fi Direct, Wi-Fi и проводной сети. Значение: [Отключить], [Включить]

[IPP через TLS]

Параметр	Настройки
[Настройки протокола]	Выберите, следует ли получать документы с помощью IPP с защитой TLS. Чтобы использовать эту функцию, установите значение «Вкл.» для данных параметров и выберите значение [Вкл.] для параметра [TLS] в разделе «Настройки безопасн.». Заводской номер порта по умолчанию — 443. ^{*1*2} Значение: Выкл., Вкл., от 1 до 32767 (номер порта)
	 ПРИМЕЧАНИЕ Если для этого параметра установлено значение «Вкл.», требуется сертификат TLS. Заводской сертификат — это сертификат, принадлежащий аппарату.
[Доступная сеть]	Задайте, следует ли включать эту функцию для каждой сети Wi-Fi Direct, Wi-Fi и проводной сети. Значение: [Отключить], [Включить]

[HTTP]

Параметр	Описание
[Настройки протокола]	Выберите, следует ли осуществлять связь с помощью HTTP. ^{*1} Значение: Выкл., Вкл.
[Доступная сеть]	Задайте, следует ли включать эту функцию для каждой сети Wi-Fi Direct, Wi-Fi и проводной сети. Значение: [Отключить], [Включить]

[HTTPS]

Параметр	Описание
[Настройки протокола]	Выберите, следует ли осуществлять связь с помощью HTTPS. ^{*1*2} Значение: Выкл., Вкл.

Параметр	Описание
[Доступная сеть]	Задайте, следует ли включать эту функцию для каждой сети Wi-Fi Direct, Wi-Fi и проводной сети. Значение: [Отключить], [Включить]

[LDAP]

Выберите, нужно ли использовать LDAP.

Значение: Выкл., Вкл.

[SNMPv1/v2c]

Параметр	Описание
[Настройки протокола]	Выберите, следует ли осуществлять связь с помощью SNMP.* ¹ Значение: Выкл., Вкл.
[Доступная сеть]	Задайте, следует ли включать эту функцию для каждой сети Wi-Fi Direct, Wi-Fi и проводной сети. Значение: [Отключить], [Включить]

[SNMPv3]

Параметр	Описание
[Настройки протокола]	Выберите, следует ли осуществлять связь с помощью SNMPv3.* ¹ Значение: Выкл., Вкл.
[Доступная сеть]	Задайте, следует ли включать эту функцию для каждой сети Wi-Fi Direct, Wi-Fi и проводной сети. Значение: [Отключить], [Включить]

[Enhanced WSD]

Параметр	Описание
[Настройки протокола]	Укажите, нужно ли использовать наши фирменные веб-сервисы.* ¹ Значение: Выкл., Вкл.
	 ПРИМЕЧАНИЕ Если выбрать вариант [Откл.], драйвер WIA, драйвер TWAIN и драйвер сетевого факса будут недоступны.
[Доступная сеть]	Задайте, следует ли включать эту функцию для каждой сети Wi-Fi Direct, Wi-Fi и проводной сети. Значение: [Отключить], [Включить]

[Enhanced WSD over TLS]

Параметр	Описание
[Настройки протокола]	<p>Укажите, нужно ли использовать наш фирменный веб-сервис для TLS.*1*2</p> <p>Значение: Выкл., Вкл.</p> <hr/> <p> ПРИМЕЧАНИЕ</p> <p>Если выбрать вариант [Откл.], драйвер WIA, драйвер TWAIN и драйвер сетевого факса будут недоступны.</p> <hr/>
[Доступная сеть]	<p>Задайте, следует ли включать эту функцию для каждой сети Wi-Fi Direct, Wi-Fi и проводной сети.</p> <p>Значение: [Отключить], [Включить]</p>

[eSCL]

Параметр	Описание
[Настройки протокола]	<p>Определяет, нужно ли получать документы с помощью eSCL.*1</p> <p>Значение: Выкл., Вкл.</p>
[Доступная сеть]	<p>Задайте, следует ли включать эту функцию для каждой сети Wi-Fi Direct, Wi-Fi и проводной сети.</p> <p>Значение: [Отключить], [Включить]</p>

[eSCL через TLS]

Параметр	Описание
[Настройки протокола]	<p>Выберите, следует ли получать отсканированные документы с помощью eSCL с защитой TLS.</p> <p>Значение: Выкл., Вкл.</p>
[Доступная сеть]	<p>Задайте, следует ли включать эту функцию для каждой сети Wi-Fi Direct, Wi-Fi и проводной сети.</p> <p>Значение: [Отключить], [Включить]</p>

[VNC (RFB)]

Параметр	Описание
[Настройки протокола]	<p>Настраивается при использовании удаленной операции посредством запуска ПО VNC Viewer, отличного от нашего (пример: Real VNC). Номер порта по умолчанию — 9062.*1</p> <p>Значение: [Откл.], [Вкл.], от 1 до 32767 (номер порта)</p>
[Доступная сеть]	<p>Задайте, следует ли включать эту функцию для каждой сети Wi-Fi Direct, Wi-Fi и проводной сети.</p> <p>Значение: [Отключить], [Включить]</p>

[VNC (RFB) over TLS]

Параметр	Описание
[Настройки протокола]	<p>Настраивается при использовании удаленной операции, защищенной с помощью TLS, посредством запуска ПО VNC Viewer, отличного от нашего (пример: Real VNC). Номер порта по умолчанию — 9063.*1*2</p> <p>Значение: [Откл.], [Вкл.], от 1 до 32767 (номер порта)</p> <hr/> <p> ПРИМЕЧАНИЕ</p> <p>Если для этого параметра установлено значение «Вкл.», требуется сертификат TLS. Заводской сертификат — это сертификат, принадлежащий аппарату.</p> <hr/>
[Доступная сеть]	<p>Задайте, следует ли включать эту функцию для каждой сети Wi-Fi Direct, Wi-Fi и проводной сети.</p> <p>Значение: [Отключить], [Включить]</p>

[Enhanced VNC (RFB) over TLS]

Параметр	Описание
[Настройки протокола]	<p>Запустите Command Center RX и настройте для использования удаленной операции с защитой TLS. Номер порта по умолчанию — 9061.*1*2</p> <p>Значение: [Откл.], [Вкл.], от 1 до 32767 (номер порта)</p> <hr/> <p> ПРИМЕЧАНИЕ</p> <ul style="list-style-type: none"> • Заводской параметр по умолчанию: [Вкл.]. • Если для этого параметра установлено значение «Вкл.», требуется сертификат TLS. Заводской сертификат — это сертификат, принадлежащий аппарату. <p>➔ Command Center RX User Guide</p> <hr/>
[Доступная сеть]	<p>Задайте, следует ли включать эту функцию для каждой сети Wi-Fi Direct, Wi-Fi и проводной сети.</p> <p>Значение: [Отключить], [Включить]</p>

*1 Настройки будут изменены после перезагрузки системы или сети.

*2 В разделе «Настройки безопасн.» установите для параметра [TLS] значение [Вкл.].

➔ [TLS \(стр. 529\)](#)

 **ВАЖНО**

В зависимости от протокола после изменения настроек может потребоваться перезапустить сеть или выключить/включить питание.

Пинг

Клавиша [Системное меню/Счетчик] > [Настройкисети] > «Настройки сети» [Пинг]

Параметр	Описание
[Пинг]	<p>Проверьте возможность связи с адресатом, введя имя хоста или IP-адрес адресата.</p> <hr/> <p> ПРИМЕЧАНИЕ</p> <p>Данная функция не отображается, если для параметра [Осн. сеть (клиент)] установлено значение [Опциональная сеть].</p> <p>➔ Осн. сеть (клиент) (стр. 518)</p>
[Тайм-аут пинга]	➔ Тайм-аут пинга (стр. 438)

Bonjour

Клавиша [Системное меню/Счетчик] > [Настройкисети] > «Настройки сети» [Bonjour]

Параметр	Описание
[Настройки протокола]	<p>Выберите, будет ли использоваться Bonjour.</p> <p>Значение: Выкл., Вкл.</p>
[Доступная сеть]	<p>Задайте, следует ли включать эту функцию для каждой сети Wi-Fi Direct, Wi-Fi и проводной сети.</p> <p>Значение: [Отключить], [Включить]</p>

IP-фильтр (IPv4)

Клавиша [Системное меню/Счетчик] > [Настройкисети] > «Настройки сети» [IP-фильтр (IPv4)]

Параметр	Описание
[IP-фильтр (IPv4)]	<p>Настройка параметров IP-фильтра. IP-фильтр — это функция, используемая для ограничения доступа к аппарату с помощью IP-адреса и протокола.</p> <p>IP-адрес или сетевой адрес разрешенных хостов устанавливается из Command Center RX. Если IP-фильтр не настроен, разрешен доступ со всех хостов.</p> <p>Значение: [Откл.], [Вкл.]</p> <p>➔ Command Center RX User Guide</p>

IP-фильтр (IPv6)

Клавиша [Системное меню/Счетчик] > [Настройкисети] > «Настройки сети» [IP-фильтр (IPv6)]

Параметр	Описание
[IP-фильтр (IPv6)]	<p>Настройка параметров IP-фильтра. IP-фильтр — это функция, используемая для ограничения доступа к аппарату путем установки IP-адреса и протокола.</p> <p>IP-адрес или сетевой адрес разрешенных хостов устанавливается из Command Center RX. Если IP-фильтр не настроен, разрешен доступ со всех хостов.</p> <p>Значение: [Откл.], [Вкл.]</p> <p>➔ Command Center RX User Guide</p>

IPSec

Клавиша [Системное меню/Счетчик] > [Настройкисети] > «Настройки сети» [IPSec]

Параметр	Описание
[IPSec]	<p>Выберите, будет ли использоваться IPSec.</p> <p>Значение: [Откл.], [Вкл.]</p>

Restart the network

Клавиша [Системное меню/Счетчик] > [Настройкисети] > «Настройки сети» [Перезапуск сети]

Параметр	Описание
[Перезапуск сети]	Перезапускает сеть.

Опциональная сеть

Клавиша [Системное меню/Счетчик] > [Настройкисети] > «Опциональная сеть»

Настройте параметры для дополнительного набора сетевых интерфейсов.

ПРИМЕЧАНИЕ

Это меню отображается, если установлен дополнительный набор сетевых интерфейсов или набор беспроводных сетевых интерфейсов.

Имя хоста

Проверьте имя хоста аппарата. Имя хоста можно изменить из Command Center RX.

→ [Изменение информации об устройстве \(стр. 128\)](#)

Беспровод. сеть

Настройте параметры для дополнительного набора беспроводных сетевых интерфейсов.

ПРИМЕЧАНИЕ

Эта функция не будет отображаться, если установлен дополнительный набор сетевых интерфейсов (IB-51).



[Сост. подключ]

Если у вас установлен дополнительный набор беспроводных сетевых интерфейсов, вы можете проверить состояние своей беспроводной локальной сети.

[Настройка]

Параметр	Описание
[Доступная сеть]	Выберите точки доступа, к которым может быть подключен аппарат, введите общий ключ и начните подключение.
[Кнопка]	Если точка доступа поддерживает способ настройки нажатием кнопки, то параметры беспроводной сети можно настроить с помощью кнопки. Эта настройка выполняется нажатием кнопки, и соединение запускается нажатием кнопки на точке доступа.  ПРИМЕЧАНИЕ Настройка нажатием кнопки поддерживает только WPS.
[Метод ПИН-кода (устр.)]	Устанавливает подключение с помощью ПИН-кода аппарата. Введите ПИН-код на точке доступа. ПИН-код аппарат генерируется автоматически.
[Метод ПИН-кода (термин.)]	Устанавливает подключение с помощью ПИН-кода точки доступа. Введите ПИН-код точки доступа.
[Пользов. настр.]	Можно изменить подробные настройки беспроводной локальной сети.

[Пользов. настр.]

Параметр	Описание
[Имя сети(SSID)]	<p>Задайте SSID (идентификатор беспроводной сети) для беспроводной локальной сети, к которой подключается аппарат.</p> <hr/> <p> ПРИМЕЧАНИЕ</p> <p>Можно ввести до 32 символов.</p> <hr/>
[Режим подключения]	<p>Задайте режим соединения. Значение: [Прямое подключ.], [Инфраструктура]</p> <hr/> <p> ПРИМЕЧАНИЕ</p> <p>[Прямое подключ.] прямая связь с устройством без обращения к точке доступа. Данный метод нельзя использовать для соединения двух и более устройств.</p> <p>[Инфраструктура] осуществляет связь через точку доступа.</p> <hr/>
[Канал]	<p>Выполняет настройку канала. Используйте клавиши [-][+] или цифровые клавиши, чтобы установить значение. Значение: от 1 до 11</p>
[Сетевая аутентификация]	<p>Выберите тип сетевой аутентификации. Для выбора других вариантов откройте с компьютера главную страницу устройства. Значение: [Открыть], [Общий], [WPA-PSK]*¹, [WPA2-PSK]*¹ *¹ Не отображается, если указано [Прямое подключ.] в разделе [Режим подключения].</p>
[Шифрование]	<p>Выберите метод шифрования. Если вы выбрали параметр, отличный от [Отключено], введите ключ WEP или общий ключ. Значения данной настройки могут отличаться в зависимости от настройки параметра «Сетевая аутент.» . Нажмите [Data Encryption].</p> <ul style="list-style-type: none"> • Если тип сетевой аутентификации [Открыть] или [Общий] Значение: [Отключено], [WEP] • Если тип сетевой аутентификации [WPA-PSK] или [WPA2-PSK] Значение: [TKIP]*², [AES], [Авто]*², [Предв. откр.ключ] <p>*² Не отображается, если указано [WPA2-PSK] в разделе [Сетевая аутентификация].</p> <hr/> <p> ПРИМЕЧАНИЕ</p> <ul style="list-style-type: none"> • Если вы выбрали [WEP], введите ключ WEP. Можно ввести до 26 символов. • Если вы выбрали [TKIP], [AES] или [Авто], введите общий ключ. Можно ввести от 8 до 64 символов. <hr/>

[Настройка TCP/IP]

Сведения о настройке значений см. в следующем разделе:

→ [Настройка TCP/IP](#) [Настройка TCP/IP \(стр. 501\)](#)

→ [Bonjour \(стр. 511\)](#)

→ [IPSec \(стр. 512\)](#)

[Другие]

Сведения о настройке значений см. в следующем разделе:

→ [Netware \(стр. 515\)](#)

→ [AppleTalk \(стр. 515\)](#)

→ [Фильтр MAC-адреса \(стр. 516\)](#)

Настройки проводной сети (дополнительная сеть)

ПРИМЕЧАНИЕ

Эта функция будет отображаться, если установлен дополнительный набор сетевых интерфейсов (IB-50).

[Настройка TCP/IP]



Значения см. ниже:

→ [Настройка TCP/IP](#) [Настройка TCP/IP \(стр. 501\)](#)

→ [Bonjour \(стр. 511\)](#)

→ [IPSec \(стр. 512\)](#)

[Другие]

Параметр	Описание
[Netware]	Использовать NetWare для получения документов.  Руководство по эксплуатации набора сетевых интерфейсов Значение: [Откл.], [Вкл.]
[AppleTalk]	Выберите, нужно ли получать документы с помощью AppleTalk. Настройки будут изменены после перезагрузки устройства или сети аппарата. Значение: [Откл.], [Вкл.]
[Интерфейс LAN]	Выберите интерфейс LAN. Настройки будут изменены после перезагрузки устройства или сети аппарата. Значение: [Авто], [10BASE-T Half], [10BASE-T Full], [100BASE-TX Half], [100BASE-TX Full], [1000BASE-T] <hr/>  ПРИМЕЧАНИЕ Эта функция будет отображаться, если установлен дополнительный набор сетевых интерфейсов.

Параметр	Описание
[Фильтр MAC-адреса]	Выберите, нужно ли использовать фильтр MAC-адреса. ➔ Руководство по эксплуатации набора сетевых интерфейсов Значение: [Откл.], [Вкл.]

Restarting the Network

Параметр	Описание
[Перезапуск сети]Перезапуск сети	Перезапускает сеть.

Возможности подключения

Клавиша [Системное меню/Счетчик] > [Настройкисети] > «Возможности подключения»

[Настройки Bluetooth]

Параметр	Описание
[Bluetooth]	Используется Bluetooth-клавиатура. Значение: Выкл., Вкл.
[Устройство]	Выберите клавиатуру.

[Факс-серв]

Параметр	Описание
[Факс-серв]	Выберите, нужно ли использовать факс-сервер. Значение: [Откл.], [Вкл.]
[Настройки адреса]	Установите префикс, суффикс и имя домена для подключения к адресату.  ПРИМЕЧАНИЕ Для получения информации о факс-сервере обратитесь к администратору факс-сервера.
[Формат файла]	Задайте для файлов тип по умолчанию. Значение: [PDF], [TIFF], [XPS]

Параметр	Описание
[Тип адресной книги]	<p>Установите внешнюю адресную книгу.</p> <hr/> <p> ПРИМЕЧАНИЕ</p> <ul style="list-style-type: none"> • Данная функция отображается, если для параметра [Факс-серв] установлено значение «Вкл.». • Этот экран не появляется, если внешняя адресная книга не настроена. <p>➔ Command Center RX User Guide</p>

[Удаленная операция]

Настройка параметров удаленной работы.

Значение: Выкл., Вкл.

Если выбран вариант «Вкл.», задайте ограничение.

Значение: [Откл.], [Использовать пароль], [Только администратор]

Если выбран вариант «Откл.», пользователи без прав администратора могут выполнять удаленные операции.

Если выбран параметр [Использовать пароль], введите пароль для удаленного управления.

Если выбран параметр [Только администратор], удаленные операции могут выполнять только администраторы.

ПРИМЕЧАНИЕ

Если выбран параметр [Только администратор], удаленное управление из программного обеспечения VNC невозможно.

Другие

Клавиша [Системное меню/Счетчик] > [Настройкисети] > «Другие»

ПРИМЕЧАНИЕ

Эта функция отображается, если установлен дополнительный набор сетевых интерфейсов (IB-50) или набор беспроводных сетевых интерфейсов (IB-37/IB-38/IB-51).

Набор беспроводных сетевых интерфейсов (IB-37 или IB-38) доступен как дополнение для некоторых моделей. Для получения подробной информации обратитесь к дилеру или нашим представителям по продажам или обслуживанию.

Параметр	Описание
[Осн. сеть (клиент)]	<p>Определяет сетевой интерфейс для функций передачи, где аппарат выступает в качестве клиента, сетевой аутентификации и подключения к внешней адресной книге.</p> <p>Значение: [Wi-Fi], [Провод. сеть], [Опциональная сеть]</p> <ul style="list-style-type: none">• [Wi-Fi] отображается в том случае, если установлен дополнительный набор беспроводных сетевых интерфейсов (IB-37/IB-38).• [Опциональная сеть] отображается, если установлен дополнительный набор сетевых интерфейсов (IB-50) или набор беспроводных сетевых интерфейсов (IB-51).• Электронную почту можно настроить и использовать отдельно с помощью [Провод. сеть] или [Wi-Fi] и [Опциональная сеть] (IB-50 или IB-51).
[Перезагрузите систему]	<p>Можно перезапустить устройство без выключения питания. Используйте данную функцию только для борьбы с нестабильной работой аппарата. (Аналогично перезапуску компьютера.)</p>

Настройкибезопасн.

Настройка параметров безопасности.

Быстрая настройка безопасности

Клавиша [Системное меню/Счетчик] > [Настройкибезопасн.] > [Быстрая настройка безопасности]

Параметр	Описание
<p>[Быстрая настройка безопасности]</p>	<p>Выберите параметры безопасности на уровнях с 1 по 3, которые близки к вашей среде, и измените (настройте) функции по мере необходимости.</p> <p>Значение</p> <p>[Уровень 1] Заводская настройка по умолчанию.</p> <p>[Уровень 2] Функция безопасности сети изменится.</p> <p>[Уровень 3] Все функции, защищающие аппарат, включены, а функции, не защищающие аппарат, отключены.</p> <hr/> <p> ПРИМЕЧАНИЕ</p> <ul style="list-style-type: none"> • Эта функция может быть установлена только при входе в систему с правами администратора. <ul style="list-style-type: none"> ➔ Войдите в систему как администратор аппарата или администратор (стр. 120) • Перезапустите устройство или сеть после выбора уровня, чтобы настройки вступили в силу. <ul style="list-style-type: none"> ➔ Перезагрузите систему (стр. 518) ➔ Restarting the Network (стр. 516) • Если вы измените настройки безопасности после выбора уровня, быстрые настройки безопасности будут отображаться как «Пользоват.». • Дополнительные сведения о каждом параметре уровня безопасности см. в следующем разделе: <ul style="list-style-type: none"> ➔ Список функций быстрой настройки безопасности (стр. 801)

Конфигурирование быстрой настройки безопасности

1 Откройте экран.

- 1 Клавиша [Системное меню/Счетчик] > [Настройкибезопасн.] > [Быстрая настройка безопасности]



ПРИМЕЧАНИЕ

Если появится экран аутентификации пользователя, войдите в систему с использованием учетных данных пользователя, имеющего разрешение на настройку этого параметра. Если вы не знаете имя пользователя или пароль для входа в систему, обратитесь к администратору.

2 Выберите уровень безопасности в соответствии со средой использования.

3 Настройте функцию безопасности требуемым образом.



ПРИМЕЧАНИЕ

См. следующие сведения о настройках для каждого уровня безопасности.

- ➔ [Список функций быстрой настройки безопасности \(стр. 801\)](#)
-



4 Перезагрузите устройство или сеть.

- ➔ [Перезагрузите систему \(стр. 518\)](#)
- ➔ [Restarting the Network \(стр. 516\)](#)

Парам. блок. интерфейса

Клавиша [Системное меню/Счетчик] > [Настройкибезопасн.] > «Парам. блок. интерфейса»



Защита аппарата путем блокирования интерфейса с внешними устройствами, например с хостами USB или дополнительными интерфейсами.

Параметр	Описание
[Хост USB]	Блокирует и защищает порт USB (хост USB). Значение: [Разблокировать], [Блокировать]
[Устройство USB]	Данная опция блокирует и защищает разъем интерфейса USB (Устройство USB). Значение: [Разблокировать], [Блокировать]
[USB-накопитель]	Данная опция блокирует и защищает гнездо памяти USB. Значение: [Разблокировать], [Блокировать]
	 ПРИМЕЧАНИЕ Эту функцию можно настроить, если для хоста USB установлено значение [Разблокировать].
[Доп. интерфейс]	Данная функция блокирует и защищает дополнительные разъемы интерфейса. Значение: [Разблокировать], [Блокировать]
	 ПРИМЕЧАНИЕ Эта функция может быть настроена на каждом дополнительном интерфейсе.
[Перезагрузите систему]	Перезапустите аппарат без выключения питания.
	 ВАЖНО Перезагрузите устройство или выключите и снова включите питание, чтобы отразить изменение в файле «Парам. блок. интерфейса».

Настройки безопасности устройства

Клавиша [Системное меню/Счетчик] > [Настройкибезопасн.] > «Настройки безопасности устройства»

Параметр	Описание
[Неиспольз. время]	<p>Устанавливает период, в течение которого аппарат не будет печатать принятые факсы.</p> <p>Этот элемент отображается для аппаратов с поддержкой факса.</p> <p>➔ Руководство по эксплуатации факса</p>
[Сост.задачи/настройки журн.заданий]	<p>➔ Сост.задачи/настройки журн.заданий (стр. 489)</p>
[Уровень защиты]	<p>Укажите уровень защиты.</p> <p>Значение</p> <p>[Низкий]</p> <p>Указанный режим используется во время обслуживания. Не следует использовать его при ежедневной эксплуатации.</p> <p>[Высокий]</p> <p>Это рекомендуемая настройка безопасности. Обычно используйте эту настройку.</p> <p>[Очень высокий]</p> <p>В дополнение к состоянию [Высокий] отключается изменение настроек аппарата внешними командами.</p> <hr/> <p> ПРИМЕЧАНИЕ</p> <p>Эту функцию можно настроить только при входе в систему с правами администратора устройства.</p> <p>➔ Добавление пользователя (список локальных пользователей) (стр. 543)</p>
[Удаленная печать]	<p>➔ Удаленная печать (стр. 485)</p>

Параметр	Описание
[Настр. диска RAM]	<p>Создайте RAM-диск и установите его емкость. Вы можете распечатать данные печати из ящика заданий, создав диск RAM. [РАЗМ.РАМ ДИСКА] Значение: Выкл., Вкл.</p> <hr/> <p> ПРИМЕЧАНИЕ</p> <ul style="list-style-type: none"> • Если выбрано «Вкл.», установите размер. Диапазон настройки зависит от объема встроенной памяти и использования дополнительной памяти. • Эта функция не отображается, если установлен дополнительный диск SSD. <hr/> <p> ВАЖНО</p> <p>После изменения настроек перезапустите систему или выключите, а затем включите аппарат снова.</p>
[Проверка ПО]	<p>Проверьте программное обеспечение аппарата. Выберите [Старт] для запуска проверки. Если вы столкнулись с какими-либо отклонениями при проверке программного обеспечения, обратитесь к представителю службы поддержки.</p>
[Аутентификация админ. при обновл. прошивки]	<p>Запросите у администратора разрешение на обновление прошивки. Значение: [Откл.], [Вкл.]</p>
[Разрешённый список]	<p>В случае, если установлена неавторизованная программа или программа, подвергшаяся фальсификации, сохраненные данные или содержимое сообщения в этой программе могут быть украдены. Как только эта функция активирована, выполнение несанкционированного программного обеспечения или несанкционированное вмешательство в программное обеспечение могут быть предотвращены, что позволяет поддерживать надежность системы. Значение: [Откл.], [Вкл.]</p> <hr/> <p> ПРИМЕЧАНИЕ</p> <ul style="list-style-type: none"> • После установки значения [Вкл.] необходимо выключить и перезапустить аппарат. • Включение этой функции замедляет запуск аппарата. • Если вредоносное ПО обнаружено, отчет о событии можно использовать как способ понять его содержимое. Отчеты о событиях можно включить с помощью Command Center RX > «Настройки управления: Уведомление/Отчет» > с [Адрес эл. почты получателя 1] по [Адрес эл. почты получателя 3], а для параметра [Уведомлять при обнаружении вредоносной программы] установлено значение [Вкл.]

Параметр	Описание
[Аутентифик. админ. при импорте/экспорте данных]	Запрос одобрения администратора при импорте/экспорте данных. Значение: [Откл.], [Вкл.]

[Защита данных]

Клавиша [Системное меню/Счетчик] > [Настройкибезопасн.] > «Настройки безопасности устройства» [Защита данных]



Настройте параметры, связанные с данными, хранящимися на диске SSD или в памяти.

[Инициализация SSD]

Измените настройки функции безопасности.

ПРИМЕЧАНИЕ

- Данная функция отображается при условии установки дополнительного диска SSD и активации дополнительного комплекта Security Kit.
- Чтобы изменить настройки функции безопасности, необходимо ввести пароль безопасности. Заводское значение по умолчанию — 000000.

Параметр	Описание
[Пароль защиты]	<p>Настройте пароль безопасности, чтобы только администратор мог использовать шифрование/перезапись данных.</p> <p>Введите новый пароль безопасности длиной от 6 до 16 буквенно-цифровых и других символов.</p> <p>Еще раз введите пароль для подтверждения.</p> <hr/> <p> ВАЖНО</p> <p>Избегайте легко разгадываемых паролей безопасности (например, 11111111 или 12345678).</p>
[Инициализация системы]	<p>Вы можете полностью стереть содержимое диска SSD. Сделайте это, когда захотите прекратить использование аппарата.</p> <hr/> <p> ВАЖНО</p> <p>Если выключатель питания выключен во время инициализации, диск SSD может быть поврежден, и инициализация может не завершиться.</p> <hr/> <p> ПРИМЕЧАНИЕ</p> <p>Если вы случайно выключили питание во время инициализации, снова включите его. Инициализация автоматически перезапустится.</p>

[Удаление конфид. данных]

Эта функция возвращает следующую информацию, хранящуюся в аппарате, к заводским значениям по умолчанию.

- Адресная книга
- Избранные данные
- Параметры системы

- Отправка/получение/передача данных факса
- Журнал исходящих факсов и входящих факсов
- Имя локального факса
- Номер локального факса
- Данные в пользовательском ящике
- Дополнительные приложения

 **ПРИМЕЧАНИЕ**

- Распечатайте «Отчет об уд. конф. данных» и убедитесь, что данные безопасности действительно стерты.
 ➔ [Отчет об уд. конф. данных \(стр. 459\)](#)
- Вы не можете отменить процесс в его середине.
- Перед выполнением этой операции отсоедините все модульные и сетевые кабели.
- Перед выполнением этой функции установите для всех [Парам. блок. интерфейса] значение [Разблокировать].
 ➔ [Парам. блок. интерфейса \(стр. 521\)](#)
- Не отключайте питание во время удаления конфиденциальных данных. Если выключить питание во время стирания данных, стирание автоматически продолжится после возобновления питания, однако полное стирание не гарантируется.

Параметр	Настройки
[Выполнить немедленно]	Выполните удаление конфиденциальных данных безопасности.
[Задать время удал. конф.]	Информация об адресах и данные изображений в аппарате будут полностью удалены в указанное время. Значение: [Вкл.], [Откл.] Если выбрано [Вкл.], установите дату и время для полного стирания. Значение: год (с 2000 по 2035), месяц (с 1 по 12), день (с 1 по 31) и час (с 0 по 23).
[Использ. устройства после удаления конф. данных]	После удаления конфиденциальных данных использование этого аппарата будет ограничено. Если выбрано [Запретить], аппарат отключается. Значение: [Разрешить], [Запретить]
[Отчет об уд. конф. данных]	Печать отчета об удалении конфиденциальных данных.

Элементы для удаления

Классификация	Данные для удаления
Устройство/задание	<ul style="list-style-type: none"> • Параметры задания, установленные пользователем • Сетевые настройки • Данные изображений, сохраненные в ящике документов • Данные, зарегистрированные для клавиши набора одним нажатием • История заданий • Информация о пользователях (список пользователей, адресная книга, ящик документов, зарегистрированный пользователем) • Информация об учетной записи учета заданий • Сетевой сертификат • Начальный экран на аппарате, измененный представителем сервисной службы
Факс (только для моделей с поддержкой факса)	<ul style="list-style-type: none"> • Параметры факса, настроенные пользователями • Настройки ограничения связи • Настройки ключа шифрования • Журналы передачи • Плановое задание • Настройки условного приема/переадресации
Приложение/программа	<ul style="list-style-type: none"> • Приложение/избранное, добавленное пользователем или представителем службы • Пробная функция

[Установка словаря OCR]

Клавиша [Системное меню/Счетчик] > «Настройкибезопасн.» > [Настройки безопасности устройства] «Установка словаря OCR»

Установите словарь OCR.



ПРИМЕЧАНИЕ

- Для получения информации о словарных данных обратитесь к своему дилеру или представителю сервисной службы.
- Для установки словаря OCR вам необходимо установить диск SSD или карту памяти SD/SDHC.
- Если установлены диск SSD и карта памяти SD/SDHC, словарь OCR будет установлен на диск SSD.
- При использовании карты памяти SD/SDHC рекомендуется карта памяти SDHC емкостью 32 ГБ.

Безоп. аутентификации

Клавиша [Системное меню/Счетчик] > [Настройкибезопасн.] > «Безоп. аутентификации»

Настройте параметры безопасности для аутентификации пользователей.

➔ [Безопасность аутентификации \(стр. 541\)](#)

Настройки неизв. пользов.

Клавиша [Системное меню/Счетчик] > [Настройкибезопасн.] > «Настройки неизв. пользов.»

Определяет поведение при обработке заданий, отправленных незнакомыми или неуказанными именами пользователей для входа или идентификаторами пользователей.



ПРИМЕЧАНИЕ

Эта функция отображается, если для параметра «Администрирование входа в систему» или «Учет заданий» установлено значение «Вкл.».

➔ [Настройки неизвестного пользователя \(стр. 595\)](#)

Сетевой

Клавиша [Системное меню/Счетчик] > [Настройкибезопасн.] > «Сетевой»

Параметр	Описание
[TLS]	Выберите, нужно ли использовать TLS для связи. Значение: [Откл.], [Вкл.]
[Сетевой доступ]	Выберите, нужно ли использовать SNMP или IPSec для связи. → SNMPv1/v2c (стр. 508) → SNMPv3 (стр. 508) → IPSec (стр. 512)

Учет задан./аутентификац.

Клавиша [Системное меню/Счетчик] > [Учет задан./аутентификац.]

Настройка параметров, связанных с управлением аппаратом.

➔ [Обзор администрирования учетных записей \(стр. 538\)](#)

➔ [Общие сведения об учете заданий \(стр. 571\)](#)

➔ [Настройки неизвестного пользователя \(стр. 595\)](#)

Доб./удал.приложение

Клавиша [Системное меню/Счетчик] > [Доб./удал.приложение]

Настройте параметры приложения.

➔ [Использование приложений \(стр. 245\)](#)

➔ [Обзор приложений \(стр. 774\)](#)

Настройка/обслуж.

Отрегулируйте качество печати и выполните техническое обслуживание аппарата.

Настройка изображения

Клавиша [Системное меню/Счетчик] > [Настройка/обслуж.] > «Настройка изображения»

[Регулировка плотности]

Сделайте общую плотность темнее или светлее.

Параметр	Описание
[Копирование]	Отрегулируйте плотность копирования. Можно выбирать из 7 уровней настройки. Значение: -3 (Ярче), -2, -1, 0 (обычная), +1, +2, +3 (Темнее)
[Отправить/ящик]	Отрегулируйте плотность сканирования при отправке или сохранении данных в ящике документов. Можно выбирать из 7 уровней настройки. Значение: -3 (Ярче), -2, -1, 0 (обычная), +1, +2, +3 (Темнее)
[Факс]	Этот элемент отображается для аппаратов с поддержкой факса. ➔ Руководство по эксплуатации факса

[Парам. четкости текста(устр.шум.)]

Отрегулируйте разборчивость символов.

Параметр	Описание
[Уровень четкости текста]	Значение: [1 (низк.)], [2 (Норм.)], [3 (высок.)]
[Уровень устранения шумов]	Значение Откл. Вкл.: [1 (низк.)], [2 (Норм.)], [3 (высок.)]

[Настройка плотности фона]

Сделайте общий фон темнее или светлее.

Параметр	Описание
[Копирование(Авто)]	Делает общую настройку плотности фона во время копирования темнее или светлее. Можно выбирать из 7 уровней настройки. Значение: -3 (Ярче), -2, -1, 0 (обычная), +1, +2, +3 (Темнее)
[Отправка/ящик (авто)]	Затемняет или осветляет общую плотность фона при отправке изображений или их сохранении в ящике документов. Можно выбирать из 7 уровней настройки. Значение: -3 (Ярче), -2, -1, 0 (обычная), +1, +2, +3 (Темнее)

[Регулировка резкости]

Регулировка резкости контуров изображения.

Параметр	Описание
[Копирование]	Увеличение резкости или размытие общих контуров изображения во время копирования. Можно выбирать из 7 уровней настройки. Значение: -3 (Размытость), -2, -1, 0, +1, +2, +3 (Ув. резк.)
[Отправить/ящик]	Делает контуры изображений более четкими или размытыми при отправке изображений или их сохранении в ящике документов. Можно выбирать из 7 уровней настройки. Значение: -3 (Размытость), -2, -1, 0, +1, +2, +3 (Ув. резк.)

[Контрастность]

Сделайте общую контрастность выше или ниже.

Параметр	Описание
[Копировать]	Увеличивает или уменьшает общую контрастность копий. Значение: -3 (Меньше), -2, -1, 0 (обычная), +1, +2, +3 (Больше)
[Отправить/ящик]	Увеличивает или уменьшает общую контрастность при отправке документов или их сохранении в ящике документов. Значение: -3 (Меньше), -2, -1, 0 (обычная), +1, +2, +3 (Больше)

[Уровень экономии тонера (EcoPrint)]

Параметр	Описание
[Копирование]	Выберите уровень экономии тонера по умолчанию (EcoPrint). Значение: от 1 до 5 Повышение уровня снижает расход тонера, но качество изображения падает.
[Принтер]	Выберите уровень экономии тонера по умолчанию (EcoPrint). Значение: от 1 до 5 Повышение уровня снижает расход тонера, но качество изображения падает.

[Автом. коррекция цвета]

Данная настройка позволяет отрегулировать уровень обнаружения, используемый аппаратом для определения в режиме автоматического выбора цвета, является ли оригинал цветным или черно-белым. Задание меньшего значения приведет к тому, что больше оригиналов будут распознаваться как цветные, в то время как большее значение имеет тенденцию увеличивать число оригиналов, идентифицированных как черно-белые.

Значение: 1 (цветные), 2,3,4,5 (черно-белые)

[Коррекция черных полос]

Исправляет тонкие линии (полоски, вызванные загрязнением), которые могут появиться на изображении при использовании автоподатчика оригиналов.

Значение: [Откл.], [Вкл.]

[Регистрация цвета - автоматически]

При первой установке аппарата или перемещении его на новое место во время печати может произойти сдвиг цвета. Используйте эту функцию, чтобы скорректировать цветовое положение каждого из цветов (голубой, пурпурный и желтый) и устранить сдвиг цвета.

➔ [Процедура регистрации цвета \(стр. 747\)](#)

[Регистрация цвета - вручную]

При первой установке аппарата или перемещении его на новое место во время печати может произойти сдвиг цвета. Используйте эту функцию, чтобы скорректировать цветовое положение каждого из цветов (голубой, пурпурный и желтый) и устранить сдвиг цвета.

➔ [Процедура регистрации цвета \(стр. 747\)](#)

[Настройка изображения]

Можно выбрать нужную операцию (очистка барабана, очистка узла проявки, очистка лазерного сканера и калибровка) и выполнять ее на постоянной основе.

Очистка барабана

Устраните размытие изображения и белые точки на распечатке. Занимает около 1 минуты 20 секунд. Требуемое время может отличаться в зависимости от среды использования.

Очистка узла проявки

Скорректируйте распечатанное изображение, если оно слишком светлое или неполное, даже если тонера достаточно.

Очистка лазера

Удалите вертикальные белые линии с распечатки.

Калибровка

Откалибруйте устройство, чтобы обеспечить правильное наложение тонера и соответствие исходному тону.

➔ [Выполните настройку изображения \(стр. 751\)](#)



ПРИМЕЧАНИЕ

- Очистку барабана невозможно выполнить во время печати. Выполните очистку барабана после завершения печати.
- Время ожидания может увеличиться, если тонер пополняется во время очистки узла проявки.
- Если правильное наложение тонера не обеспечивается даже после выполнения калибровки, см. следующий раздел:

➔ [Процедура регистрации цвета \(стр. 747\)](#)

Другие

Клавиша [Системное меню/Счетчик] > [Настройка/обслуж.] > «Другие»

[Дополн. память]

Если установлена дополнительная память, выберите шаблон распределения памяти в соответствии с приложением.

Значение: [Приор. принтера], [Стандарт.], [Приоритет копира]

ВАЖНО

После изменения настроек перезапустите систему или выключите, а затем включите аппарат снова.

[Регулировка высота]

Отрегулируйте высоту.

Значение: [Обычный], [1001-2000 м], [2001-3000 м], [3001-3500 м]

[МС]

Задайте МС.

Значение: от 1 до 7

[GS]

Задайте GS.

Значение: от 1 до 7

[Диагностика]

Параметр	Описание
[Диагностика памяти]	Выполните при диагностике памяти аппарата.

[Проб. страница]

Выведите тестовую страницу для выявления причины дефектов изображения.

[Перезапуск/Инициализация]

Параметр	Описание
[Перезапуск сети]	➔ Restart the network (стр. 512)
[Перезапустить сеть (дополнительную сеть)]	➔ Restart the network (стр. 512)
[Перезагрузите систему]	➔ Перезагрузите систему (стр. 518)
[Формат. SSD]	Форматирование диска SSD.

Параметр	Описание
[Формат. карту SD]	Форматирование SD-карты Чтобы использовать SD-карту, необходимо сначала отформатировать ее на этом аппарате. По завершении форматирования можно будет записывать на SD-карту данные.

[Настр. сервиса]

Выполните техническое обслуживание и осмотр аппарата. Это меню в основном используется обслуживающим персоналом для проведения работ по техническому обслуживанию.

9 Проверка подлинности и учет пользователей (реквизиты пользователя, учет заданий)

Обзор администрирования учетных записей

Администрирование учетных записей позволяет определить права пользователя на данном аппарате. Для проверки подлинности пользователя при входе введите правильное имя пользователя при входе и пароль.

- 1 Включите администрирование учетных записей
 - ➔ [Включите администрирование учетных записей \(стр. 540\)](#)
- 2 Задайте пользователя
 - ➔ [Настройка администрирования входа в систему \(стр. 541\)](#)
- 3 Введите регистрационное имя пользователя и пароль, а затем выполните задание
 - ➔ [Вход \(стр. 77\)](#)

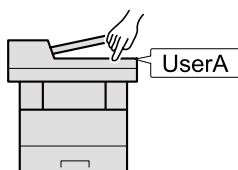

Управление учетом заданий с ПК

Помимо указанных выше настроек для управления учетом заданий с ПК необходимо выполнить следующие действия.

Для управления регистрацией пользователей с целью печати с ПК

Для управления регистрацией пользователей с целью печати на аппарате с ПК необходимо настроить драйвер принтера.

- ➔ [Управление пользователями, которые осуществляют печать на аппарате с ПК \(стр. 548\)](#)

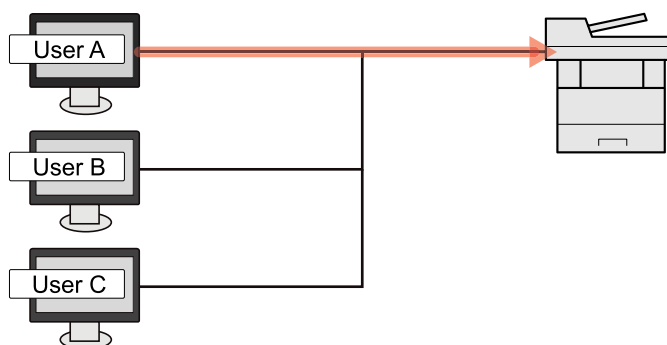

Управление пользователями с целью использования TWAIN для сканирования

Для управления регистрацией пользователей с целью сканирования через TWAIN необходимо настроить на компьютере параметры драйвера TWAIN.

- ➔ [Управление регистрацией пользователей с целью сканирования с помощью TWAIN \(стр. 549\)](#)

Управление пользователями с целью использования WIA для сканирования

Для управления регистрацией пользователей с целью сканирования через WIA необходимо настроить на компьютере параметры драйвера WIA.

➔ [Управление регистрацией пользователей с целью сканирования с помощью WIA \(стр. 551\)](#)

Управление пользователями, которые отправляют факсы с ПК

Для управления регистрацией пользователей с целью отправки факсов с ПК необходимо настроить на компьютере параметры драйвера факса.

➔ [Управление пользователями, которые отправляют факсы с ПК \(стр. 552\)](#)

Функция факса может использоваться исключительно на изделиях, оснащенных такой функцией.

Включите администрирование учетных записей

Здесь выполняется включение управления реквизитами пользователей.

Выберите один из перечисленных ниже методов проверки подлинности:

Параметр	Описание
[Локальная аутентификация]	Проверка подлинности пользователя, основанная на свойствах пользователя из списка локальных пользователей, хранящегося в аппарате.
[Сетевая аутентификация]	Проверка подлинности пользователя, основанная на сервере аутентификации. Используйте свойства пользователя, сохраненные на сервере аутентификации, для доступа к странице проверки подлинности сети при входе.

1 Откройте экран.

- 1 Клавиша [Системное меню/Счетчик] > [Учет задан./аутентификац.]



ПРИМЕЧАНИЕ

Если появится экран аутентификации пользователя, войдите в систему с использованием учетных данных пользователя, имеющего разрешение на настройку этого параметра. Если вы не знаете имя пользователя или пароль для входа в систему, обратитесь к администратору.

- 2 Выберите [Реквизиты пользователя] в разделе «Настройка входа пользователя».

2 Настройте параметры.

- Выберите [Локальная аутентификация] или [Сетевая аутентификация].
- Выберите [Откл.] для отключения администрирования учетных записей.
- Если выбран параметр [Локальная аутентификация], задайте [Локальная автор.].
 ➔ [Локальная авторизация \(стр. 554\)](#)
- Если выбран параметр [Сетевая аутентификация], задайте «Настройки сервера».
 ➔ [Настройки сервера \(стр. 555\)](#)



ПРИМЕЧАНИЕ

Если не удастся войти в систему из-за настроек аппарата, войдите в систему как любой из зарегистрированных администраторов из списка локальных пользователей и исправьте настройки.

Настройка администрирования входа в систему

В указанном разделе приводится порядок регистрации, изменения и удаления пользователей, а также настройки параметров управления входом пользователей в систему.

Безопасность аутентификации

Если аутентификация пользователей включена, настройте параметры аутентификации.

Настройки блокировки учетной записи пользователя

Вы можете запретить использование учетной записи пользователя, если для входа в систему с этой учетной записью неоднократно вводится неправильный пароль.

1 Откройте экран.

- 1 Клавиша [Системное меню/Счетчик] > [Учет задан./аутентификац.] > «Безоп. аутентификации» [Настройки блокировки учетной записи пользоват.]



ПРИМЕЧАНИЕ

Если появится экран аутентификации пользователя, войдите в систему с использованием учетных данных пользователя, имеющего разрешение на настройку этого параметра. Если вы не знаете имя пользователя или пароль для входа в систему, обратитесь к администратору.

2 Настройте параметры.

Настраиваемые элементы:

Блокировка

Выбирает, включить или нет политику блокировки учетных записей.

Значение: Выкл., Вкл.

[Политика блокировки]

Определяет условия и степень, в которой применяется блокировка учетной записи.

Значение

Кол-во повторных попыток до блокировки: Определяет, сколько допускается попыток входа до блокировки учетной записи. (От 1 до 10 раз)

Длительность блокировки: Определяет, как долго учетная запись будет оставаться заблокированной. (От 1 до 60 минут)

Цель блокировки: Определяет степень применения блокировки учетной записи. Вы можете выбрать либо [Только удаленный вход в систему], либо [Все]. Параметр «Только удаленный вход в систему» блокирует все операции, выполняемые не с панели управления.

[Список блок. пользov.]

Отображает список заблокированных пользователей. Вы можете разблокировать пользователя, выбрав его в списке и нажав [Разблок].



ПРИМЕЧАНИЕ

Эта функция отображается, когда включена политика блокировки учетной записи.

Параметры политики паролей

Можно запретить установку и использование паролей, не соответствующих политике паролей. Установка политики паролей затрудняет взлом пароля.

1 Откройте экран.

- 1 Клавиша [Системное меню/Счетчик] > [Учет задан./аутентификац.] > «Безоп. аутентификации» [Настр. политики паролей]



ПРИМЕЧАНИЕ

Если появится экран аутентификации пользователя, войдите в систему с использованием учетных данных пользователя, имеющего разрешение на настройку этого параметра. Если вы не знаете имя пользователя или пароль для входа в систему, обратитесь к администратору.

2 Настройте параметры.

Настраиваемые элементы:

[Политика паролей]

Выберите, включить или нет политику паролей.

Значение: Выкл., Вкл.

[Мин. длина пароля]

Установите минимальную длину пароля в символах.

Значение: Откл., Вкл. (от 1 до 64 символов)

[Сложность пароля]

Установите сложность пароля.

Значение

[Не более двух одинаковых симв. подряд]: Выкл., Вкл.

[Хотя бы одна заглавная буква (A-Z)]: Выкл., Вкл.

[Хотя бы одна строчная буква (a-z)]: Выкл., Вкл.

[Хотя бы одна цифра (0—9)]: Выкл., Вкл.

[Хотя бы один специальный символ]: Выкл., Вкл.

[Макс. срок действия пароля]

Установите максимальный срок действия пароля.

Значение: Откл., Вкл. (от 1 до 180 дней)

[Список нарушителей]

Список пользователей, которые не соответствуют требованиям политики паролей.

Добавление пользователя (список локальных пользователей)

Можно добавить до 1000 пользователей (включая имя пользователя при входе по умолчанию).

1 Откройте экран.

- 1 Клавиша [Системное меню/Счетчик] > [Учет задан./аутентификац.]



ПРИМЕЧАНИЕ

Если появится экран аутентификации пользователя, войдите в систему с использованием учетных данных пользователя, имеющего разрешение на настройку этого параметра. Если вы не знаете имя пользователя или пароль для входа в систему, обратитесь к администратору.

- 2 Выберите [Добавить/изменить локального пользователя] в разделе «Настройка входа пользователя».

2 Введите информацию о пользователе.

[Добавить] > добавьте информацию в каждом пункте

Имя польз. *1

Введите имя, отображаемое в списке пользователей (до 32 символов).

Имя польз. входа *1

Введите имя пользователя при входе (до 64 символов). Нельзя регистрировать такое же имя пользователя при входе.

Пароль при входе *1

Введите пароль для входа (до 64 символов).

[Настройки уровня доступа] *1

Настройте права пользователя.

Уровень доступа

Выберите уровень прав доступа пользователя [Администратор] или [Пользователь].

Разрешения системного администрирования

Если в разделе Уровень доступа установлен уровень прав доступа [Пользователь], выберите элементы, право на настройку которых имеет пользователь, из числа следующих:

- Оригинал/настройки бумаги
- Адрес. книга
- Сведения учетной записи пользователя/задания
- Основные настройки сети
- Основные настройки устройства
- Расширенное устройство/настройки сети

[Имя учетной записи]

Введите учетную запись, к которой относится пользователь. Пользователь, зарегистрированный под своим именем учетной записи, может входить в систему без ввода идентификатора учетной записи.

➔ [Общие сведения об учете заданий \(стр. 571\)](#)



ПРИМЕЧАНИЕ

- Поиск по идентификатору учетной записи или имени учетной записи. Выберите [Поиск (ID)] или [Search(Kana)] для переключения между [Поиск (ID)] и [Search(Kana)].
 - Выберите [Имя учетной записи] или [Ид. учетной зап], чтобы отсортировать список учетных записей.
-

Адрес e-mail

Пользователь может зарегистрировать свой адрес электронной почты. Зарегистрируйтесь, если хотите использовать отправку по электронной почте. В дальнейшем при выполнении операций, требующих использования электронной почты, будет автоматически выбираться зарегистрированный адрес.

[Данные ID-карты]

Зарегистрируйте информацию смарт-карты. Поместите идентификационную карту в считыватель ид. карт.



ПРИМЕЧАНИЕ

Данная функция отображается в случае активации дополнительного ID Card Authentication Kit.

➔ [Card Authentication Kit\(B\) AC <IC card authentication kit \(Activate\)> \(стр. 772\)](#)

Локальная автор.*2

Устанавливает права на использование для каждого пользователя.

Огранич.печати

выбирает, запрещать или нет использование функции печати принтера. Применимые функции печати:

- Печать из ящика
- Печать с USB-накопителя
- Печать отчета
- Печать с ПК

Огранич.печати (цвет)

Выберите, запрещать или нет использование функции печати (цветной) принтера. Применимые функции печати:

- Печать из ящика
- Печать с USB-накопителя
- Печать отчета
- Печать с ПК

Огранич.копир.

выбирает, запрещать или нет использование функции копирования принтера.

Огранич.копир. (цвет)

Выберите, запрещать или нет использование функции копирования (цветного) принтера.

Огранич. копиров. (полноцвет)

Выберите, запрещать или нет использование функции копирования (полноцветного) принтера.

Огранич. дуплекса

Выберите, разрешена ли только двусторонняя печать.

Огранич. объедин.

Укажите, разрешено ли только комбинирование.

Огранич. EcoPrint

Укажите, разрешен ли только режим EcoPrint.

Огранич. передачи

выбирает, запрещать или нет использование функции отправки.

Огран. перед. факса

выбирает, запрещать или нет использование функции передачи факса.

Этот элемент отображается для аппаратов с поддержкой факса.

Сохранение ограничения в ящике

Выберите, следует ли отказаться от использования сохранения в ящиках документов.

Отображается, если установлен дополнительный диск SSD.

Сохран. огранич. в USB

Установите, следует ли отклонять использование сохранения на USB-накопителе.

[Моя панель]

Для каждого пользователя можно зарегистрировать выбранный язык, начальный экран и настройки ярлыков. Зарегистрированные здесь настройки будут применяться просто при входе в систему.

*1 Не забудьте ввести нужные элементы.

*2 Отображается, когда включена локальная авторизация.

➔ [Локальная авторизация \(стр. 554\)](#)



ПРИМЕЧАНИЕ

• Подробнее о вводе символов см. следующий раздел:

➔ [Способ ввода символов \(стр. 776\)](#)

• Если на экране по умолчанию для моей панели выбрано [Отправить] или [Факс], выберите [Адресат], [Адресная книга аппарата] или [Внешняя адресная книга] в качестве экрана для отображения.

3 Нажмите [Сохранить].

В список локальных пользователей добавляется новый пользователь.



ПРИМЕЧАНИЕ

Если включен простой вход в систему, по завершении новой регистрации появится экран подтверждения с вопросом о том, будете ли вы настраивать параметры простого входа. Чтобы настроить параметры простого входа, выберите [Да]. Если вы выберете [Нет], то вернетесь к экрану списка пользователей.

Процедуру настройки параметров простого входа см. в следующем разделе:

→ [Настройки простого входа \(стр. 565\)](#)

Изменение свойств пользователя

Типы свойств пользователей, которые можно изменить, могут отличаться в зависимости от прав доступа пользователей.

1 Откройте экран.

- 1 Клавиша [Системное меню/Счетчик] > [Учет задан./аутентификац.]



ПРИМЕЧАНИЕ

Если появится экран аутентификации пользователя, войдите в систему с использованием учетных данных пользователя, имеющего разрешение на настройку этого параметра. Если вы не знаете имя пользователя или пароль для входа в систему, обратитесь к администратору.

- 2 Выберите [Добавить/изменить локального пользователя] в разделе «Настройка входа пользователя».

2 Изменение свойств пользователя.

- 1 Выберите (значок информации) для пользователя, свойства которого вы хотите изменить.



ПРИМЕЧАНИЕ

- Выберите [Имя пользователя] или [Имя пользователя при входе] для сортировки списка пользователей.
- Выполните поиск по имени или имени пользователя для входа. Выберите [Поиск(им.пол.)] или [Найти(Имя)] для переключения между [Поиск(им.пол.)] и [Найти(Имя)].

- 2 Проверьте настройки и при необходимости измените или добавьте информацию.

- Имя польз.
- Имя польз. входа^{*1}
- [Имя домена]^{*3}
- Пароль при входе
- [Настройки уровня доступа]^{*1}
- [Имя учетной записи]^{*1}
- Адрес e-mail
- [Данные ID-карты]^{*1}

- Локальная автор.*1*2
- [Моя панель]

*1 Можно изменить только при входе в систему с правами администратора аппарата.

*2 Отображается, когда включена локальная авторизация.

➔ [Локальная авторизация \(стр. 554\)](#)

Подробнее о каждом элементе для изменения свойства пользователя см. в шаге 3 раздела «Добавление пользователя (список локальных пользователей)».

➔ [Добавление пользователя \(список локальных пользователей\) \(стр. 543\)](#)

*3 Если пользователь является сетевым пользователем с правами локального пользователя, отображается имя домена.

➔ [Настройка прав сетевых пользователей \(стр. 556\)](#)

3 Нажмите [Сохранить].

Информация пользователя изменена.

Удаление пользователя

1 Откройте экран.

1 Клавиша [Системное меню/Счетчик] > [Учет задан./аутентификац.]



ПРИМЕЧАНИЕ

Если появится экран аутентификации пользователя, войдите в систему с использованием учетных данных пользователя, имеющего разрешение на настройку этого параметра. Если вы не знаете имя пользователя или пароль для входа в систему, обратитесь к администратору.

2 Выберите [Добавить/изменить локального пользователя] в разделе «Настройка входа пользователя».

2 Удаление пользователя.

1 Выберите пользователя для удаления.

2 [Удалить] > [Удалить]

Будут удалены выбранные пользователи.



ПРИМЕЧАНИЕ

Пользователя по умолчанию с правами администратора аппарата удалить нельзя.

➔ [Обзор прав администратора \(стр. 120\)](#)

Управление пользователями, которые осуществляют печать на аппарате с ПК

Для управления полномочиями пользователей, которые осуществляют печать на аппарате с ПК, следует выполнить следующие настройки драйвера принтера. Инструкции основаны на элементах интерфейса Windows 10.

1 Откройте экран.

- 1 Нажмите кнопку Windows [Пуск] и выберите → [Система Windows]→ [Панель управления]→ [Устройства и принтеры].



ПРИМЕЧАНИЕ

- Windows 11: нажмите кнопку [Пуск] и выберите → [All apps]→ [Windows Tools]→ [Панель управления]→ [Устройства и принтеры].
- Windows 8.1: выберите [Параметры] на панели Charms Bar на рабочем столе, а затем выберите → [Панель управления]→ [Устройства и принтеры].

- 2 Щелкните правой кнопкой мыши по значку драйвера принтера аппарата и выберите меню [Свойства принтера] драйвера принтера.
- 3 Нажмите [Администратор] на вкладке [Параметры устройства].

2 Настройте параметры.

- 1 Выберите [Имя пользователя для входа в систему] на вкладке [Имя пользователя для входа в систему].

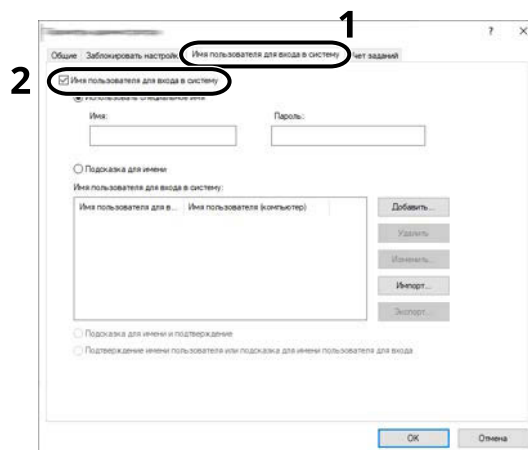

- 2 Настройте управление входом пользователей в систему.

[Использовать специальное имя]

указанный вариант может использоваться для указания имени пользователя и пароля, для того чтобы при выполнении каждого задания печати использовались одни и те же учетные данные. При выборе данного варианта пользователю не потребуется вводить имя и пароль для каждого задания печати.

[Подсказка для имени]

при попытке печати будет отображаться экран для ввода имени пользователя и пароля. При каждой попытке печати необходимо будет вводить имя пользователя и пароль.

[Подсказка для имени и подтверждение]

при попытке печати будет отображаться экран для ввода имени пользователя и пароля. В данном случае потребуется ввести имя пользователя и пароль для имени учетной записи, отображающейся в «списке имен пользователя для входа». При каждой попытке печати необходимо будет вводить имя пользователя и пароль.

[Подтверждение имени пользователя (компьютер) или подсказка для имени пользователя для входа]

при попытке печати осуществляется поиск имени пользователя Windows в «списке имен пользователя для входа». Печать возможна только при наличии аналогичного имени пользователя, зарегистрированного в списке. Если имя пользователя не зарегистрировано, задания печати будут отменены для пользователей исключительно с правами пользователя. Если пользователь обладает полномочиями администратора, отобразится экран ввода имени пользователя и пароля.

- 3 Нажмите [OK].

**ПРИМЕЧАНИЕ**

Сведения о других параметрах учета заданий см. в следующем разделе:

➔ [Printer Driver User Guide](#)

Управление регистрацией пользователей с целью сканирования с помощью TWAIN

Для управления пользователями, использующими для сканирования TWAIN, необходимо настроить следующие параметры драйвера TWAIN. Инструкции основаны на элементах интерфейса Windows 10.

1 Откройте экран.

- 1 Щелкните поле поиска на панели задач и введите TWAIN Driver Setting. Выберите [TWAIN Driver Setting] в списке результатов поиска. Отобразится экран настроек драйвера TWAIN.

**ПРИМЕЧАНИЕ**

Windows 8.1: щелкните [Поиск] на панели Charms Bar и введите TWAIN Driver Setting в поле поиска. Выберите [TWAIN Driver Setting] в списке результатов поиска.

- 2 Выберите аппарат и нажмите [Редактировать].

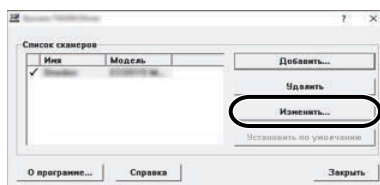

2 Настройте параметры.

- 1 Нажмите [Параметры аутентификации пользователя].
- 2 Установите флажок рядом с [Аутентификация] и введите имя пользователя для входа в систему и пароль.

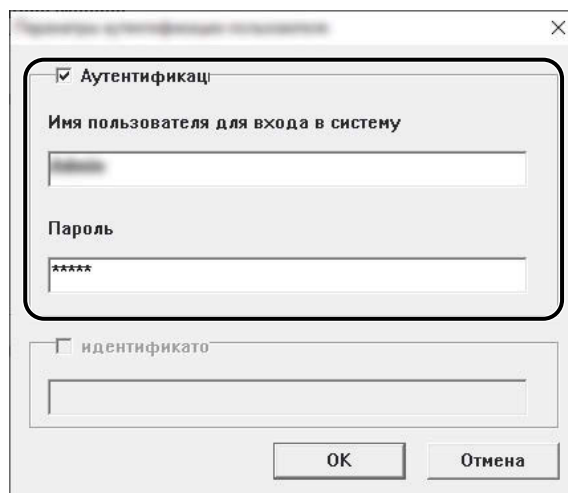

- 3 Нажмите [OK].

Управление регистрацией пользователей с целью сканирования с помощью WIA

Для управления пользователями, использующими для сканирования WIA, необходимо настроить следующие параметры драйвера WIA. Инструкции основаны на элементах интерфейса Windows 10.

1 Откройте экран.

- 1 Нажмите кнопку Windows [Пуск] и выберите → [Система Windows]→ [Панель управления]. Введите «Сканер» в поле поиска на панели управления. Выберите [Просмотр сканеров и камер] в списке результатов поиска, после чего откроется экран «Сканеры и камеры».



ПРИМЕЧАНИЕ

- Windows 11: нажмите кнопку [Пуск] и выберите → [All apps]→ [Windows Tools]→ [Панель управления]. Введите «Сканер» в поле поиска на панели управления. Выберите [Просмотр сканеров и камер] в списке результатов поиска, после чего откроется экран «Сканеры и камеры».
- Windows 8.1: щелкните [Поиск] на панели Charms Bar на рабочем столе и введите «Просмотр сканеров и камер» в поле поиска. Выберите [Просмотр сканеров и камер] в списке результатов поиска, после чего откроется экран «Сканеры и камеры».

- 2 Выберите из драйверов WIA тот, который имеет такое же имя, что и аппарат, и нажмите [Свойства].

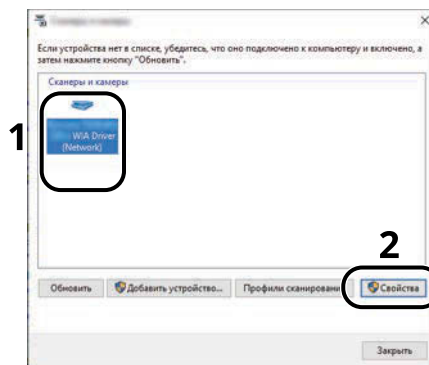

2 Настройте параметры.

- 1 Установите флажок [Аутентификация] на вкладке [Параметры] и введите имя пользователя и пароль для входа.

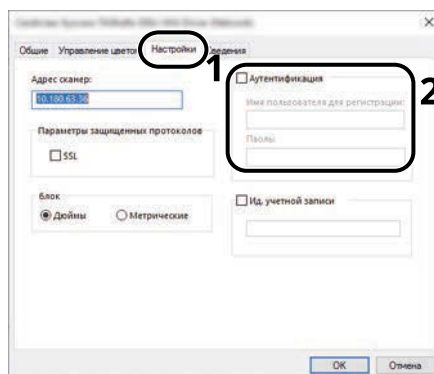

- 2 Нажмите [ОК].

Управление пользователями, которые отправляют факсы с ПК

Для управления полномочиями пользователей, которые отправляют факсы с ПК, следует выполнить следующие настройки драйвера факса. Инструкции основаны на элементах интерфейса Windows 10.

1 Откройте экран.

- 1 Нажмите кнопку [Пуск] в Windows, выберите → [Система Windows Tools], → [Панель управления] → [Устройства и принтеры].



ПРИМЕЧАНИЕ

- Windows 11: нажмите кнопку [Пуск] и выберите → [All apps] → [Windows Tools] → [Панель управления] → [Устройства и принтеры].
- Windows 8.1: выберите [Параметры] на панели Charms Bar на рабочем столе, а затем выберите → [Панель управления] → [Устройства и принтеры].

- 2 Щелкните правой кнопкой мыши по значку драйвера факса аппарата и выберите меню [Настройка печати] драйвера факса.
- 3 Нажмите [Настройка приема факса] на вкладке [Настройка печати].

2 Настройте параметры.

- 1 Выберите [Имя пользователя для входа в систему] на вкладке [Аутентификация].

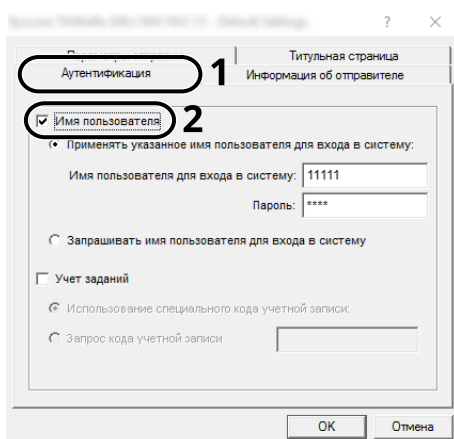

- 2 Настройте управление входом пользователей в систему.

[Use Specific Login User Name]

указанный вариант может использоваться для указания имени пользователя и пароля, для того чтобы при выполнении каждого задания отправки факса использовались одни и те же учетные данные пользователя. При выборе данного варианта пользователю не потребуется вводить имя и пароль для каждого задания отправки факса.

[Запрашивать имя пользователя для входа в систему]

при попытке передачи факса будет отображаться экран для ввода имени пользователя и пароля. При каждой попытке передачи факса необходимо будет вводить имя пользователя и пароль.

- 3 Нажмите [OK].

Локальная авторизация

Выберите, будет или не будет использоваться локальная авторизация.

ПРИМЕЧАНИЕ

В случае использования локальной авторизации необходимо установить для типа аутентификации пользователей значение [Локальная аутентификация].

→ [Включите администрирование учетных записей \(стр. 540\)](#)

1 Откройте экран.

- 1 Клавиша [Системное меню/Счетчик] > [Учет задан./аутентификац.]
-

ПРИМЕЧАНИЕ

Если появится экран аутентификации пользователя, войдите в систему с использованием учетных данных пользователя, имеющего разрешение на настройку этого параметра. Если вы не знаете имя пользователя или пароль для входа в систему, обратитесь к администратору.

- 2 Выберите [Локальная автор.] в разделе «Настройка входа пользователя».

2 Настройте параметры.

- 1 Выберите [Откл.] или [Вкл.].

Настройки сервера

Настройка типа сервера при включенной сетевой аутентификации.

1 Откройте экран.

- 1 Клавиша [Системное меню/Счетчик] > [Учет задан./аутентификац.]



ПРИМЕЧАНИЕ

Если появится экран аутентификации пользователя, войдите в систему с использованием учетных данных пользователя, имеющего разрешение на настройку этого параметра. Если вы не знаете имя пользователя или пароль для входа в систему, обратитесь к администратору.

- 2 Выберите «Настройка входа пользователя» [Реквизиты пользователя] > [Сетевая аутентификация].

2 Настройте параметры.

- 1 Выберите [NTLM], [Kerberos] или [Ext.] как «Тип сервера» и введите имя хоста (не более 256 символов) для сервера аутентификации.

Если выбран тип сервера [Ext.], введите номер порта.



ПРИМЕЧАНИЕ

- Если выбрать [Добавить/изменить/удалить домен], отображается список регистрации доменов. На экране списка регистрации доменов выберите [Доб./Изм.] и введите имя домена. Можно зарегистрировать до 10 имен домена.
 - Если зарегистрировано два или более домена, нажмите [Домен по умолчанию] и выберите домен по умолчанию.
-

- 2 Нажмите [ОК].



ПРИМЕЧАНИЕ

Если имя пользователя при входе и пароль отклонены, проверьте следующие настройки.

- Параметры сетевой аутентификации на аппарате
 - Свойство пользователя на сервере аутентификации
 - Настройка даты и времени на аппарате и на сервере аутентификации
-

Настройка прав сетевых пользователей

Выберите, предоставлять ли права локального пользователя сетевым пользователям. Если этот параметр применяется, при входе сетевого пользователя в систему информация о нем регистрируется как о локальном пользователе. Настроив имя учетной записи в информации о зарегистрированном локальном пользователе, сетевые пользователи могут координировать учет заданий. Отображает «Имя домена» в информации о пользователе для локальных пользователей с правами.

ПРИМЕЧАНИЕ

Сведения о локальном пользователе см. в следующем разделе:

→ [Добавление пользователя \(список локальных пользователей\) \(стр. 543\)](#)

1 Откройте экран.

- 1 Клавиша [Системное меню/Счетчик] > [Учет задан./аутентификац.]

ПРИМЕЧАНИЕ

Если появится экран аутентификации пользователя, войдите в систему с использованием учетных данных пользователя, имеющего разрешение на настройку этого параметра. Если вы не знаете имя пользователя или пароль для входа в систему, обратитесь к администратору.

- 2 Выберите [Полномочия сетевого пользователя] в разделе «Настройка входа пользователя».

2 Настройте параметры.

Включите параметр «Предост. полномочия локальному пользователю» для настройки параметров.

«Действие при превышении пользователей»

Настройте действие в случае превышения количества пользователей при предоставлении прав локального пользователя.

Значение: [Не добавлять нового пользователя], [Удалить старого пользователя]

«Полномочия в автономном режиме»

Установите дату истечения срока действия прав локального пользователя, которые были предоставлены и не требуют проверки подлинности в сети.

Значение: [Всегда включен], [Указать период включения] (до 180 дней)

[Параметры локальной авторизации по умолч.]

Установите предоставляемые права локального пользователя по умолчанию.

Настройки авторизации группы

Задаёт ограничения на использование аппарата для каждой конкретной группы, зарегистрированной на сервере аутентификации.

ПРИМЕЧАНИЕ

Для использования настроек авторизации группы необходимо выбрать способ аутентификации [Сетевая аутентификация] в разделе «Настройка входа пользователя». Кроме того, установите для параметра «LDAP» значение «Вкл.» в разделе «Настройки протокола».

→ [Включите администрирование учетных записей \(стр. 540\)](#)

→ [Настройки протокола \(стр. 505\)](#)

Авторизация группы

1 Откройте экран.

- 1 Клавиша [Системное меню/Счетчик] > [Учет задан./аутентификац.]
-

ПРИМЕЧАНИЕ

Если появится экран аутентификации пользователя, войдите в систему с использованием учетных данных пользователя, имеющего разрешение на настройку этого параметра. Если вы не знаете имя пользователя или пароль для входа в систему, обратитесь к администратору.

- 2 Выберите [Авторизация группы] в разделе «Настройка входа пользователя».

2 Настройте параметры.

- 1 Выберите [Откл.] или [Вкл.].

Список групп (до 20)

Зарегистрируйте группы, ограничивающие использование аппарата. Другие пользователи и группы относятся к категории «Другие».

1 Откройте экран.

- 1 Клавиша [Системное меню/Счетчик] > [Учет задан./аутентификац.]
-

ПРИМЕЧАНИЕ

Если появится экран аутентификации пользователя, войдите в систему с использованием учетных данных пользователя, имеющего разрешение на настройку этого параметра. Если вы не знаете имя пользователя или пароль для входа в систему, обратитесь к администратору.

- 2 Выберите [Список группы] в разделе [Настройка входа пользователя].

2 Настройте параметры.

1 [Добавить] > добавьте информацию о каждом элементе

Имя группы

Введите имя, отображаемое в списке групп (до 32 символов).

Идентификатор группы*1

Введите идентификатор, отображаемый в списке групп (от 1 до 4294967295).

Уровень доступа

Выберите [Администратор] или [Пользователь] для использования прав доступа к группе.

Огранич.печати

выбирает, запрещать или нет использование функции печати принтера. Применимые функции печати:

- Печать из ящика
- Печать с USB-накопителя
- Печать отчета
- Печать с ПК

Огранич.печати (цвет)

Выберите, запрещать или нет использование функции печати (цветной) принтера. Применимые функции печати:

- Печать из ящика
- Печать с USB-накопителя
- Печать отчета
- Печать с ПК

Огранич.копир.

выбирает, запрещать или нет использование функции копирования принтера.

Огранич.копир. (цвет)

Выберите, запрещать или нет использование функции копирования (цветного) принтера.

Огранич. копиров. (полноцвет)

Выберите, запрещать или нет использование функции копирования (полноцветного) принтера.

Огранич. дуплекса

Выберите, разрешена ли только двусторонняя печать.

Огранич. объедин.

Укажите, разрешено ли только комбинирование.

Огранич. EcoPrint

Укажите, разрешен ли только режим EcoPrint.

Огранич. передачи

выбирает, запрещать или нет использование функции отправки.

Огран. перед. факса

выбирает, запрещать или нет использование функции передачи факса.

Этот элемент отображается для аппаратов с поддержкой факса.

Сохранение ограничения в ящике

Выберите, следует ли отказаться от использования сохранения в ящиках документов.

Отображается, если установлен дополнительный диск SSD.

Сохран. огранич. в USB

Установите, следует ли отклонять использование сохранения на USB-накопителе.

*1 Для «Идентификатор группы» укажите PrimaryGroupID, назначенный Active Directory в Windows.



ПРИМЕЧАНИЕ

Подробнее о вводе символов см. следующий раздел:

➔ [Способ ввода символов \(стр. 776\)](#)

3 Зарегистрируйте группу.

- 1 Нажмите [Сохранить].

В список групп добавляется новая группа.

Настройки авторизации гостевых пользователей

Если включено управление входом в систему, установите функции, которые разрешено использовать гостевым пользователям, которые не могут войти в систему.

ПРИМЕЧАНИЕ

Чтобы использовать гостевую авторизацию, необходимо включить параметр [Реквизиты пользователя] в разделе «Настройка входа пользователя».

→ [Включите администрирование учетных записей \(стр. 540\)](#)

Включение гостевой авторизации

1 Откройте экран.

- 1 Клавиша [Системное меню/Счетчик] > [Учет задан./аутентификац.]
-

ПРИМЕЧАНИЕ

Если появится экран аутентификации пользователя, войдите в систему с использованием учетных данных пользователя, имеющего разрешение на настройку этого параметра. Если вы не знаете имя пользователя или пароль для входа в систему, обратитесь к администратору.

- 2 Выберите [Настр. автор.польз. Гость] в разделе «Настройка входа пользователя».

2 Настройте параметры.

- 1 Выберите [Откл.] или [Вкл.].
-

ПРИМЕЧАНИЕ

- Если включена настройка гостевой авторизации, при входе в систему необходимо выбрать [Выход].
 - В настройках гостевого пользователя по умолчанию можно использовать только монохромное копирование. Если вы хотите использовать другую функцию, войдите в систему как пользователь, который может использовать эту функцию, или измените настройки в свойствах гостя.
-

Настройка свойства гостя

Зарегистрируйте информацию о гостевом пользователе и функции, которые ограничены.

1 Откройте экран.

- 1 Клавиша [Системное меню/Счетчик] > [Учет задан./аутентификац.]
-

ПРИМЕЧАНИЕ

Если появится экран аутентификации пользователя, войдите в систему с использованием учетных данных пользователя, имеющего разрешение на настройку этого параметра. Если вы не знаете имя пользователя или пароль для входа в систему, обратитесь к администратору.

2 Выберите [Свойство польз. Гость] в разделе «Настройка входа пользователя».

2 Настройте параметры.

Проверьте настройки и при необходимости измените или добавьте информацию.

Имя польз.

Введите имя, отображаемое в списке пользователей (до 32 символов). Значение по умолчанию — GuestUser.

Уровень доступа

Отображаются полномочия пользователя. Нельзя изменить.

[Имя учетной записи]

Введите учетную запись, к которой относится пользователь.

Если пользователь не принадлежит ни к одной учетной записи, выберите [Другие].

Правила авторизации

Устанавливает права на использование для каждого пользователя.

Ниже перечислены элементы, с помощью которых вы можете ограничить уровень доступа.

Огранич.печати

Выберите, следует ли запретить использование функций печати для принтера.

Применимые функции печати:

- Печать из ящика
- Печать с USB-накопителя

Огранич.печати (цвет)

Выберите, следует ли запретить использование функции печати (цветной) принтера.

Применимые функции печати:

- Печать из ящика
- Печать с USB-накопителя

Огранич.копир.

Выберите, следует ли запретить использование функций копирования и печати.

Огранич.копир. (цвет)

Выберите, следует ли запретить использование функций цветного копирования.

Огранич. копиров. (полноцвет)

Выберите, запрещать или нет использование функции копирования (полноцветного) принтера.

Огранич. дуплекса

Выберите, разрешена ли только двусторонняя печать.

Огранич. объедин.

Укажите, разрешено ли только комбинирование.

Огранич. EcoPrint

Укажите, разрешен ли только режим EcoPrint.

Огранич. передачи

Выберите, следует ли запретить использование функций отправки.

Огран. перед. факса

Выберите, следует ли запретить использование передач факса.

Этот элемент отображается для аппаратов с поддержкой факса.

Огранич. хран. в ящике

Выберите, следует ли запретить использование сохранения в ящиках документов.

Сохран. огранич. в USB

Установите, следует ли отклонять использование сохранения на USB-накопителе.

3 Зарегистрируйте пользователя.

- 1 Нажмите [ОК].

Получение свойства пользователя сети

Задайте необходимую информацию для получения свойств пользователя сети от сервера LDAP. Имя пользователя и адрес электронной почты, полученные с помощью данной настройки, будут показаны в информации пользователя, на экране подтверждения статуса и в заголовке электронного письма.

ПРИМЕЧАНИЕ

Чтобы получить свойство пользователя сети с сервера LDAP, необходимо выбрать [Сетевая аутентификация] в качестве метода аутентификации пользователей в разделе «Настройка входа пользователя». Кроме того, установите для параметра [LDAP] значение «Вкл.» в разделе «Настройки протокола».

→ [Включите администрирование учетных записей \(стр. 540\)](#)

→ [Настройки протокола \(стр. 505\)](#)

1 Откройте экран.

- 1 Клавиша [Системное меню/Счетчик] > [Учет задан./аутентификац.]

ПРИМЕЧАНИЕ

Если появится экран аутентификации пользователя, войдите в систему с использованием учетных данных пользователя, имеющего разрешение на настройку этого параметра. Если вы не знаете имя пользователя или пароль для входа в систему, обратитесь к администратору.

- 2 Выберите [Получить св-ва польз.сети] в разделе «Настройка входа пользователя».

2 Настройте параметры.

- 1 Включите параметр «Получить св-ва польз.сети» для настройки параметров.

Информация сервера LDAP

Имя сервера *1

Введите имя сервера LDAP или IP-адрес (до 64 символов). Если имя сервера не введено, информация о пользователе будет получена с сервера, настроенного для сетевой аутентификации.

Порт

Номер порта для сервера LDAP. Номер порта по умолчанию — 389.

Получение информации о пользователе

Имя 1*2

Введите атрибут LDAP, чтобы получить имя пользователя, которое будет отображаться на сервере LDAP (до 32 символов).

Имя 2*3

Введите атрибут LDAP, чтобы получить имя пользователя, которое будет отображаться на сервере LDAP (до 32 символов).

Адрес e-mail*4

Введите атрибут LDAP, чтобы получить адрес электронной почты с сервера LDAP (до 256 символов).

Тип аутентифик.*5

Задание способа аутентификации. Выберите [Простой] или [SASL]. После изменения настроек перезапустите систему или выключите, а затем снова включите питание.

Тайм-аут поиска

Введите интервал ожидания в секундах (от 5 до 255 с).

Безоп. LDAP

Выберите тип шифрования в соответствии с типом безопасности, принятым на сервере LDAP. Возможное значение: [Откл.], [TLS] или [STARTTLS].

*1 При использовании Active Directory для Windows имя сервера может совпадать с именем сервера, введенным при сетевой аутентификации.

* 2 Для Active Directory в Windows обычно используйте атрибут displayName.

*3. «Имя 2» можно не указывать. Когда вы назначаете displayName как «Имя 1» и department как «Имя 2», если displayName имеет значение Mike Smith, а department имеет значение Sales, в Active Directory для Windows имя пользователя выглядит как Mike Smith Sales.

*4 При использовании Active Directory для Windows почта атрибута может использоваться как адрес электронной почты.

*5. Данная функция отображается, если для параметра «Тип сервера» установлено значение [Kerberos] в разделе «Сетевая аутентификация».

3 Нажмите [ОК].

Настройки простого входа

Функция простого входа позволяет пользователям входить в систему, просто выбрав имя пользователя. Пользователи должны быть зарегистрированы заранее, чтобы использовать эту функцию.

ПРИМЕЧАНИЕ

- Сведения о регистрации пользователя см. в следующем разделе:
 - ➔ [Добавление пользователя \(список локальных пользователей\) \(стр. 543\)](#)
 - Чтобы использовать простой вход, должно быть включено администрирование учетных записей в «Настройка входа пользователя».
 - ➔ [Включите администрирование учетных записей \(стр. 540\)](#)
 - Когда включена настройка гостевой авторизации, экран простого входа не отображается.
-

Включение простого входа

1 Откройте экран.

- 1 Клавиша [Системное меню/Счетчик] > [Учет задан./аутентификац.]
-

ПРИМЕЧАНИЕ

Если появится экран аутентификации пользователя, войдите в систему с использованием учетных данных пользователя, имеющего разрешение на настройку этого параметра. Если вы не знаете имя пользователя или пароль для входа в систему, обратитесь к администратору.

- 2 Выберите [Простой логин] в разделе «Настройка входа пользователя».

2 Настройте параметры.

- 1 Выберите [Откл.] или [Вкл.].

Клавиша простого входа

Зарегистрируйте пользователей для использования простого входа. Можно добавить до 20 пользователей.

1 Откройте экран.

- 1 Клавиша [Системное меню/Счетчик] > [Учет задан./аутентификац.]
-

ПРИМЕЧАНИЕ

Если появится экран аутентификации пользователя, войдите в систему с использованием учетных данных пользователя, имеющего разрешение на настройку этого параметра. Если вы не знаете имя пользователя или пароль для входа в систему, обратитесь к администратору.

- 2 Выберите [Клавиша простого входа] в разделе «Настройка входа пользователя».

2 Введите информацию о пользователе.

- 1 Выберите клавишу, на которую вы хотите зарегистрировать пользователя.

- 2 Введите имя пользователя, которое будет отображаться.

 **ПРИМЕЧАНИЕ**

Подробнее о вводе символов см. следующий раздел:

→ [Способ ввода символов \(стр. 776\)](#)

- 3 Нажмите [Выберите пользователя].
- 4 Чтобы указать пользователя из числа локальных пользователей, выберите [Локальный польз.]. Чтобы указать из числа сетевых пользователей, выберите [Сетевой пользователь]. Процедура различается в зависимости от выбранного метода передачи.
- 5 (Если указан [Локальный польз.]) Выберите пользователя для простого входа.

 **ПРИМЕЧАНИЕ**

- Выполните поиск по имени или имени пользователя для входа. Выберите [Поиск(им.пол.)] или [Найти(Имя)] для переключения между [Поиск(им.пол.)] и [Найти(Имя)].
- Выберите [Имя польз.] или [Имя польз. входа] для сортировки списка пользователей.

- 6 (Если указан [Сетевой пользователь]) Выберите поле ввода для «Имя пользователя при входе» и «Пароль при входе», введите информацию о пользователе, которого необходимо зарегистрировать, и нажмите [OK].

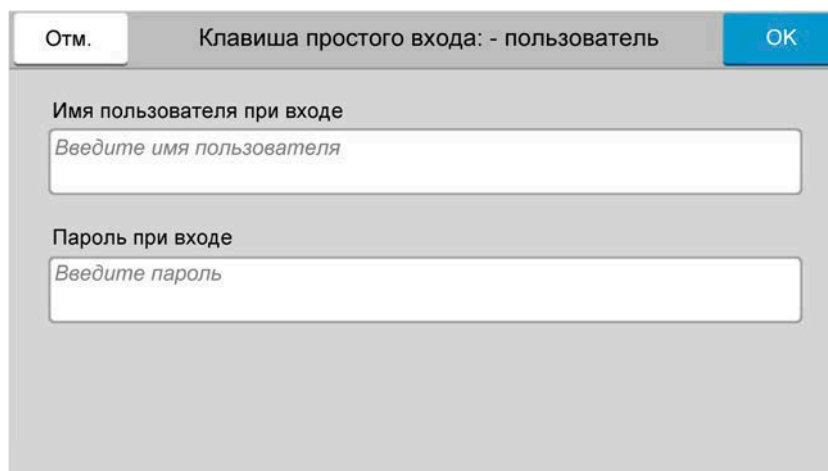

Если вы указываете пользователя, для которого при сетевой аутентификации установлен домен, нажмите «Домен» и выберите домен, в котором зарегистрирован пользователь.

 **ПРИМЕЧАНИЕ**

Подробнее о вводе символов см. следующий раздел:

→ [Способ ввода символов \(стр. 776\)](#)

- 7 Выберите [Пароль] «Откл.» или «Вкл.».
- 8 Выберите отображаемый значок пользователя.

3 Зарегистрируйте пользователя.

- 1 Нажмите [Сохранить].

Настройки смарт-карты

Если включена аутентификация по смарт-карте, выберите тип аутентификации.

ПРИМЕЧАНИЕ

Данная функция отображается в случае активации дополнительного набора Card Authentication Kit.

→ [Card Authentication Kit\(B\) AC <IC card authentication kit \(Activate\)> \(стр. 772\)](#)

Вход с клавиатуры

Если включена аутентификация по смарт-карте, выберите, можно ли входить в систему с помощью клавиатуры.

1 Откройте экран.

- 1 Клавиша [Системное меню/Счетчик] > [Учет задан./аутентификац.]
-

ПРИМЕЧАНИЕ

Если появится экран аутентификации пользователя, войдите в систему с использованием учетных данных пользователя, имеющего разрешение на настройку этого параметра. Если вы не знаете имя пользователя или пароль для входа в систему, обратитесь к администратору.

- 2 Выберите [Регис. с клавиатуры] в разделе «Настройки смарт-карты».

2 Настройте параметры.

- 1 Выберите [Запретить] или [Разрешить].

Дополнительная аутентификация

Выберите, нужно ли требовать ввести пароль после аутентификации по смарт-карте.

ПРИМЕЧАНИЕ

Эта функция не отображается, если для параметра «Тип сервера» из раздела «Сетевая аутентификация» установлено значение [NTLM] или [Kerberos].

1 Откройте экран.

- 1 Клавиша [Системное меню/Счетчик] > [Учет задан./аутентификац.]
-

ПРИМЕЧАНИЕ

Если появится экран аутентификации пользователя, войдите в систему с использованием учетных данных пользователя, имеющего разрешение на настройку этого параметра. Если вы не знаете имя пользователя или пароль для входа в систему, обратитесь к администратору.

- 2 Выберите [Доп. аутентификация] в разделе «Настройки смарт-карты».

2 Настройте параметры.

- 1 Выберите [Откл.], [Использовать пароль] или [Использовать ПИН-код].



ПРИМЕЧАНИЕ

[Использовать ПИН-код] отображается только при использовании авторизации по PIN-коду.

→ [Вход по ПИН-коду \(стр. 570\)](#)

Простая печать заданий

При входе в систему со смарт-картой и реквизитами пользователя отображается список заданий печати, сохраненных в ящике сохраненных заданий.



ПРИМЕЧАНИЕ

Подробнее о простой печати заданий см. следующий раздел:

→ [Простая печать заданий \(стр. 217\)](#)

1 Откройте экран.

- 1 Клавиша [Системное меню/Счетчик] > [Учет задан./аутентификац.]



ПРИМЕЧАНИЕ

Если появится экран аутентификации пользователя, войдите в систему с использованием учетных данных пользователя, имеющего разрешение на настройку этого параметра. Если вы не знаете имя пользователя или пароль для входа в систему, обратитесь к администратору.

- 2 Выберите [Быстрая печать заданий] в разделе «Настройка входа пользователя».

2 Настройте параметры.

Включите параметр «Показать список при входе в систему» для настройки параметров.

Выйти из системы после печати

Выберите, следует ли автоматически выходить из системы после печати.

Пропустить подтверждение PIN-кода и копий

Выберите, следует ли пропускать ввод PIN-кода и подтверждение количества копий при печати, когда установлен PIN-код.

Вход по ПИН-коду

ПРИМЕЧАНИЕ

Для использования авторизации по ПИН-коду необходимо, чтобы была включена сетевая аутентификация и чтобы в качестве типа сервера был выбран [Ext.].

→ [Включите администрирование учетных записей \(стр. 540\)](#)

→ [Настройки сервера \(стр. 555\)](#)

1 Откройте экран.

- 1 Клавиша [Системное меню/Счетчик] > [Учет задан./аутентификац.]
-

ПРИМЕЧАНИЕ

Если появится экран аутентификации пользователя, войдите в систему с использованием учетных данных пользователя, имеющего разрешение на настройку этого параметра. Если вы не знаете имя пользователя или пароль для входа в систему, обратитесь к администратору.

- 2 Выберите [Вход по ПИН-коду] в разделе «Настройка входа пользователя».

2 Настройте функцию.

- 1 Выберите [Откл.] или [Вкл.]

Использование администрирования учетных записей

В данном разделе объясняются процедуры настройки учета заданий.

Вход в систему/выход из системы

Если включено управление входом пользователей в систему, то при каждом использовании аппарата отображается экран ввода имени пользователя и пароля для входа. Для входа в систему и выхода из нее используйте описанную ниже процедуру.

Вход

Если во время выполнения операций появится экран ввода имени пользователя для входа, войдите в систему (см. следующий раздел):

→ [Вход \(стр. 77\)](#)

Выход

По завершении операции нажмите клавишу [Выход]. Вы вернетесь к экрану ввода имени пользователя/пароля для входа.

Общие сведения об учете заданий

Функция учета заданий управляет подсчетом страниц во время операций копирования/печати/сканирования/факса, накапливаемых каждой учетной записью, путем присвоения идентификатора каждой учетной записи.

- 1 Включите учет заданий
 - ➔ [Включение учета заданий \(стр. 573\)](#)
- 2 Настройка учетной записи.
 - ➔ [Учет заданий \(локальный\) \(стр. 574\)](#)
- 3 При выполнении задания введите присвоенный идентификатор учетной записи.
 - ➔ [Вход \(стр. 592\)](#)
- 4 Подсчитайте количество напечатанных страниц.

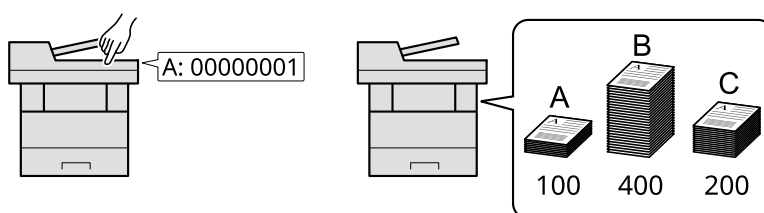

Управление количеством листов, используемых для заданий печати, с помощью компьютера

Для управления количеством заданий, которые нужно напечатать с ПК в сети, нужно выполнить настройку параметров с помощью драйвера принтера на ПК.

- 1 Настройте учет заданий для ПК в сети с помощью драйвера принтера.
 - ➔ [Учет заданий для печати \(стр. 580\)](#)
- 2 Выполните печать.
- 3 Подсчитайте количество напечатанных страниц.

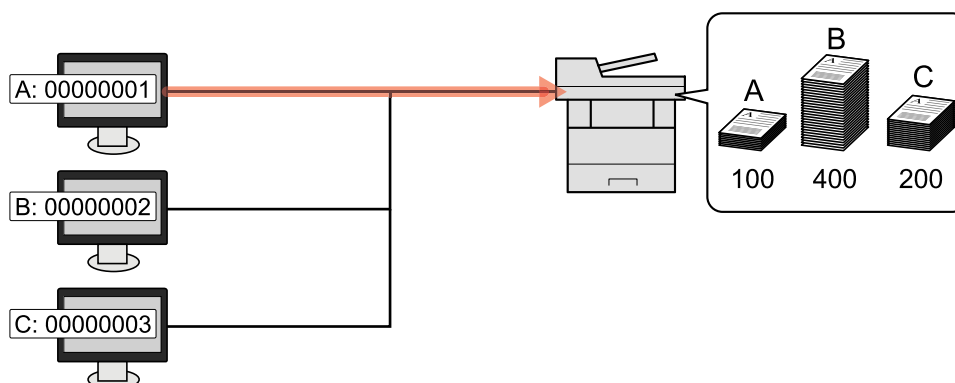

Управление учетом заданий сканирования с использованием TWAIN

Для управления учетом заданий сканирования с использованием TWAIN необходимо настроить параметры драйвера TWAIN на компьютере, подключенном к аппарату.

➔ [Учет заданий для сканирования с использованием TWAIN \(стр. 582\)](#)

Управление учетом заданий сканирования с использованием WIA

Для управления учетом заданий сканирования с использованием WIA необходимо настроить параметры драйвера WIA на компьютере, подключенном к аппарату.

➔ [Учет заданий для сканирования с использованием WIA \(стр. 583\)](#)

Управление заданиями факса, переданными с ПК

Для управления количеством заданий факса, переданных с ПК, нужно выполнить настройку параметров с помощью драйвера факса на ПК.

➔ [Учет заданий факса, переданных с компьютера \(стр. 584\)](#)

Функция факса может использоваться исключительно на изделиях, оснащенных такой функцией.

Включение учета заданий

1 Откройте экран.

- 1 Клавиша [Системное меню/Счетчик] > [Учет задан./аутентификац.]



ПРИМЕЧАНИЕ

Если появится экран аутентификации пользователя, войдите в систему с использованием учетных данных пользователя, имеющего разрешение на настройку этого параметра. Если вы не знаете имя пользователя или пароль для входа в систему, обратитесь к администратору.

- 2 Выберите «Настройка учета заданий» [Учет заданий].

2 Настройте параметры.

Выберите [Автономный] или [Сетевой].

Выберите [Откл.], чтобы отключить учет заданий.



ПРИМЕЧАНИЕ

Когда дисплей возвращается к экрану системного меню по умолчанию, автоматически выполняется выход из системы и появляется экран для ввода идентификатора учетной записи. Для продолжения работы введите идентификатор учетной записи.

Учет заданий (локальный)

Можно добавлять, изменять и удалять учетные записи и задавать ограничения для каждой учетной записи.

Добавление учетной записи

Можно добавить до 100 отдельных учетных записей.

1 Откройте экран.

- 1 Клавиша [Системное меню/Счетчик] > [Учет задан./аутентификац.]



ПРИМЕЧАНИЕ

Если появится экран аутентификации пользователя, войдите в систему с использованием учетных данных пользователя, имеющего разрешение на настройку этого параметра. Если вы не знаете имя пользователя или пароль для входа в систему, обратитесь к администратору.

- 2 Выберите «Настройка учета заданий» [Добавить/Изменить учет заданий].

2 Введите информацию об учетной записи.

- 1 [Добавить] > добавьте информацию в каждом пункте

Имя учет. зап

Введите имя учетной записи (до 32 символов).

Ид. учетной зап

Введите идентификатор учетной записи длиной до восьми цифр (от 0 до 99 999 999).

Ограничение

Запрещает печать/сканирование или ограничивает количество загружаемых листов.

➔ [Ограничение использования аппарата \(стр. 575\)](#)



ПРИМЕЧАНИЕ

- Подробнее о вводе символов см. следующий раздел:
➔ [Способ ввода символов \(стр. 776\)](#)
 - Нельзя использовать уже зарегистрированный идентификатор учетной записи. Введите другой идентификатор учетной записи.
-

- 2 Нажмите [Зарег.].

В список учета добавляется новая учетная запись.

Ограничение использования аппарата

В данном разделе объясняется, как ограничить использование аппарата по учетной записи или по количеству доступных листов.

Функции, которые можно ограничить, зависят от того, выбрано ли значение «Индивидуальный» или «Всего» для параметра «Копирование/распечаток».

→ [Количество скопированных/напечатанных страниц \(стр. 594\)](#)

Опции ограничения

Если для параметра «Копирование/распечаток» выбрано значение «Индивидуальный»

Параметр	Описание
Огранич.копир. (общее)	Ограничивает количество листов, которое можно использовать для копирования.
Огранич. копиров. (полноцвет)	Ограничивает количество страниц, которое можно использовать для полноцветного копирования.
Огранич.печати (общее)	Ограничивает количество листов, которое можно использовать для печати. Применимые функции печати: <ul style="list-style-type: none"> • Печать из ящика • Печать с USB-накопителя • Печать отчета • Печать с ПК
Огран. печати (полноцвет)	Ограничивает количество страниц, которое можно использовать для полноцветной печати. Применимые функции печати: <ul style="list-style-type: none"> • Печать из ящика • Печать с USB-накопителя • Печать отчета • Печать с ПК
Огран. скан. (другие)	Ограничивает количество отсканированных листов (исключая копирование).
Огран. перед. факса	Ограничивает количество листов, отправленных факсом. Этот элемент отображается для аппаратов с поддержкой факса.

Если для параметра «Копирование/распечаток» выбрано значение «Всего»

Параметр	Описание
Огранич.печати (общее)	Ограничивает общее количество листов, используемых для копирования и печати.
Огран. печати (полноцвет)	Ограничивает количество страниц, которое можно использовать для полноцветной и цветной печати.
Огран. скан. (другие)	Ограничивает количество отсканированных листов (исключая копирование).

Параметр	Описание
Огран. перед. факса	Ограничивает количество листов, отправленных факсом. Этот элемент отображается для аппаратов с поддержкой факса.

Применение ограничения

Ограничение может применяться в следующих режимах:

Параметр	Описание
[Откл.]	Ограничения не применяются.
[Предел счетчика]	Ограничивает счетчик печати с шагом в одну страницу значением 9 999 999 копий.
[Отклон. использ.]	Ограничения применяются.

Редактирование учетной записи

1 Откройте экран.

- 1 Клавиша [Системное меню/Счетчик] > [Учет задан./аутентификац.]



ПРИМЕЧАНИЕ

Если появится экран аутентификации пользователя, войдите в систему с использованием учетных данных пользователя, имеющего разрешение на настройку этого параметра. Если вы не знаете имя пользователя или пароль для входа в систему, обратитесь к администратору.

- 2 Выберите «Настройка учета заданий» [Добавить/Изменить учет заданий].

2 Отредактируйте учетную запись.

- 1 Выберите (значок информации) для имени учетной записи, которую вы хотите изменить.



ПРИМЕЧАНИЕ

- Выберите [Имя учет. зап] или [Ид. учетной зап], чтобы отсортировать список учетных записей.
-

- 2 Измените информацию об учетной записи.

- 3 Выберите [Зарег.].

Информация учетной записи изменена.

Удаление учетной записи

1 Откройте экран.

- 1 Клавиша [Системное меню/Счетчик] > [Учет задан./аутентификац.]



ПРИМЕЧАНИЕ

Если появится экран аутентификации пользователя, войдите в систему с использованием учетных данных пользователя, имеющего разрешение на настройку этого параметра. Если вы не знаете имя пользователя или пароль для входа в систему, обратитесь к администратору.

- 2 Выберите «Настройка учета заданий» [Добавить/Изменить учет заданий].

2 Удаление

- 1 Выберите имя учетной записи, которую нужно удалить.



ПРИМЕЧАНИЕ

- Выберите [Имя учет. зап] или [Ид. учетной зап], чтобы отсортировать список учетных записей.
-

- 2 [Удалить] > [Да]

Учетная запись удалена.

Учет заданий для печати

Для управления количеством страниц, используемых для печати заданий, переданных с ПК, нужно выполнить настройку следующих параметров с помощью драйвера принтера. Инструкции основаны на элементах интерфейса Windows 10.

1 Откройте экран.

- 1 Нажмите кнопку [Пуск] в Windows, выберите → [Система Windows Tools], → [Панель управления]→ [Устройства и принтеры].



ПРИМЕЧАНИЕ

- Windows 11: нажмите кнопку [Пуск] и выберите → [All apps]→ [Windows Tools]→ [Панель управления]→ [Устройства и принтеры].
- Windows 8.1: выберите [Параметры] на панели Charms Bar на рабочем столе, а затем выберите → [Панель управления]→ [Устройства и принтеры].

- 2 Щелкните правой кнопкой мыши по значку драйвера принтера аппарата и выберите меню [Свойства принтера] драйвера принтера.
- 3 Нажмите [Администратор] на вкладке [Параметры устройства].

2 Настройте параметры.

- 1 Выберите [Учет заданий] на вкладке [Учет заданий].



- 2 Настройте учет заданий.

[Применять указанный идентификатор учетной записи]

введите идентификатор учетной записи. Печать будет выполняться с помощью введенного идентификатора учетной записи. При выборе данного варианта пользователю не потребуется вводить идентификатор учетной записи для каждого задания печати.

[Запрашивать идентификатор учетной записи]

при попытке печати появится экран для ввода идентификатора учетной записи. Необходимо вводить идентификатор учетной записи при каждой попытке печати.

[Запрашивать идентификатор учетной записи и выполнять проверку]

при попытке печати появится экран для ввода идентификатора учетной записи. Необходимо ввести идентификатор учетной записи, сохраненный в списке идентификаторов учетных записей. Необходимо вводить идентификатор учетной записи при каждой попытке печати.

[Отображать список идентификаторов учетных записей]

при печати отображается список идентификаторов учетных записей. Идентификатор учетной записи, который нужно использовать, следует выбрать из списка.

[Подтверждение имени пользователя (компьютер) или подсказка для Ид. учетной зап]

при попытке печати осуществляется поиск имени пользователя Windows в списке «Идентификаторы учетных записей». Печать возможна только при наличии аналогичного имени пользователя, зарегистрированного в списке. Если идентификатор учетной записи не зарегистрирован, появится экран для ввода идентификатора учетной записи.

- 3 Нажмите [ОК].



ПРИМЕЧАНИЕ

Сведения о других параметрах учета заданий см. в следующем разделе:

➔ **Printer Driver User Guide**

Учет заданий для сканирования с использованием TWAIN

Для управления количеством заданий сканирования с использованием TWAIN нужно выполнить настройку следующих параметров с помощью драйвера TWAIN на компьютере. Инструкции основаны на элементах интерфейса Windows 10.

1 Откройте экран.

- 1 Щелкните поле поиска на панели задач и введите TWAIN Driver Setting. Выберите [TWAIN Driver Setting] в списке результатов поиска. Отобразится экран настроек драйвера TWAIN.



ПРИМЕЧАНИЕ

Windows 8.1: щелкните [Поиск] на панели Charms Bar на рабочем столе и введите TWAIN Driver Setting в поле поиска. Выберите [TWAIN Driver Setting] в списке результатов поиска.

- 2 Выберите аппарат и нажмите [Редактировать].

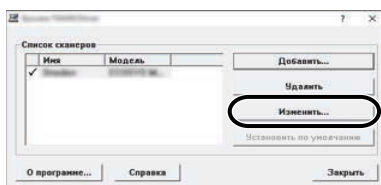

2 Настройте параметры.

- 1 Нажмите [Параметры аутентификации пользователя].
- 2 Установите флажок [Учетная запись] и введите идентификатор учетной записи.

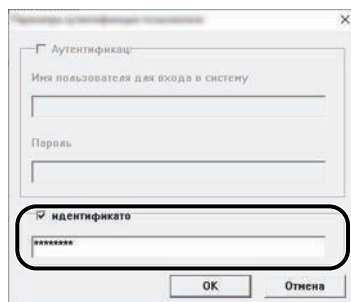

- 3 Нажмите [OK].

Учет заданий для сканирования с использованием WIA

Для управления количеством заданий сканирования с использованием WIA нужно выполнить настройку следующих параметров с помощью драйвера WIA на компьютере. Инструкции основаны на элементах интерфейса Windows 10.

1 Откройте экран.

- 1 Нажмите кнопку Windows [Пуск] и выберите → [Система Windows]→ [Панель управления]. Введите «Сканер» в поле поиска на панели управления. Выберите [Просмотр сканеров и камер] в списке результатов поиска, после чего откроется экран «Сканеры и камеры».



ПРИМЕЧАНИЕ

- Windows 11: нажмите кнопку [Пуск] и выберите → [All apps]→ [Windows Tools]→ [Панель управления]. Введите «Сканер» в поле поиска на панели управления. Выберите [Просмотр сканеров и камер] в списке результатов поиска, после чего откроется экран «Сканеры и камеры».
- Windows 8.1: щелкните [Поиск] на панели Charms Bar на рабочем столе и введите «Просмотр сканеров и камер» в поле поиска. Выберите [Просмотр сканеров и камер] в списке результатов поиска, после чего откроется экран «Сканеры и камеры».

- 2 Выберите из драйверов WIA тот, который имеет такое же имя, что и аппарат, и нажмите [Свойства].

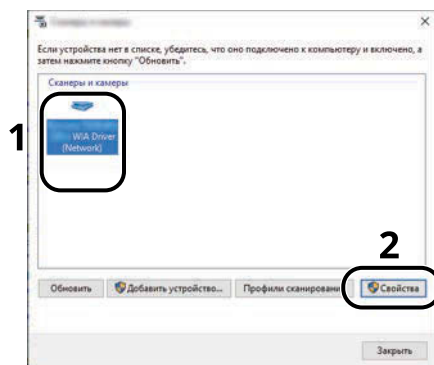

2 Настройте параметры.

- 1 Установите флажок рядом с пунктом [ID учетной записи] на вкладке [Параметры] и введите идентификатор учетной записи.

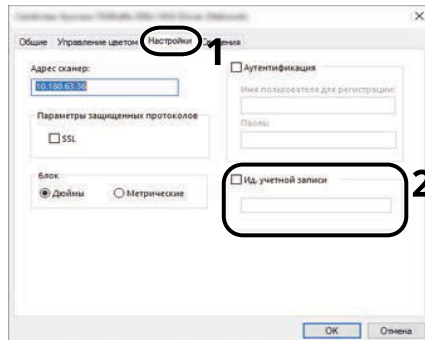

- 2 Нажмите [ОК].

Учет заданий факса, переданных с компьютера

Для управления количеством заданий факса, переданных с компьютера, нужно выполнить настройку следующих параметров с помощью драйвера факса на компьютере. Инструкции основаны на элементах интерфейса Windows 10.

1 Откройте экран.

- 1 Нажмите кнопку [Пуск] в Windows, выберите → [Система Windows Tools], → [Панель управления]→ [Устройства и принтеры].



ПРИМЕЧАНИЕ

- Windows 11: нажмите кнопку [Пуск] и выберите → [All apps]→ [Windows Tools]→ [Панель управления]→ [Устройства и принтеры].
- Windows 8.1: выберите [Параметры] на панели Charms Bar на рабочем столе, а затем выберите → [Панель управления]→ [Устройства и принтеры].

- 2 Щелкните правой кнопкой мыши по значку драйвера факса аппарата и выберите меню [Настройка печати] драйвера принтера.
- 3 Нажмите [Настройка приема факса] на вкладке [Настройка печати].

2 Настройте параметры.

- 1 Выберите [Учет заданий] на вкладке [Аутентификация].

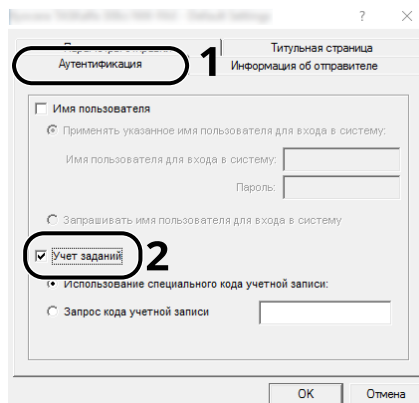

- 2 Настройте учет заданий.

[Применять указанный идентификатор учетной записи]

указанный вариант может использоваться для указания идентификатора учетной записи, чтобы при выполнении каждого задания отправки факса использовался один и тот же идентификатор. При выборе данного варианта пользователю не потребуется вводить идентификатор учетной записи для каждого задания факса.

[Запрашивать идентификатор учетной записи]

При попытке передачи появится экран для ввода идентификатора учетной записи. Необходимо вводить идентификатор учетной записи при каждой попытке передачи.

- 3 Нажмите [ОК].

Настройка учета заданий

Ограничение счетчика по умолчанию

При добавлении новой учетной записи можно изменить ограничения по умолчанию, касающиеся количества использованных страниц. Можно задать любое число от 1 до 9 999 999.

Функции, которые можно настроить, зависят от того, выбрано ли значение [Индивидуальный] или [Всего] для параметра [Копирование/распечаток].

→ [Количество скопированных/напечатанных страниц \(стр. 594\)](#)

1 Откройте экран.

- 1 Клавиша [Системное меню/Счетчик] > [Учет задан./аутентификац.]



ПРИМЕЧАНИЕ

Если появится экран аутентификации пользователя, войдите в систему с использованием учетных данных пользователя, имеющего разрешение на настройку этого параметра. Если вы не знаете имя пользователя или пароль для входа в систему, обратитесь к администратору.

- 2 Выберите «Настройка учета заданий» [Настройка учета заданий].

2 Настройте параметры.

- 1 Выберите элемент для «Предел счетчика по умолч.» > используйте клавиши [+], [-] или цифровые клавиши, чтобы ввести ограничение по умолчанию на количество листов > [ОК]

Когда для параметра [Копирование/распечаток] установлено значение [Индивидуальный]

[Огранич.копир. (общее)]

Задаёт ограничение по умолчанию на количество листов, используемых для копирования.

[Огранич. копиров. (полноцвет)]

Задаёт ограничение по умолчанию по количеству листов, используемых для полноцветного копирования.

[Огранич.печати (общее)]

Задаёт ограничение по умолчанию на количество листов, используемых для печати.

Применимые функции печати:

- Печать из ящика
- Печать с USB-накопителя
- Печать отчета
- Печать с ПК

[Огран. печати (полноцвет)]

Задаёт ограничение по умолчанию по количеству листов, используемых для полноцветной печати.

Применимые функции печати:

- Печать из ящика
- Печать с USB-накопителя

- Печать отчета
- Печать с ПК

[Огран. скан. (другие)]

Задаёт ограничение по умолчанию по количеству листов, используемых для сканирования (исключая копирование).

[Огран. перед. факса]

Задаёт ограничение по умолчанию по количеству листов, используемых для отправки факсов.

Этот элемент отображается для аппаратов с поддержкой факса.

Когда для параметра [Копирование/распечаток] установлено значение [Всего]

[Огранич.печати (общее)]

Задаёт ограничение по умолчанию по общему количеству листов, используемых для копирования и печати.

[Огран. печати (полноцвет)]

Задаёт ограничение по умолчанию по количеству листов, используемых для полноцветной печати.

[Огран. скан. (другие)]

Задаёт ограничение по умолчанию по количеству листов, используемых для сканирования (исключая копирование).

[Огран. перед. факса]

Задаёт ограничение по умолчанию по количеству листов, используемых для отправки факсов.

Этот элемент отображается для аппаратов с поддержкой факса.

Подсчет количества напечатанных страниц

Данный счетчик подсчитывает количество напечатанных страниц. Счетчики подразделяются на «Учет всех заданий» и «Учет каждого задания». Новый подсчет можно запустить после сброса данных подсчета, сохраняемых в течение определенного периода времени.

Можно ссылаться на следующие элементы:

Параметр	Описание
[Распеч. стр.]	<p>Отображает количество страниц, использованных при печати для каждого из следующих элементов.</p> <p>Подсчет по функции</p> <p>Отображает количество страниц, использованных для копирования, печати, факса, и их общее количество для каждого цветового режима.</p> <p>Подсчет по дуплексу</p> <p>Отображает количество страниц, напечатанных в одностороннем режиме, двустороннем режиме и в обоих режимах вместе.</p> <p>Подсчет по объединению</p> <p>Отображает количество страниц, напечатанных в режиме объединения (нет), объединения (2 в 1), объединения (4 в 1) и во всех трех режимах вместе.</p>
[Отсканированные страницы]	<p>Отображает количество отсканированных страниц для функций копирования, факса, печати и других функций, а также общее количество отсканированных страниц.</p>
Стр. для перед. по факсу	<p>Отображает количество страниц, переданных факсом.</p>
Время передачи факса	<p>Отображает общее время передачи факсов.</p>
[Сброс счетчика]	<p>Сбрасывает счетчик. Выберите [Сброс] на экране подтверждения.</p>

Подсчет количества страниц для всех учетных записей

Подсчет количества страниц для каждой учетной записи. Кроме того, вы можете сбросить счетчики для всех учетных записей одновременно.

1 Откройте экран.

- 1 Клавиша [Системное меню/Счетчик] > [Учет задан./аутентификац.]



ПРИМЕЧАНИЕ

Если появится экран аутентификации пользователя, войдите в систему с использованием учетных данных пользователя, имеющего разрешение на настройку этого параметра. Если вы не знаете имя пользователя или пароль для входа в систему, обратитесь к администратору.

- 2 Выберите «Настройка учета заданий» [Счетчик учета заданий].

2 Проверьте количество страниц.

- 1 Выберите [Всего], чтобы проверить количество.
Чтобы сбросить счетчик, выберите [Сброс счетчика].
- 2 Подтвердите количество и выберите [Заккрыть].

Подсчет количества страниц для каждой учетной записи

Данный счетчик подсчитывает количество страниц для каждой учетной записи и сбрасывает счетчики по учетной записи. Устанавливая флажок «Учет каждого задания», выберите учетную запись, для которой будет вести подсчет.

1 Откройте экран.

- 1 Клавиша [Системное меню/Счетчик] > [Учет задан./аутентификац.]



ПРИМЕЧАНИЕ

Если появится экран аутентификации пользователя, войдите в систему с использованием учетных данных пользователя, имеющего разрешение на настройку этого параметра. Если вы не знаете имя пользователя или пароль для входа в систему, обратитесь к администратору.

- 2 Выберите «Настройка учета заданий» [Счетчик учета заданий].

2 Проверьте количество страниц.

- 1 Выберите учетную запись.



ПРИМЕЧАНИЕ

- Выберите [Имя учет. зап] или [Ид. учетной зап], чтобы отсортировать список учетных записей.
 - Чтобы отобразить учетную запись, отличную от вашей, выберите [Другаяучетная запись].
-

- 2 Проверьте количество.
Чтобы сбросить счетчик, выберите [Сброс счетчика].
- 3 Подтвердите количество и выберите [Заккрыть].

Печать отчета учета

В качестве отчета по результатам учета может быть распечатано общее количество подсчитанных страниц по всем соответствующим учетным записям.

1 Подготовьте бумагу.

Убедитесь, что в кассету загружена бумага формата A4 или Letter.

2 Откройте экран.

1 Клавиша [Системное меню/Счетчик] > [Учет задан./аутентификац.]



ПРИМЕЧАНИЕ

Если появится экран аутентификации пользователя, войдите в систему с использованием учетных данных пользователя, имеющего разрешение на настройку этого параметра. Если вы не знаете имя пользователя или пароль для входа в систему, обратитесь к администратору.

3 Печать.

1 «Настройка учета заданий» [Печать отчет учета] > [Печать]

Распечатывается отчет по учету.

Имеются различные форматы отчетов, зависящие от того, как выполняется управление подсчетом для копировальной техники и принтеров. Если выполняется подсчет по формату бумаги, то отчет будет распечатан для каждого формата.

Использование учета заданий

В данном разделе объясняются процедуры настройки учета заданий.

Вход

Если включен учет заданий, при каждом использовании аппарата открывается экран ввода идентификатора учетной записи.

1 Введите пароль с помощью цифровых клавиш > [Вход]



ПРИМЕЧАНИЕ

- Если был введен неправильный символ, нажмите клавишу [C] (очистить) и еще раз введите идентификатор учетной записи.
 - Если введенный идентификатор учетной записи не совпадает с зарегистрированным, раздастся звуковой предупреждающий сигнал и попытка входа не удастся. Введите правильный идентификатор учетной записи.
 - Нажав [Проверка счетчика], можно просмотреть количество напечатанных и количество отсканированных страниц.
-

Если включено администрирование учетных записей, вместо экрана для ввода идентификатора учетной записи появится экран ввода имени пользователя для входа и пароля. Для входа введите имя пользователя при входе и пароль. Если пользователь уже зарегистрировал информацию об учетной записи, ввод идентификатор учетной записи пропускается.

➔ [Добавление пользователя \(список локальных пользователей\) \(стр. 543\)](#)

2 Перейдите к оставшимся шагам.

Выход

- 1 По завершении операции нажмите клавишу [Выход]. Вернитесь к экрану ввода идентификатора учетной записи.

Применение ограничения

Здесь указывается, как аппарат ведет себя, когда счетчик достигает предела. Действие описано ниже:

Параметр	Описание
[Немедленно]	Когда счетчик достигает предела, задание останавливается. Если отправка или сохранение в ящике уже выполняется, запрет вступит в силу со следующего задания.
[Последовательно]	Текущее задание печати или сканирование будет продолжено, но последующее задание будет отклонено.
[Только сигнал тревоги]	Выполнение задания продолжается, выводится сигнал оповещения.

1 Откройте экран.

- 1 Клавиша [Системное меню/Счетчик] > [Учет задан./аутентификац.]



ПРИМЕЧАНИЕ

Если появится экран аутентификации пользователя, войдите в систему с использованием учетных данных пользователя, имеющего разрешение на настройку этого параметра. Если вы не знаете имя пользователя или пароль для входа в систему, обратитесь к администратору.

- 2 «Настройка учета заданий» [Настройка учета заданий] > «Пар. по умолч.» [Примен. огран.]

2 Настройте функцию.

- 1 Выберите [Немедленно], [Последовательно] или [Только сигнал тревоги].

Количество скопированных/напечатанных страниц

Можно выбрать, как будет отображаться подсчет использованных страниц для копирования и печати: либо общий подсчет, либо отдельно для копирования и для печати. Данный выбор может повлиять на ограничение счетчика и способ подсчета. Подробнее см. следующий раздел:

- ➔ [Ограничение использования аппарата \(стр. 575\)](#)
- ➔ [Подсчет количества напечатанных страниц \(стр. 587\)](#)
- ➔ [Печать отчета учета \(стр. 591\)](#)

1 Откройте экран.

- 1 Клавиша [Системное меню/Счетчик] > [Учет задан./аутентификац.]



ПРИМЕЧАНИЕ

Если появится экран аутентификации пользователя, войдите в систему с использованием учетных данных пользователя, имеющего разрешение на настройку этого параметра. Если вы не знаете имя пользователя или пароль для входа в систему, обратитесь к администратору.

- 2 «Настройка учета заданий» [Настройка учета заданий] > «Пар. по умолч.» [Копирование/распечаток]

2 Настройте функцию.

- 1 Выберите [Всего] или [Индивидуальный].

Настройки неизвестного пользователя

Неизвестный идентификатор задания

Определяет поведение при обработке заданий, отправленных неизвестными или неуказанными именами пользователей для входа или идентификаторами пользователей. Если реквизиты пользователя сочтены недействительными, а учет заданий считается действительным, выполните процедуру для неизвестного идентификатора учетной записи.

1 Откройте экран.

- 1 Клавиша [Системное меню/Счетчик] > [Учет задан./аутентификац.]
-



ПРИМЕЧАНИЕ

Если появится экран аутентификации пользователя, войдите в систему с использованием учетных данных пользователя, имеющего разрешение на настройку этого параметра. Если вы не знаете имя пользователя или пароль для входа в систему, обратитесь к администратору.

- 2 Выберите «Настройки неизв. пользов.» [Неизв. ид.задан.].

2 Настройте параметры.

Выберите [Отклонить] или [Разрешить].

[Разрешить]

Разрешается печать задания.

[Отклонить]

Задание отклоняется (не печатается).

Регистрация информации для пользователя с неизвестным идентификатором

Если вы регистрируете информацию о пользователе, идентификатор которого неизвестен, вы можете проверить информацию на экранах «Состояние задания» или «История заданий». Кроме того, можно ограничить доступные функции.



ПРИМЕЧАНИЕ

Данная функция отображается, если для параметра [Неизв. ид.задан.] установлено значение [Разрешить].

➔ [Неизвестный идентификатор задания \(стр. 595\)](#)

1 Откройте экран.

- 1 Клавиша [Системное меню/Счетчик] > [Учет задан./аутентификац.]
-



ПРИМЕЧАНИЕ

Если появится экран аутентификации пользователя, войдите в систему с использованием учетных данных пользователя, имеющего разрешение на настройку этого параметра. Если вы не знаете имя пользователя или пароль для входа в систему, обратитесь к администратору.

- 2 Выберите «Настройки неизв. пользов.» [Свойство пользователя].

2 Введите информацию о пользователе.

- 1 Добавьте информацию в каждом пункте > [Сохранить]

Имя польз.

Введите имя, отображаемое в списке пользователей (до 32 символов).

[Имя учетной зап]

Регистрация учетной записи для пользователя с неизвестным идентификатором.

➔ [Общие сведения об учете заданий \(стр. 571\)](#)



ПРИМЕЧАНИЕ

- Выберите [Имя учет. зап] или [Ид. учетной зап], чтобы отсортировать список учетных записей.
-

Правила авторизации

Установите полномочия на использование.

Имеются следующие опции ограничений:

Огранич.печати

выбирает, запрещать или нет использование функции печати принтера.

Применимые функции печати:

- Печать с ПК

Огранич.печати (цвет)

Выберите, запрещать или нет использование функции печати (цветной) принтера.

Применимые функции печати:

- Печать с ПК

10 Устранение неисправностей

Регулярное обслуживание

Очистка

Для обеспечения оптимального качества печати следует регулярно проводить очистку аппарата.

ВНИМАНИЕ

В целях безопасности перед очисткой аппарата всегда вынимайте вилку шнура питания из розетки.

Очистка стекла оригинала

Протрите внутреннюю сторону автоподатчика оригиналов и стекло оригинала мягкой тканью, смоченной спиртом или слабым моющим средством.

ВАЖНО

Не применяйте разбавители или другие органические растворители.

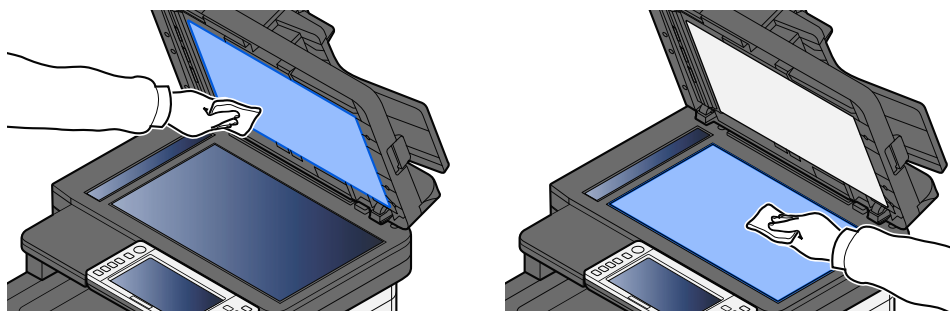

Очистка щелевого стекла

При использовании автоподатчика оригиналов выполняйте очистку щелевого стекла и направляющей считывания с помощью сухой ткани для очистки.

✓ ВАЖНО

Не используйте для очистки воду, мыло или растворители.

💡 ПРИМЕЧАНИЕ

Наличие загрязнений на щелевом стекле или направляющей считывания может привести к появлению черных полос на готовом документе.

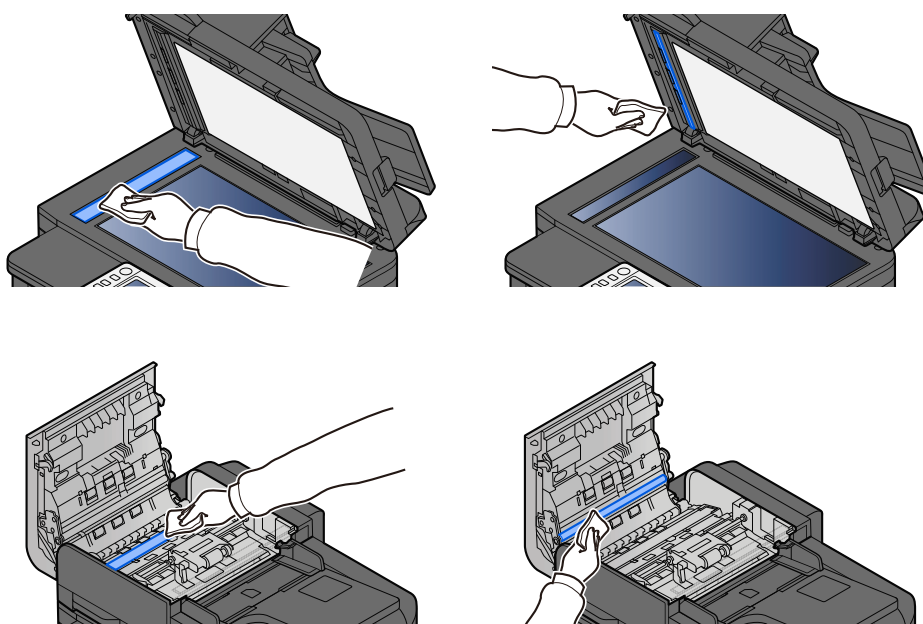

Очистка блока переноса бумаги

Блок переноса бумаги следует чистить каждый раз при замене контейнера с тонером и контейнера для отработанного тонера. Для поддержания оптимального качества печати также рекомендуется раз в месяц и при замене контейнера с тонером очищать внутреннюю часть аппарата.

Проблемы с печатью, такие как загрязнение обратной стороны отпечатанных страниц, могут возникнуть, если блок переноса бумаги загрязнится.



ВНИМАНИЕ

Некоторые детали внутри аппарата очень горячие. Соблюдайте меры предосторожности, чтобы не получить ожог.

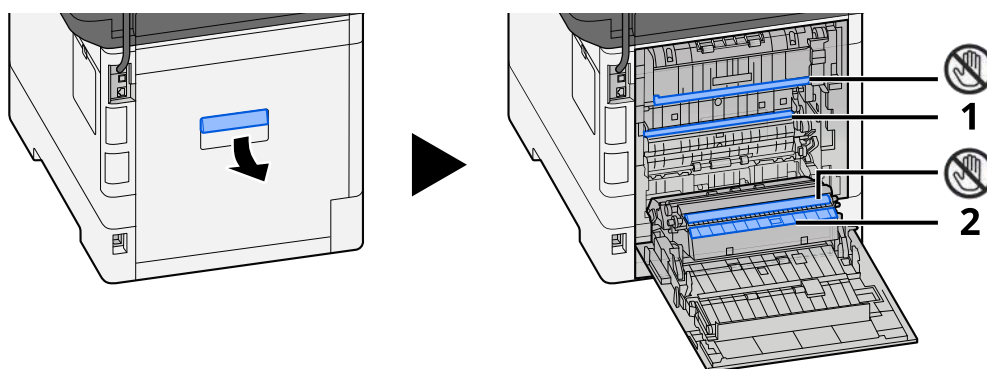

Сотрите бумажную пыль с бумаги 1 и грязь с бумаги 2 мягкой сухой тканью.



ВАЖНО

Будьте осторожны, не прикасайтесь к части  во время очистки. Это может ухудшить качество печати.

Замена контейнера с тонером

Когда тонер закончится, появится следующее сообщение. Замените контейнер с тонером.

«Закончился тонер[C][M][Y][K].»

Когда тонер будет заканчиваться, появится следующее сообщение. Необходимо иметь в наличии новый контейнер с тонером для замены.

«Мало тонера [C][M][Y][K]. (Замените, когда закончится.)»

Количество листов, которые можно распечатать с помощью одного контейнера с тонером, зависит от данных печати (сколько тонера используется). В соответствии со стандартом JIS X 6932 (ISO/IEC 19798), когда режим EcoPrint [Откл.], среднее количество печатаемых листов на контейнер с тонером выглядит следующим образом: (При печати формата А4.)

Цвет тонера	Срок службы контейнера с тонером (страницы для печати)	
	ECOSYS MA4000cifx ECOSYS MA4000cix	ECOSYS MA3500cifx ECOSYS MA3500cix
Черный	13 000 изображений	7000 изображений
Голубой	10 000 изображений	5000 изображений
Пурпурный	10 000 изображений	5000 изображений
Желтый	10 000 изображений	5000 изображений



ПРИМЕЧАНИЕ

- Среднее количество листов для печати на контейнер с тонером, входящий в комплект поставки этого аппарата, следующее:
ECOSYS MA4000cifx / ECOSYS MA4000cix: Черный (К): 6000 изображений. Голубой (С), пурпурный (М), желтый (Y): 5000 изображений.
ECOSYS MA3500cifx / ECOSYS MA3500cix: Черный (К): 3500 изображений. Голубой (С), пурпурный (М), желтый (Y): 2500 изображений.
- Обязательно используйте оригинальный контейнер с тонером. Использование неоригинального контейнера с тонером может стать причиной дефектов изображения и отказа аппарата.
- На чипе памяти контейнера с тонером данного аппарата сохраняется информация, необходимая для повышения удобства в эксплуатации аппарата, работы системы утилизации использованных контейнеров с тонером, а также перспективных разработок новых изделий. Информация, сохраняемая на чипе, является анонимной. Она предназначена для вышеперечисленных целей и не содержит данных, позволяющих идентифицировать пользователя.



ВНИМАНИЕ

Не пытайтесь поджечь детали, содержащие тонер. Искры от пламени могут стать причиной ожогов.

Процедуры установки контейнера с тонером одинаковы для всех цветов. Здесь мы в качестве примера поясним процедуры для контейнера с желтым тонером.

1 Откройте блок сканера

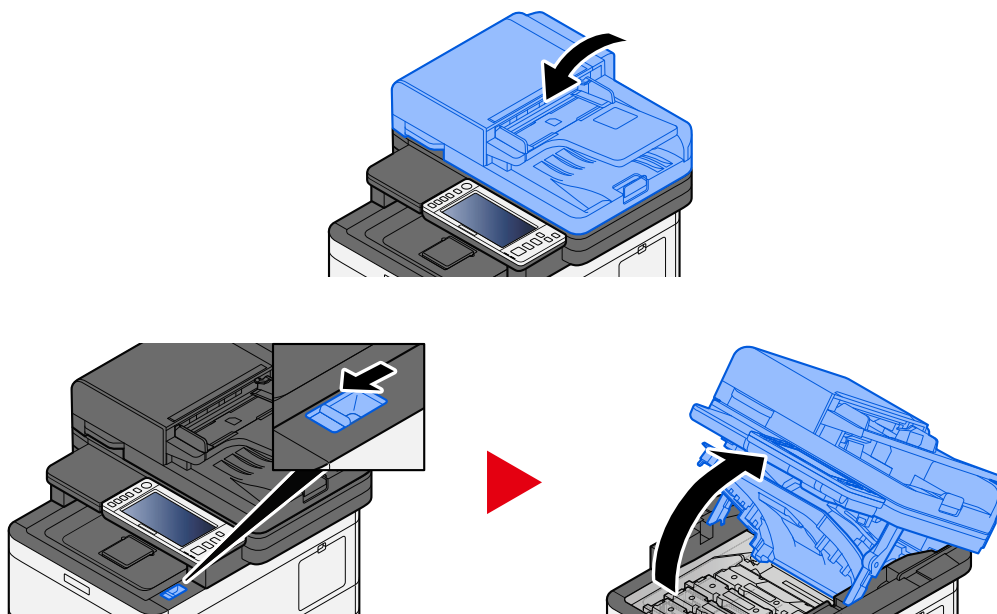

2 Снимите контейнер с тонером.

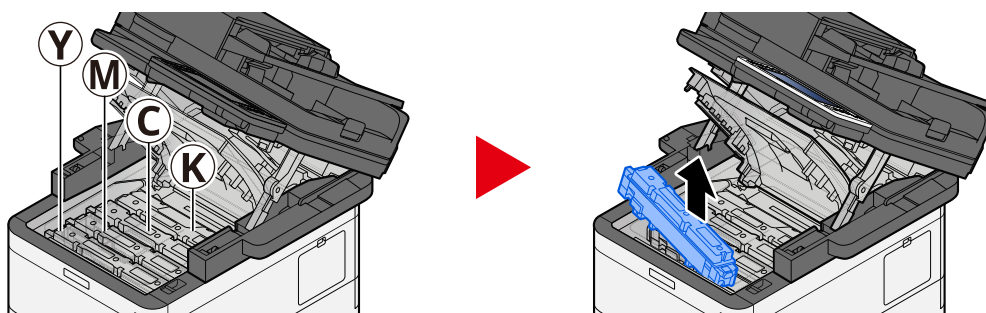

3 Поместите использованный контейнер с тонером в пластиковый пакет для отходов.

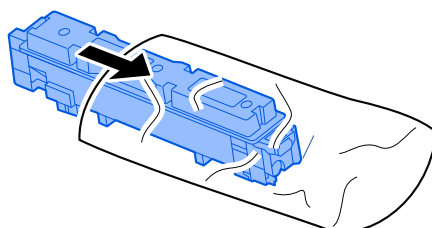

4 Извлеките новый контейнер с тонером из коробки.

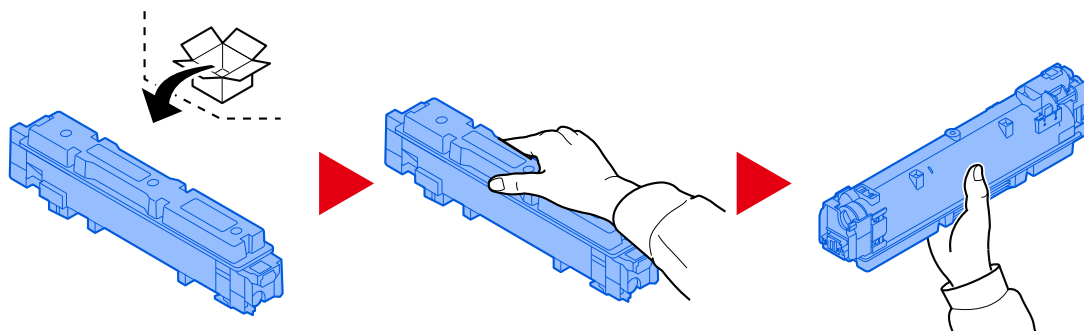

✓ ВАЖНО

Ни в коем случае не касайтесь контейнера в указанных ниже местах.

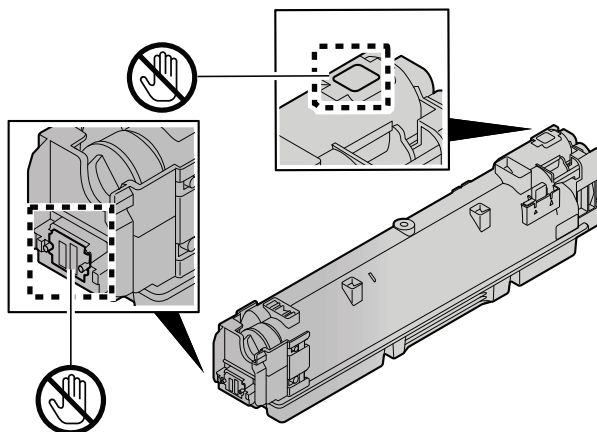

5 Встряхните контейнер с тонером.

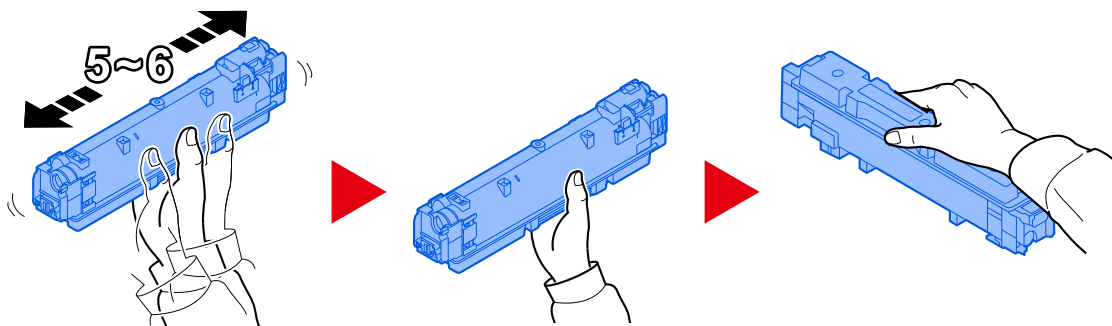

6 Установите контейнер с тонером.

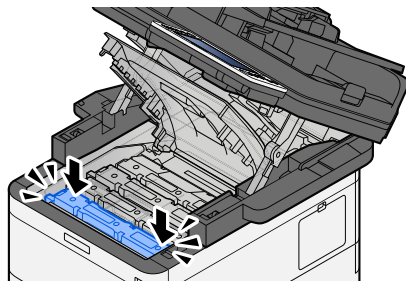

✓ ВАЖНО

Вставьте контейнер с тонером до упора.

7 Закройте блок сканера

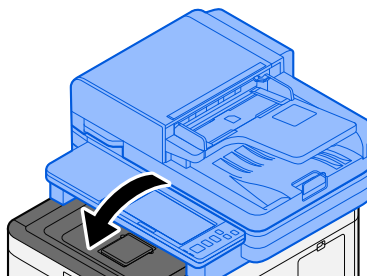

💡 ПРИМЕЧАНИЕ

- Если модуль сканера не закрывается, проверьте правильность установки нового контейнера с тонером.
 - Сдайте использованный контейнер с тонером дилеру или представителю службы поддержки. Переработка или утилизация использованных контейнеров с тонером производится в соответствии с установленными нормами.
-

Замена контейнера для отработанного тонера

Если контейнер для отработанного тонера заполнен, появится следующее сообщение.

«Контейнер отработанного тонера переполнен.»



ВНИМАНИЕ

Не пытайтесь поджечь детали, содержащие тонер. Искры от пламени могут стать причиной ожогов.

1 Откройте крышку отработанного тонера

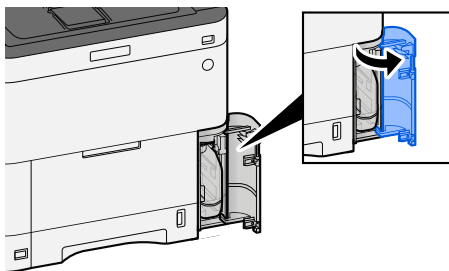

2 Извлеките контейнер для отработанного тонера.

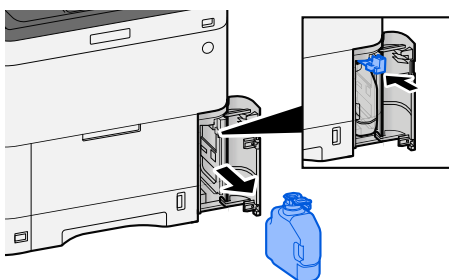

3 Положите использованный контейнер для отработанного тонера в пластиковый мешок для отходов.

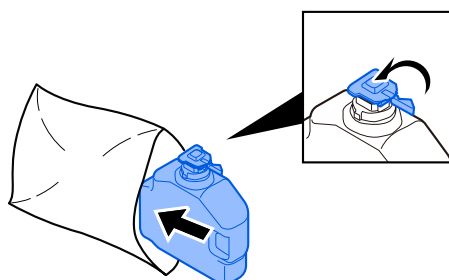

4 Снимите новый контейнер для отработанного тонера.

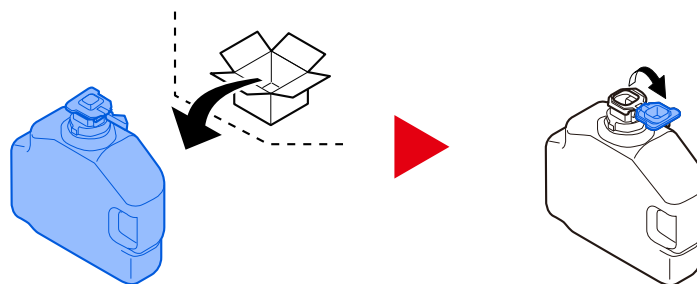

5 Установите контейнер для отработанного тонера.

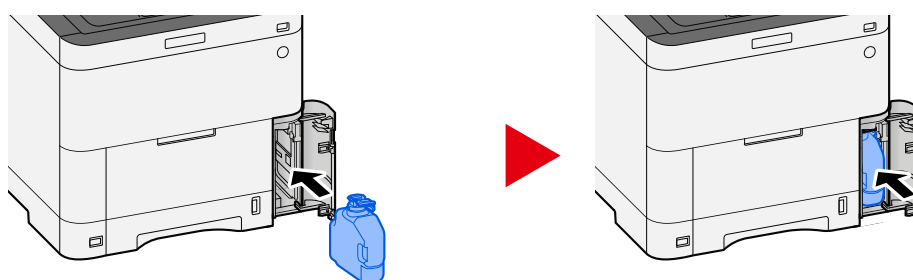

6 Закройте крышку отработанного тонера

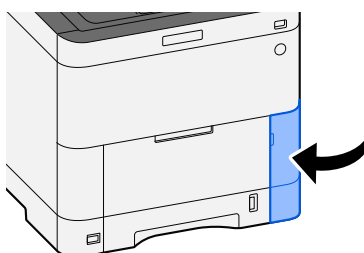

ПРИМЕЧАНИЕ

Сдайте использованный контейнер с тонером дилеру или представителю службы поддержки. Переработка или утилизация использованных контейнеров с тонером производится в соответствии с установленными нормами.

Устранение неисправностей

Устранение сбоев в работе

При возникновении какой-либо неполадки аппарата прочитайте контрольные вопросы и выполните процедуры, которые приводятся на указанных страницах. Ниже в таблице приводятся общие инструкции по устранению неисправностей. Если устранить неисправность не удастся, обратитесь к представителю сервисной службы.

ПРИМЕЧАНИЕ

При общении с нами понадобится серийный номер. Чтобы проверить серийный номер, обратитесь к следующему разделу:

→ [Проверка серийного номера оборудования \(стр. 2\)](#)

Проблемы с работой аппарата

Приложение не запускается

Установлено слишком короткое время настройки автоматического сброса панели?

Проверьте установленное время для автоматического сброса панели.

- 1** Клавиша [Системное меню/Счетчик] > [Настройкиустройства] > [Экономия энергии / Таймер] > [Таймер сброса панели]
- 2** Установите время сброса панели 30 секунд или больше.
Диапазон настройки: от 5 до 495 с (с шагом в 5 с).

На экране не происходит никаких изменений при включении питания

Подключен ли аппарат к электросети?

1 Вставьте шнур питания, поставляемый с этим аппаратом, в розетку.

Убедитесь, что вилка питания надежно вставлена.

Аппарат не печатает даже при нажатии клавиши [Старт]

Отображается ли на экране какое-либо сообщение?

Если на экране отображается сообщение, возможно (в зависимости от его содержания), вы не сможете работать.

Определите, как следует отреагировать на сообщение, и выполните соответствующие действия.

Не включен ли на аппарате режим ожидания?

Операция не может быть выполнена, когда аппарат находится в спящем режиме.

1 Нажмите любую клавишу на панели управления



ПРИМЕЧАНИЕ

Выйти из спящего режима можно следующим способом:

- Коснитесь сенсорной панели
 - Загрузите оригиналы в автоподатчик оригиналов
 - Откройте автоподатчик оригиналов
-

В выходном лотке чистые листы



Правильно ли загружены оригиналы?

Размещение оригиналов на стекле оригинала

1 Положите оригинал сканируемой стороной вниз.

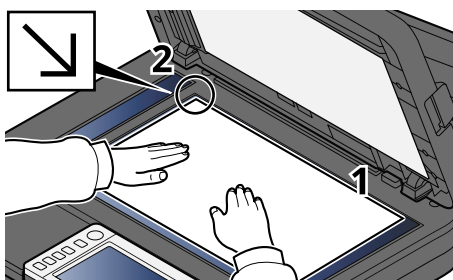

2 Выверните оригинал по левому дальнему углу линеек с метками размера оригинала.

ПРИМЕЧАНИЕ

Подробнее об ориентации оригинала см. следующий раздел:

→ [Формат оригинала \(стр. 332\)](#)

Размещение оригиналов в автоподатчике оригиналов

1 Отрегулируйте направляющие ширины оригиналов.

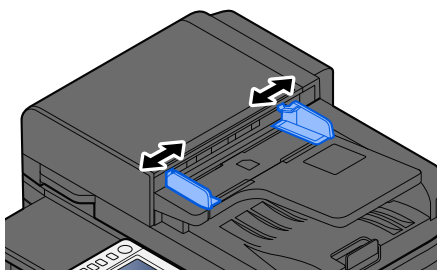

2 Разместите оригинал.

- 1 Сканируемая сторона (или первая сторона для двусторонних оригиналов) должна быть направлена вверх. Плавно переместите ведущую кромку листа в автоподатчик оригиналов настолько, насколько она войдёт.

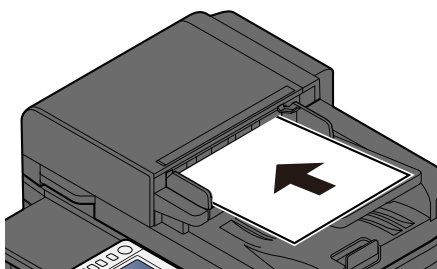

ПРИМЕЧАНИЕ

Подробнее об ориентации оригинала см. следующий раздел:

→ [Ориентация оригинала \(стр. 339\)](#)

ВАЖНО

Убедитесь в том, что направляющие ширины придвинуты вплотную к краям оригиналов. Если имеется зазор, повторно отрегулируйте направляющие ширины оригиналов. Наличие зазора может стать причиной замятия оригиналов.

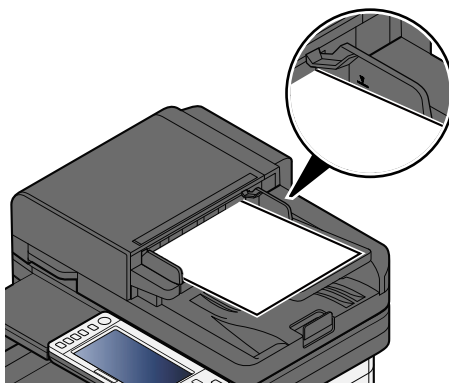

Убедитесь, что высота стопки загруженных оригиналов не превышает указанный уровень. Превышение максимального уровня загрузки может привести к застреванию оригиналов.

Оригиналы с перфорированными отверстиями или перфорированными линиями следует размещать перфорированными отверстиями или перфорированными линиями справа (чтобы они сканировались в последнюю очередь).

- 2 Откройте стопор оригиналов, чтобы подобрать размер для набора оригиналов.

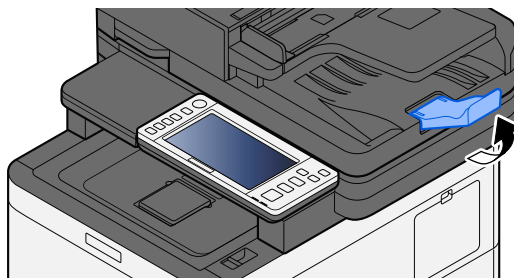

Правильно ли настроено прикладное программное обеспечение?

Проверьте настройки прикладного программного обеспечения.

Частое замятие бумаги

Правильно ли загружена бумага?

Загрузите бумагу надлежащим образом.

При загрузке бумаги в кассету

1 Полностью вытяните кассету из аппарата.

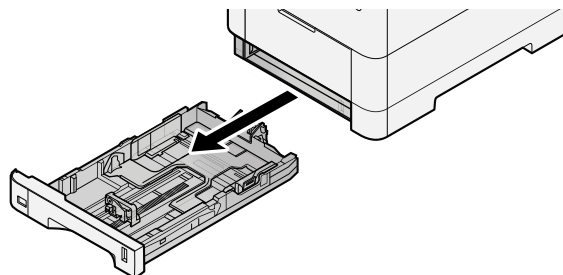

ПРИМЕЧАНИЕ

Вытягивая кассету из аппарата, убедитесь, что она поддерживается и не упадет.

2 Отрегулируйте размер кассеты.

- 1 Отрегулируйте положение направляющих ширины бумаги на левой и правой сторонах кассеты. Нажмите на регулятор ширины бумаги и сдвиньте направляющие согласно требуемому размеру бумаги.

Форматы бумаги нанесены на кассете.

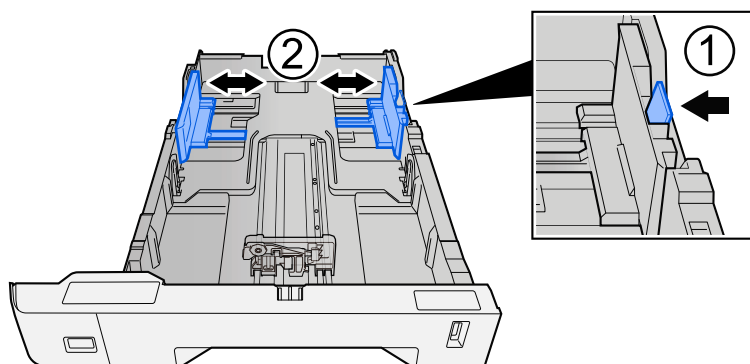

- Отрегулируйте направляющую длины бумаги согласно требуемому размеру бумаги. Нажмите на регулятор длины бумаги и сдвиньте направляющие согласно требуемому размеру бумаги.

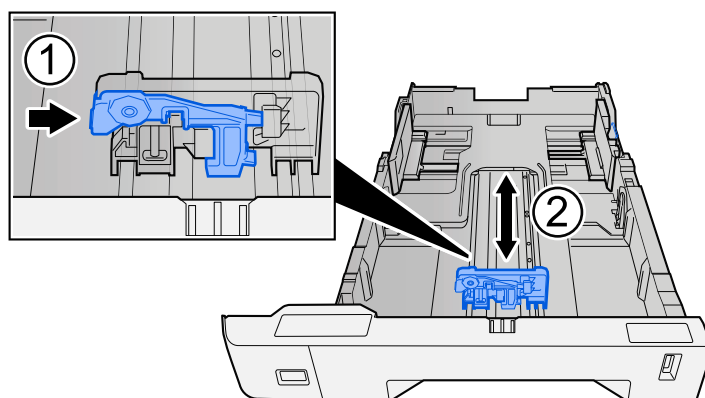

- Поверните диск формата бумаги так, чтобы в окошке формата бумаги появился формат, который вы собираетесь использовать.

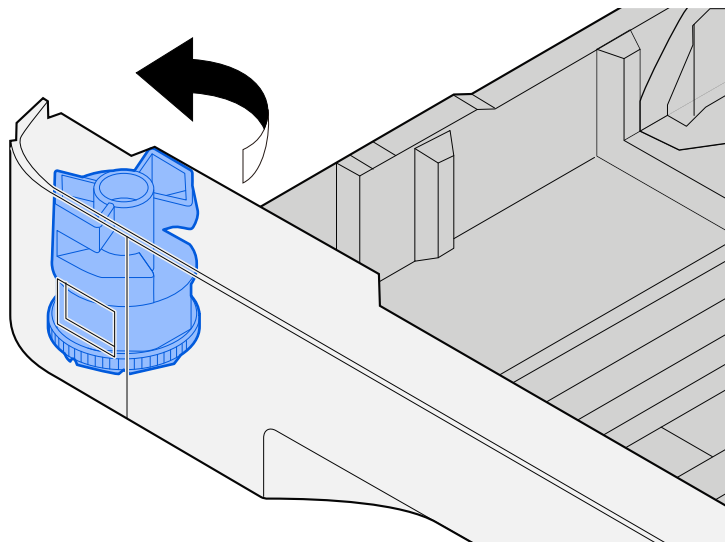

ПРИМЕЧАНИЕ

Установите шкалу размера в положение Other (Другой), если хотите использовать бумагу, размер которой отличается от стандартного. В этом случае необходимо установить размер бумаги с панели управления.

➔ [Указание формата бумаги и типа носителя \(стр. 156\)](#)

3 Загрузите бумагу.

- Продуйте пачку бумаги, после чего постучите ею по ровной поверхности. Данное действие предупреждает замятие бумаги и перекосы при печати.

2 Загрузите бумагу в кассету.

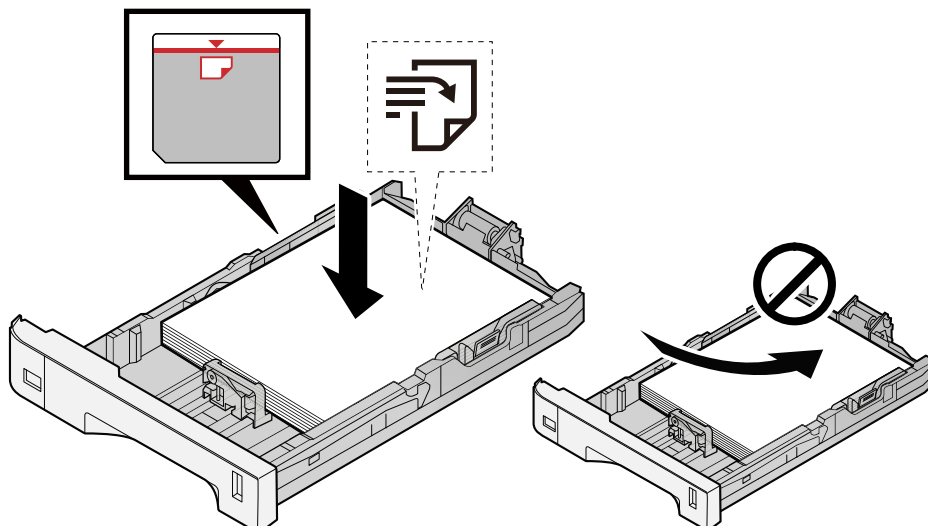

✓ **ВАЖНО**

- Загрузите бумагу стороной для печати вверх.
- После извлечения новой бумаги из упаковки продуйте стопку бумаги, прежде чем загружать ее в кассеты.
➔ [Указания по загрузке бумаги \(стр. 147\)](#)
- Перед загрузкой бумаги проверьте, чтобы она не была скручена или сложена. Скрученная или сложенная бумага может вызвать замятие.
- Убедитесь в том, что высота стопки загруженной бумаги не превышает указанный уровень (см. рисунок выше).
- Если бумага загружается без регулировки направляющих длины и ширины бумаги, возможен ее перекося или замятие.

4 Осторожно задвиньте кассету назад.

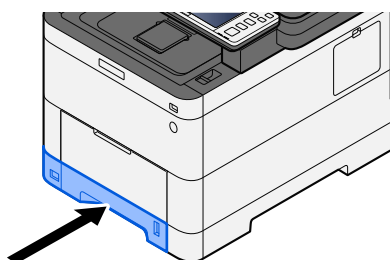

 **ПРИМЕЧАНИЕ**

Справа на передней стороне кассеты имеется индикатор бумаги. Индикатор перемещается вверх и вниз в соответствии с оставшимся количеством бумаги.

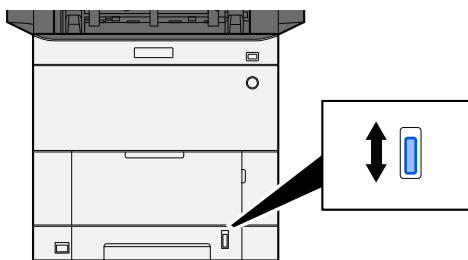

5 **Задайте тип загруженной в кассете бумаги с помощью панели управления.**

→ [Указание формата бумаги и типа носителя \(стр. 156\)](#)

При загрузке бумаги в универсальный лоток

1 **Откройте универсальный лоток.**

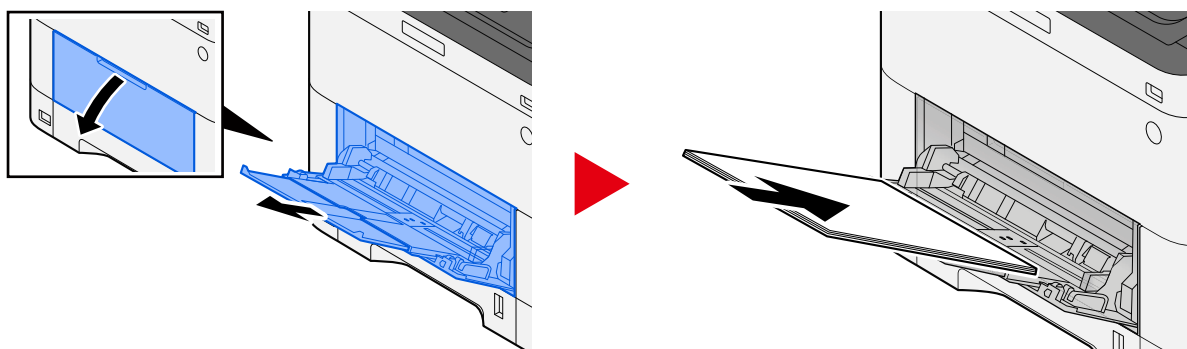

2 **Отрегулируйте размер универсального лотка.**

На универсальном лотке отмечены различные форматы бумаги.

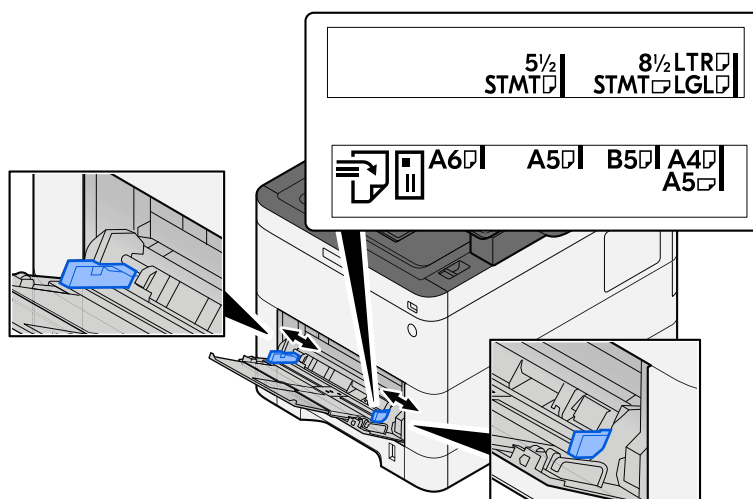

3 Загрузите бумагу.

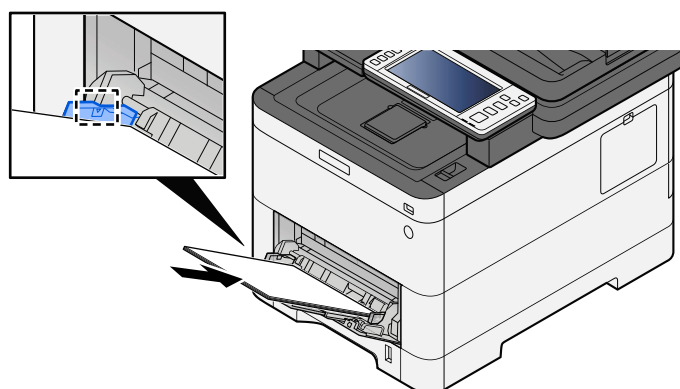

Вставьте бумагу вдоль направляющих ширины бумаги в лоток до упора.

После извлечения новой бумаги из упаковки продуйте стопку бумаги, прежде чем загружать ее в универсальный лоток.

➔ [Указания по загрузке бумаги \(стр. 147\)](#)

✓ ВАЖНО

- Загружайте бумагу стороной для печати вверх.
- Скрученная бумага должна быть перед использованием расправлена.
- При загрузке бумаги в универсальный лоток убедитесь, что в лотке не осталась бумага от предыдущего задания. Если в универсальном лотке осталось небольшое количество бумаги, а вам необходимо добавить больше, вначале удалите из лотка оставшуюся бумагу, а затем добавьте ее к новой, перед тем как поместить назад в лоток.
- При наличии зазора между бумагой и направляющими ширины повторно отрегулируйте направляющие ширины, чтобы избежать перекоса листов при подаче и замятия бумаги.
- Убедитесь, что загруженная бумага не превышает ограничения загрузки.

При загрузке конвертов или карточек в универсальный лоток загружайте бумагу стороной для печати вверх. Процедуру печати см. в руководстве пользователя драйвера принтера.

➔ [Printer Driver User Guide](#)

Пример: печати адреса.

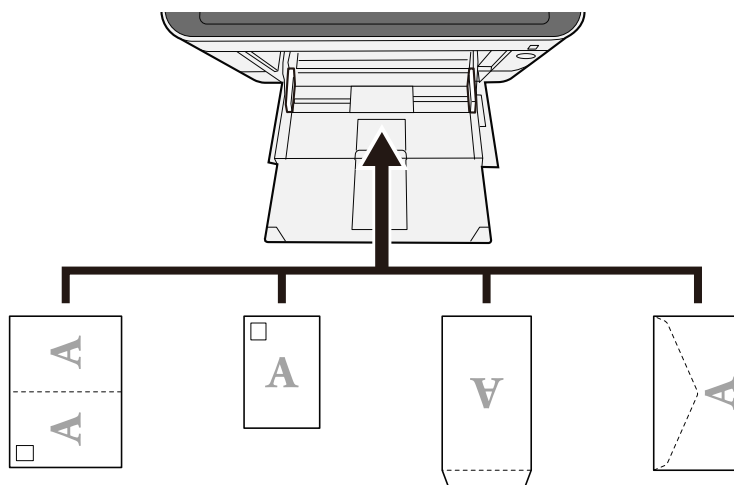

ВАЖНО

- Используйте развернутую бумагу Oufuku hagaki (почтовая карточка с оплаченным ответом).
- Загрузка конверта (ориентация и сторона загрузки) отличается для разных типов конвертов. При неправильной загрузке конверта печать может быть выполнена в неверном направлении или на стороне, не предназначенной для печати.

ПРИМЕЧАНИЕ

При загрузке конвертов в универсальный лоток выберите тип конверта, руководствуясь следующим:

→ [\[Настройка универс. лотка\] \(стр. 445\)](#)

4 Задайте тип бумаги, загруженной в универсальный лоток, с помощью панели управления.

→ [Указание формата бумаги и типа носителя \(стр. 156\)](#)

Извлеките бумагу из универсального лотка и измените направление загрузки, повернув бумагу на 180 градусов.

→ [Указания по загрузке бумаги \(стр. 147\)](#)

Относится ли используемая бумага к поддерживаемым типам? В хорошем ли она состоянии?

Извлеките бумагу из кассеты, переверните и снова загрузите ее.

→ [Указания по загрузке бумаги \(стр. 147\)](#)

Деформирована ли бумага?

Замените бумагу на новую.

➔ [Указания по загрузке бумаги \(стр. 147\)](#)

Нет ли в аппарате обрывков бумаги или застрявших листов?

Выньте застрявшую бумагу.

➔ [Устранение замятия бумаги \(стр. 752\)](#)

2 листа или больше накладываются на выходе (подача нескольких листов)

ABC
123

Правильно ли загружена бумага?

Загрузите бумагу надлежащим образом.

При загрузке бумаги в кассету

1 Полностью вытяните кассету из аппарата.

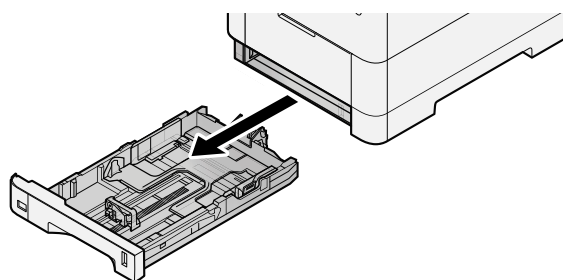

ПРИМЕЧАНИЕ

Вытягивая кассету из аппарата, убедитесь, что она поддерживается и не упадет.

2 Отрегулируйте размер кассеты.

- 1 Отрегулируйте положение направляющих ширины бумаги на левой и правой сторонах кассеты. Нажмите на регулятор ширины бумаги и сдвиньте направляющие согласно требуемому размеру бумаги.

Форматы бумаги нанесены на кассете.

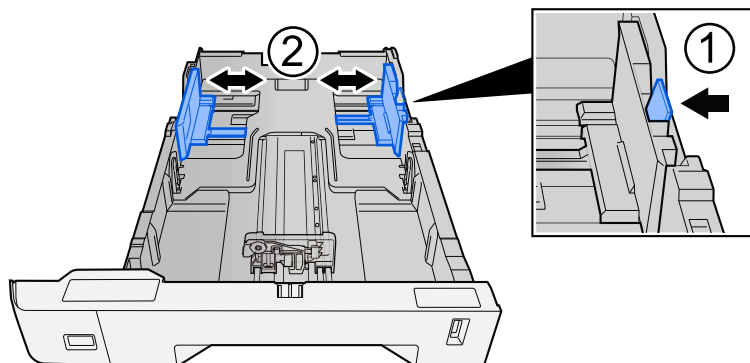

- Отрегулируйте направляющую длины бумаги согласно требуемому размеру бумаги. Нажмите на регулятор длины бумаги и сдвиньте направляющие согласно требуемому размеру бумаги.

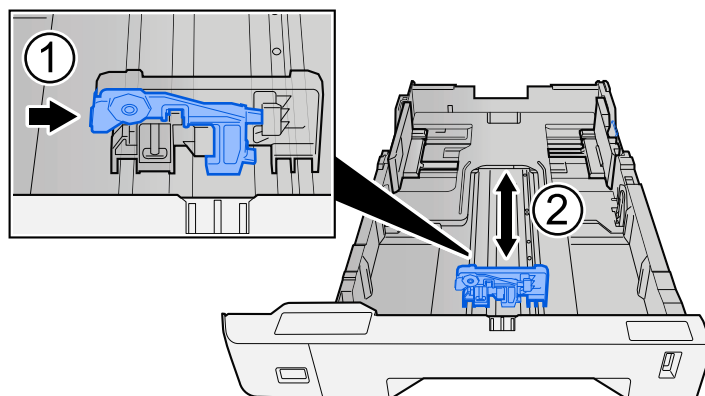

- Поверните диск формата бумаги так, чтобы в окошке формата бумаги появился формат, который вы собираетесь использовать.

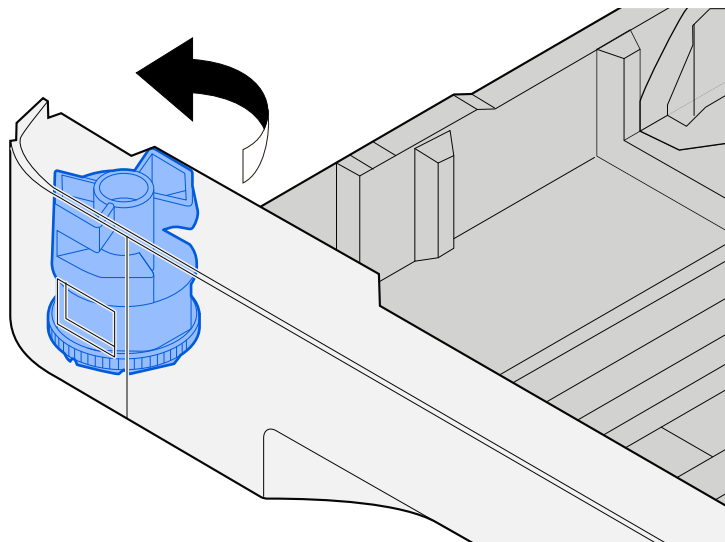

ПРИМЕЧАНИЕ

Установите шкалу размера в положение Other (Другой), если хотите использовать бумагу, размер которой отличается от стандартного. В этом случае необходимо установить размер бумаги с панели управления.

➔ [Указание формата бумаги и типа носителя \(стр. 156\)](#)

3 Загрузите бумагу.

- Продуйте пачку бумаги, после чего постучите ею по ровной поверхности. Данное действие предупреждает замятие бумаги и перекосы при печати.

2 Загрузите бумагу в кассету.

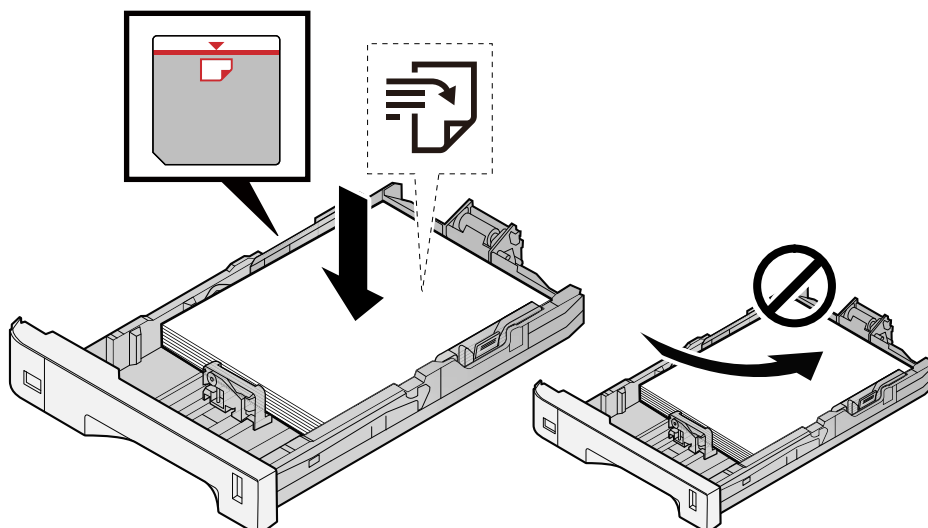

✓ **ВАЖНО**

- Загрузите бумагу стороной для печати вверх.
- После извлечения новой бумаги из упаковки продуйте стопку бумаги, прежде чем загружать ее в кассеты.
➔ [Указания по загрузке бумаги \(стр. 147\)](#)
- Перед загрузкой бумаги проверьте, чтобы она не была скручена или сложена. Скрученная или сложенная бумага может вызвать замятие.
- Убедитесь в том, что высота стопки загруженной бумаги не превышает указанный уровень (см. рисунок выше).
- Если бумага загружается без регулировки направляющих длины и ширины бумаги, возможен ее перекося или замятие.

4 **Осторожно задвиньте кассету назад.**

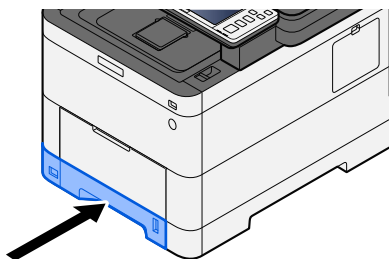

 **ПРИМЕЧАНИЕ**

Справа на передней стороне кассеты имеется индикатор бумаги. Индикатор перемещается вверх и вниз в соответствии с оставшимся количеством бумаги.

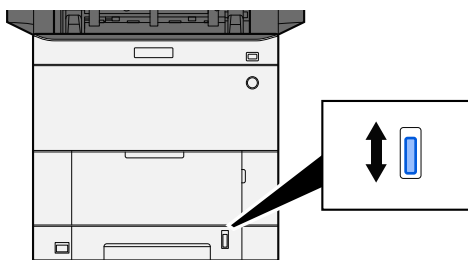

5 **Задайте тип загруженной в кассете бумаги с помощью панели управления.**

→ [Указание формата бумаги и типа носителя \(стр. 156\)](#)

При загрузке бумаги в универсальный лоток

1 **Откройте универсальный лоток.**

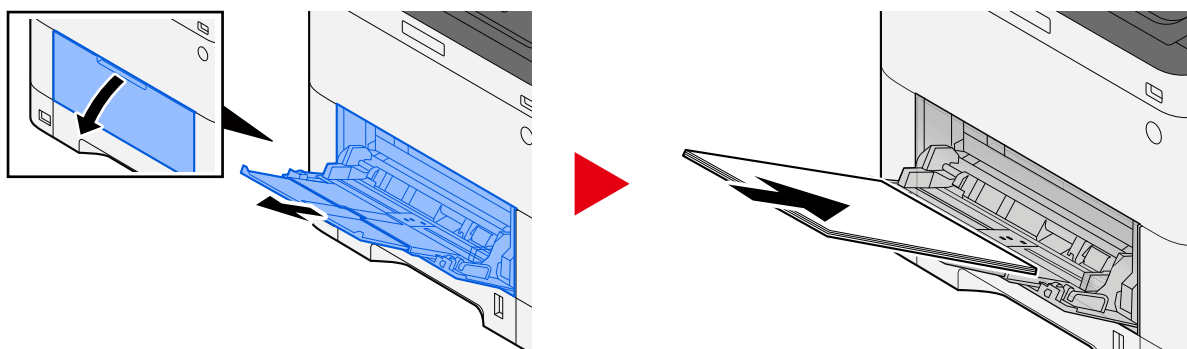

2 **Отрегулируйте размер универсального лотка.**

На универсальном лотке отмечены различные форматы бумаги.

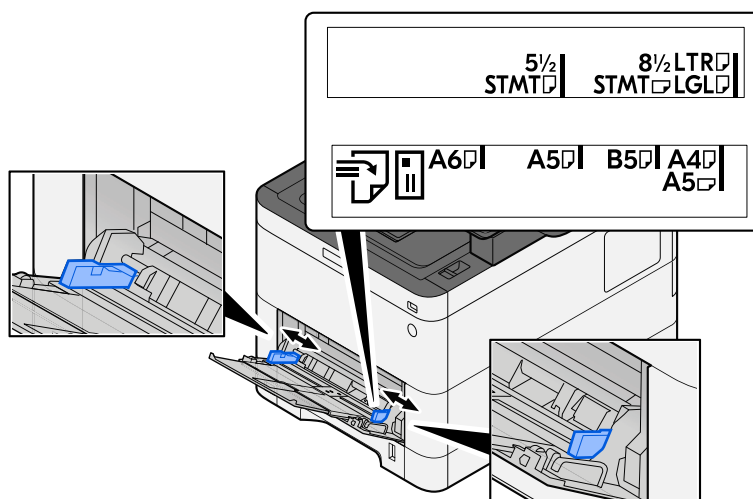

3 Загрузите бумагу.

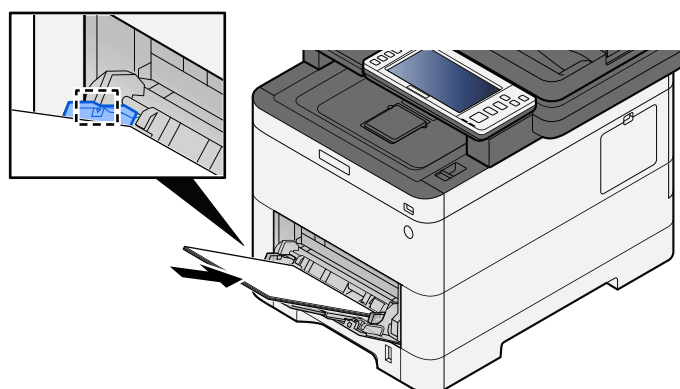

Вставьте бумагу вдоль направляющих ширины бумаги в лоток до упора.

После извлечения новой бумаги из упаковки продуйте стопку бумаги, прежде чем загружать ее в универсальный лоток.

➔ [Указания по загрузке бумаги \(стр. 147\)](#)

✓ ВАЖНО

- Загружайте бумагу стороной для печати вверх.
- Скрученная бумага должна быть перед использованием расправлена.
- При загрузке бумаги в универсальный лоток убедитесь, что в лотке не осталась бумага от предыдущего задания. Если в универсальном лотке осталось небольшое количество бумаги, а вам необходимо добавить больше, вначале удалите из лотка оставшуюся бумагу, а затем добавьте ее к новой, перед тем как поместить назад в лоток.
- При наличии зазора между бумагой и направляющими ширины повторно отрегулируйте направляющие ширины, чтобы избежать перекаса листов при подаче и замятия бумаги.
- Убедитесь, что загруженная бумага не превышает ограничения загрузки.

При загрузке конвертов или карточек в универсальный лоток загружайте бумагу стороной для печати вверх. Процедуру печати см. в руководстве пользователя драйвера принтера.

➔ [Printer Driver User Guide](#)

Пример: печати адреса.

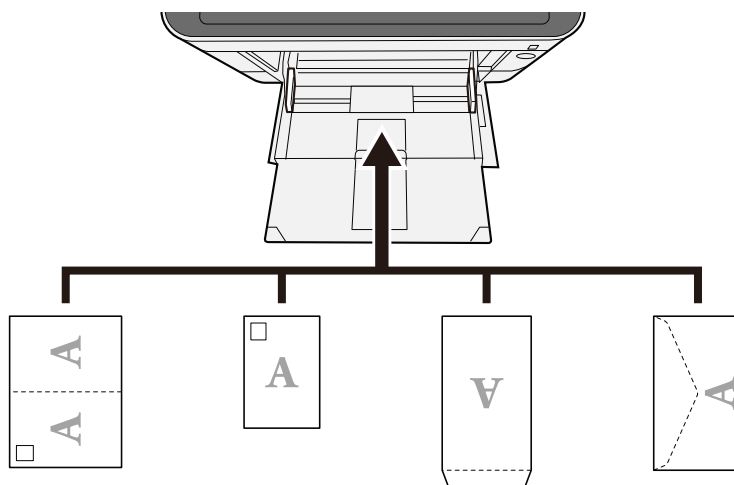

ВАЖНО

- Используйте развернутую бумагу Oufuku hagaki (почтовая карточка с оплаченным ответом).
- Загрузка конверта (ориентация и сторона загрузки) отличается для разных типов конвертов. При неправильной загрузке конверта печать может быть выполнена в неверном направлении или на стороне, не предназначенной для печати.

ПРИМЕЧАНИЕ

При загрузке конвертов в универсальный лоток выберите тип конверта, руководствуясь следующим:

→ [\[Настройка универс. лотка\] \(стр. 445\)](#)

4 **Задайте тип бумаги, загруженной в универсальный лоток, с помощью панели управления.**

→ [Указание формата бумаги и типа носителя \(стр. 156\)](#)

Распечатки сморщены

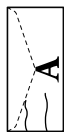
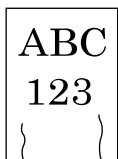

Правильно ли загружена бумага?

Загрузите бумагу надлежащим образом.

При загрузке бумаги в кассету

1 Полностью вытяните кассету из аппарата.

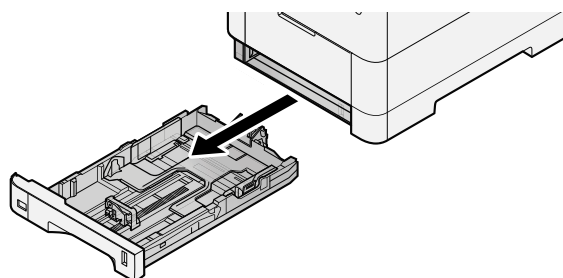

ПРИМЕЧАНИЕ

Вытягивая кассету из аппарата, убедитесь, что она поддерживается и не упадет.

2 Отрегулируйте размер кассеты.

- 1 Отрегулируйте положение направляющих ширины бумаги на левой и правой сторонах кассеты. Нажмите на регулятор ширины бумаги и сдвиньте направляющие согласно требуемому размеру бумаги.

Форматы бумаги нанесены на кассете.

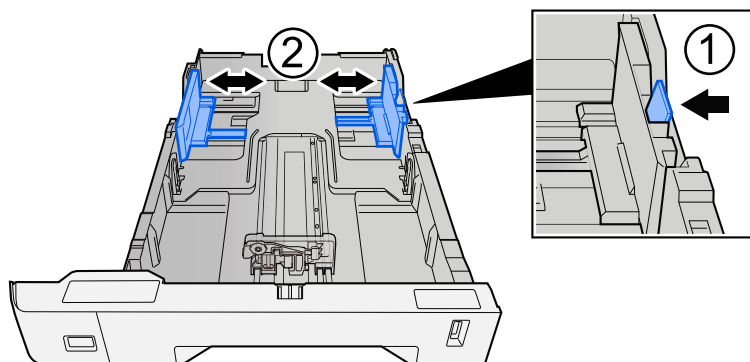

- Отрегулируйте направляющую длины бумаги согласно требуемому размеру бумаги. Нажмите на регулятор длины бумаги и сдвиньте направляющие согласно требуемому размеру бумаги.

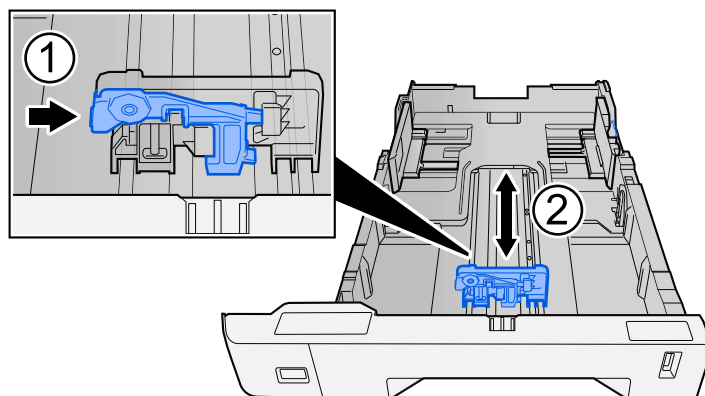

- Поверните диск формата бумаги так, чтобы в окошке формата бумаги появился формат, который вы собираетесь использовать.

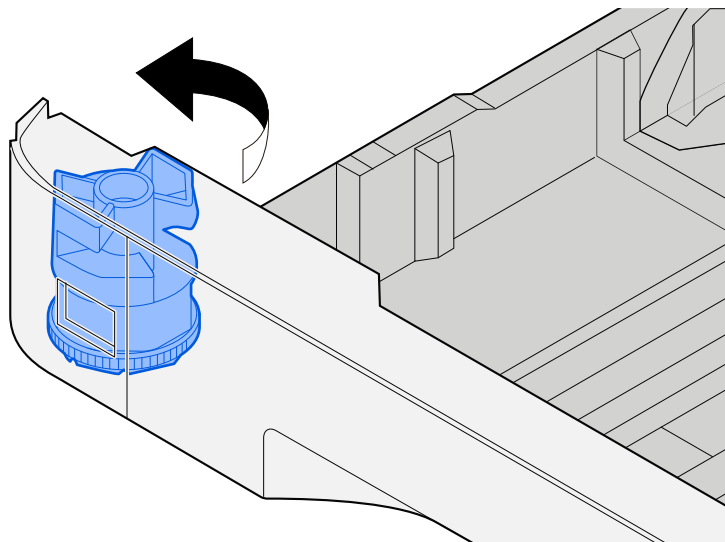

ПРИМЕЧАНИЕ

Установите шкалу размера в положение Other (Другой), если хотите использовать бумагу, размер которой отличается от стандартного. В этом случае необходимо установить размер бумаги с панели управления.

➔ [Указание формата бумаги и типа носителя \(стр. 156\)](#)

3 Загрузите бумагу.

- Продуйте пачку бумаги, после чего постучите ею по ровной поверхности. Данное действие предупреждает замятие бумаги и перекосы при печати.

2 Загрузите бумагу в кассету.

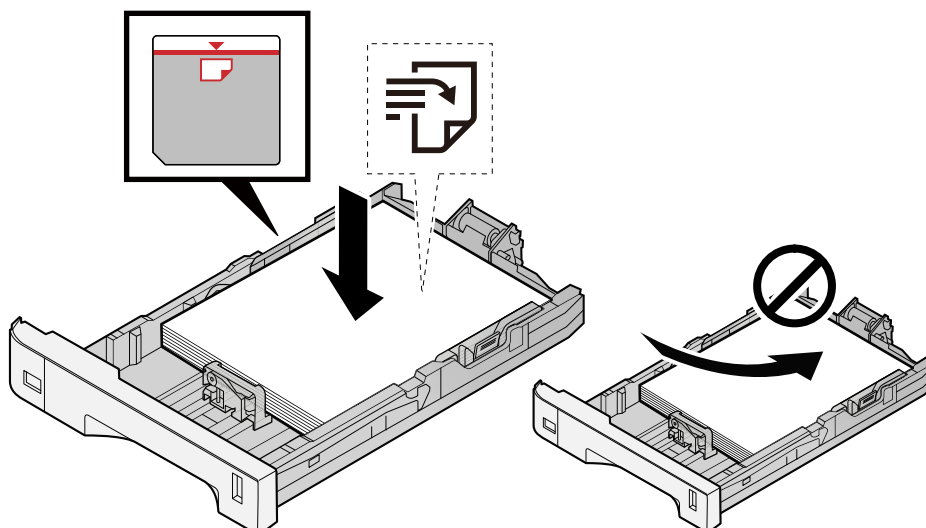

✓ **ВАЖНО**

- Загрузите бумагу стороной для печати вверх.
- После извлечения новой бумаги из упаковки продуйте стопку бумаги, прежде чем загружать ее в кассеты.
➔ [Указания по загрузке бумаги \(стр. 147\)](#)
- Перед загрузкой бумаги проверьте, чтобы она не была скручена или сложена. Скрученная или сложенная бумага может вызвать замятие.
- Убедитесь в том, что высота стопки загруженной бумаги не превышает указанный уровень (см. рисунок выше).
- Если бумага загружается без регулировки направляющих длины и ширины бумаги, возможен ее перекося или замятие.

4 Осторожно задвиньте кассету назад.

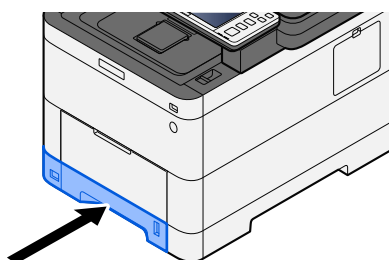

 **ПРИМЕЧАНИЕ**

Справа на передней стороне кассеты имеется индикатор бумаги. Индикатор перемещается вверх и вниз в соответствии с оставшимся количеством бумаги.

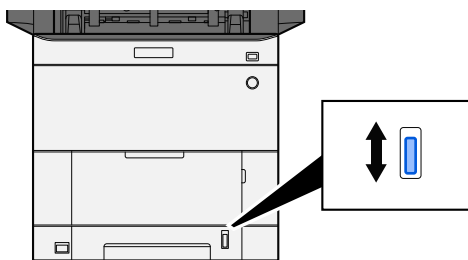

5 **Задайте тип загруженной в кассете бумаги с помощью панели управления.**

→ [Указание формата бумаги и типа носителя \(стр. 156\)](#)

При загрузке бумаги в универсальный лоток

1 **Откройте универсальный лоток.**

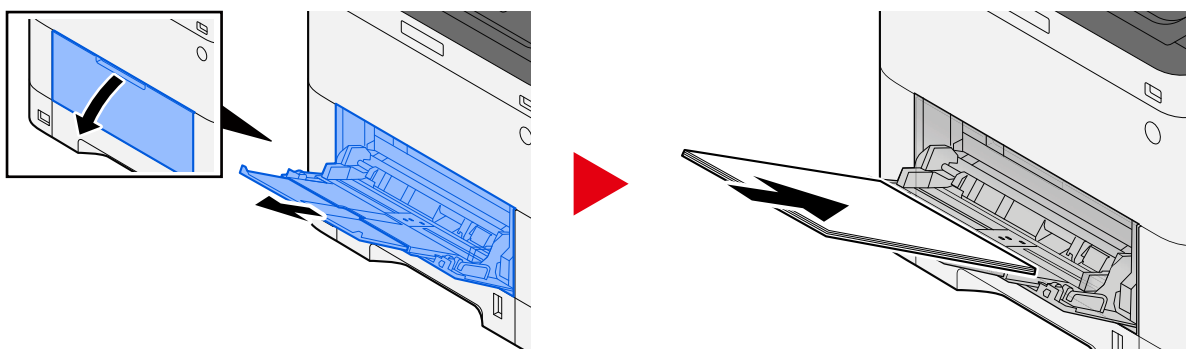

2 **Отрегулируйте размер универсального лотка.**

На универсальном лотке отмечены различные форматы бумаги.

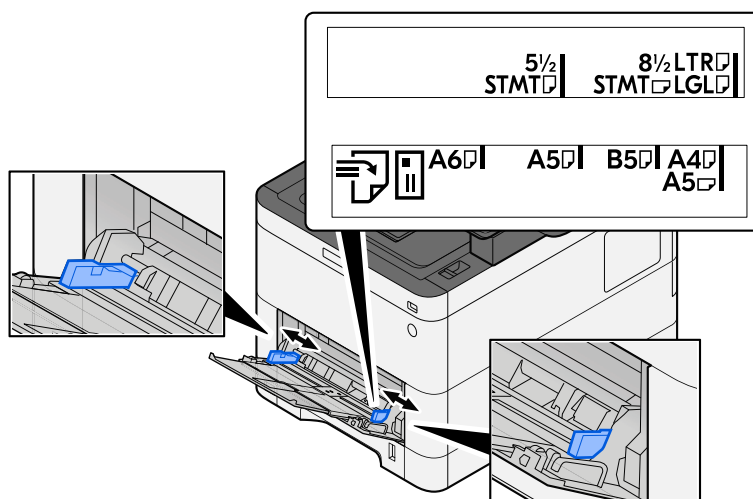

3 Загрузите бумагу.

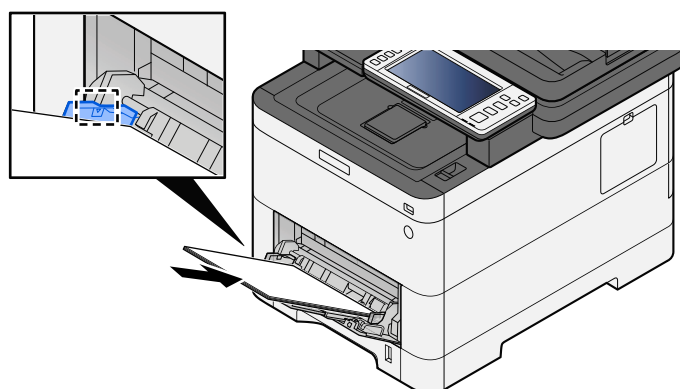

Вставьте бумагу вдоль направляющих ширины бумаги в лоток до упора.

После извлечения новой бумаги из упаковки продуйте стопку бумаги, прежде чем загружать ее в универсальный лоток.

➔ [Указания по загрузке бумаги \(стр. 147\)](#)

✓ ВАЖНО

- Загружайте бумагу стороной для печати вверх.
- Скрученная бумага должна быть перед использованием расправлена.
- При загрузке бумаги в универсальный лоток убедитесь, что в лотке не осталась бумага от предыдущего задания. Если в универсальном лотке осталось небольшое количество бумаги, а вам необходимо добавить больше, вначале удалите из лотка оставшуюся бумагу, а затем добавьте ее к новой, перед тем как поместить назад в лоток.
- При наличии зазора между бумагой и направляющими ширины повторно отрегулируйте направляющие ширины, чтобы избежать перекаса листов при подаче и замятия бумаги.
- Убедитесь, что загруженная бумага не превышает ограничения загрузки.

При загрузке конвертов или карточек в универсальный лоток загружайте бумагу стороной для печати вверх. Процедуру печати см. в руководстве пользователя драйвера принтера.

➔ [Printer Driver User Guide](#)

Пример: печати адреса.

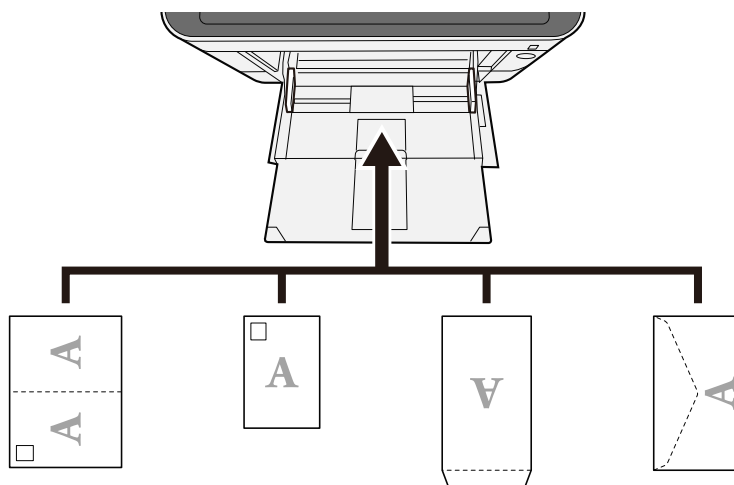

ВАЖНО

- Используйте развернутую бумагу Oufuku hagaki (почтовая карточка с оплаченным ответом).
- Загрузка конверта (ориентация и сторона загрузки) отличается для разных типов конвертов. При неправильной загрузке конверта печать может быть выполнена в неверном направлении или на стороне, не предназначенной для печати.

ПРИМЕЧАНИЕ

При загрузке конвертов в универсальный лоток выберите тип конверта, руководствуясь следующим:

➔ [\[Настройка универс. лотка\] \(стр. 445\)](#)

4 Задайте тип бумаги, загруженной в универсальный лоток, с помощью панели управления.

➔ [Указание формата бумаги и типа носителя \(стр. 156\)](#)

Извлеките бумагу из кассеты и измените направление загрузки, повернув бумагу на 180 градусов.

➔ [Указания по загрузке бумаги \(стр. 147\)](#)

Бумага влажная?

Замените бумагу на новую.

➔ [Указания по загрузке бумаги \(стр. 147\)](#)

Распечатки скручены



Правильно ли загружена бумага?

Загрузите бумагу надлежащим образом.

При загрузке бумаги в кассету

1 Полностью вытяните кассету из аппарата.

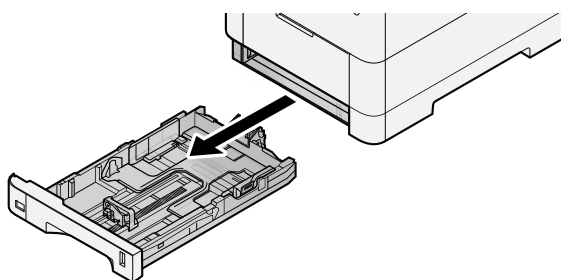

ПРИМЕЧАНИЕ

Вытягивая кассету из аппарата, убедитесь, что она поддерживается и не упадет.

2 Отрегулируйте размер кассеты.

- 1 Отрегулируйте положение направляющих ширины бумаги на левой и правой сторонах кассеты. Нажмите на регулятор ширины бумаги и сдвиньте направляющие согласно требуемому размеру бумаги.

Форматы бумаги нанесены на кассете.

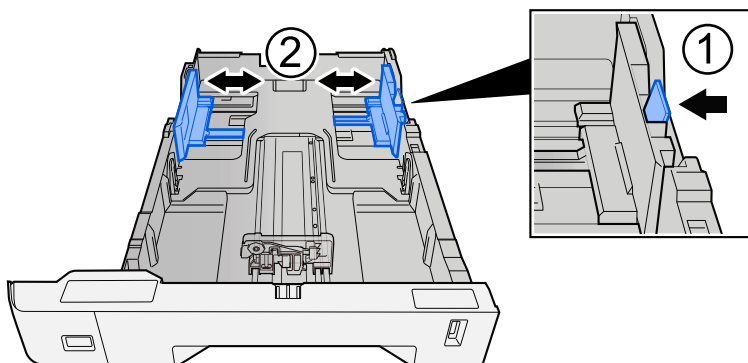

- Отрегулируйте направляющую длины бумаги согласно требуемому размеру бумаги. Нажмите на регулятор длины бумаги и сдвиньте направляющие согласно требуемому размеру бумаги.

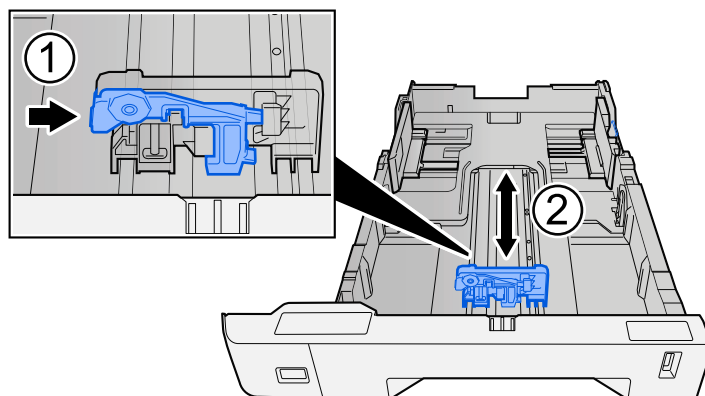

- Поверните диск формата бумаги так, чтобы в окошке формата бумаги появился формат, который вы собираетесь использовать.

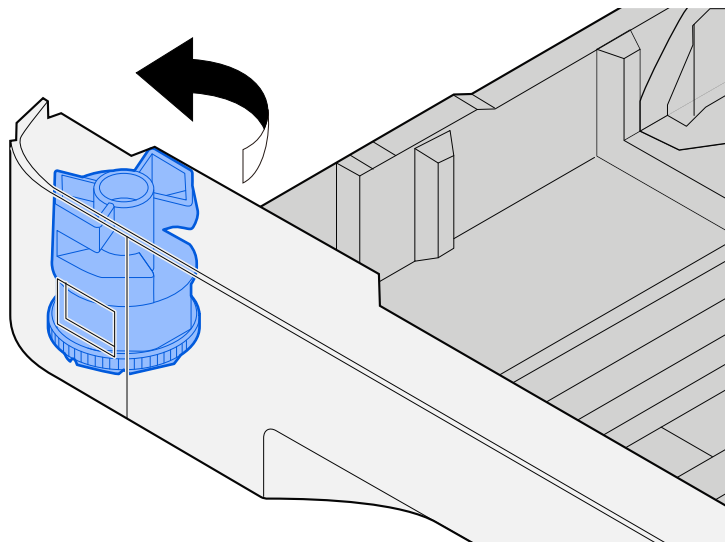

ПРИМЕЧАНИЕ

Установите шкалу размера в положение Other (Другой), если хотите использовать бумагу, размер которой отличается от стандартного. В этом случае необходимо установить размер бумаги с панели управления.

➔ [Указание формата бумаги и типа носителя \(стр. 156\)](#)

3 Загрузите бумагу.

- Продуйте пачку бумаги, после чего постучите ею по ровной поверхности. Данное действие предупреждает замятие бумаги и перекосы при печати.

2 Загрузите бумагу в кассету.

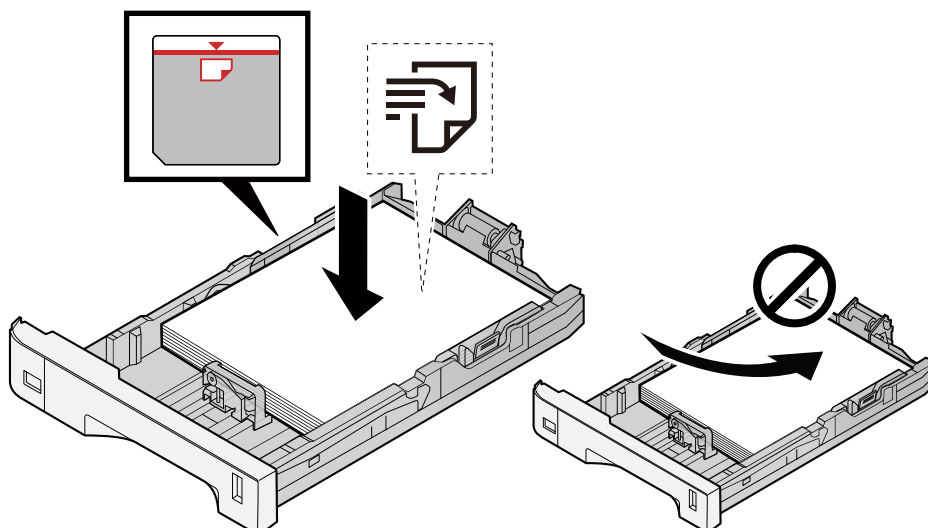

✓ **ВАЖНО**

- Загрузите бумагу стороной для печати вверх.
- После извлечения новой бумаги из упаковки продуйте стопку бумаги, прежде чем загружать ее в кассеты.
➔ [Указания по загрузке бумаги \(стр. 147\)](#)
- Перед загрузкой бумаги проверьте, чтобы она не была скручена или сложена. Скрученная или сложенная бумага может вызвать замятие.
- Убедитесь в том, что высота стопки загруженной бумаги не превышает указанный уровень (см. рисунок выше).
- Если бумага загружается без регулировки направляющих длины и ширины бумаги, возможен ее перекося или замятие.

4 Осторожно задвиньте кассету назад.

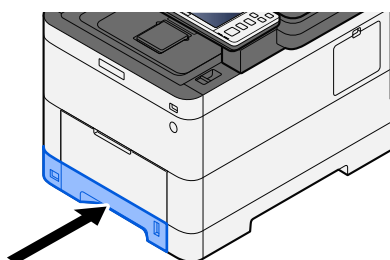

 **ПРИМЕЧАНИЕ**

Справа на передней стороне кассеты имеется индикатор бумаги. Индикатор перемещается вверх и вниз в соответствии с оставшимся количеством бумаги.

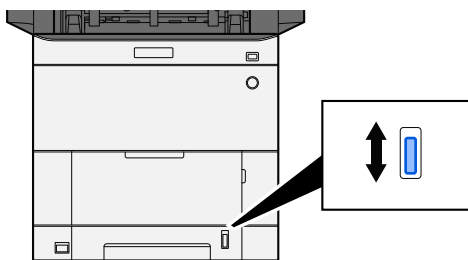

5 **Задайте тип загруженной в кассете бумаги с помощью панели управления.**

→ [Указание формата бумаги и типа носителя \(стр. 156\)](#)

При загрузке бумаги в универсальный лоток

1 **Откройте универсальный лоток.**

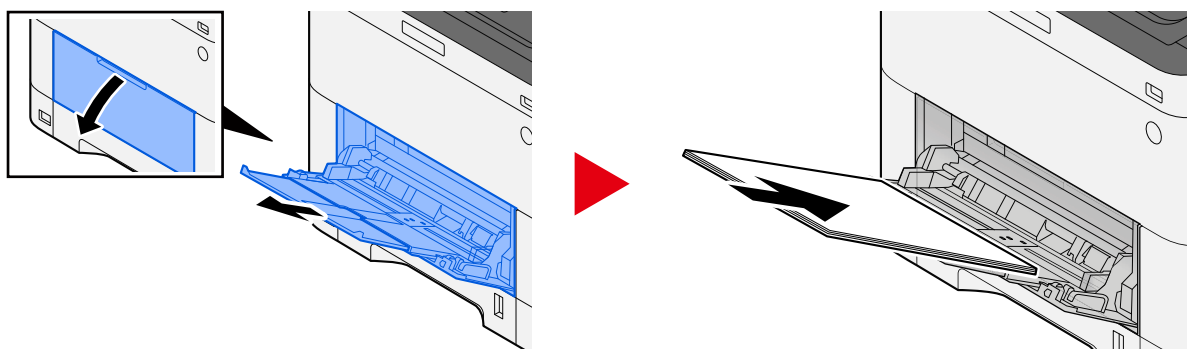

2 **Отрегулируйте размер универсального лотка.**

На универсальном лотке отмечены различные форматы бумаги.

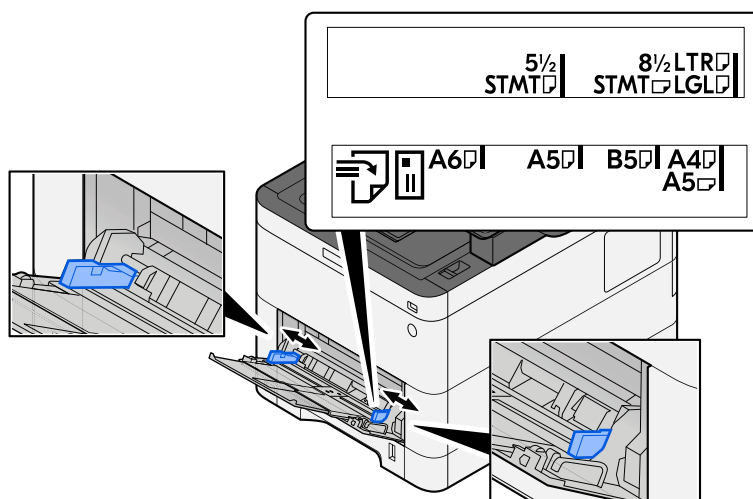

3 Загрузите бумагу.

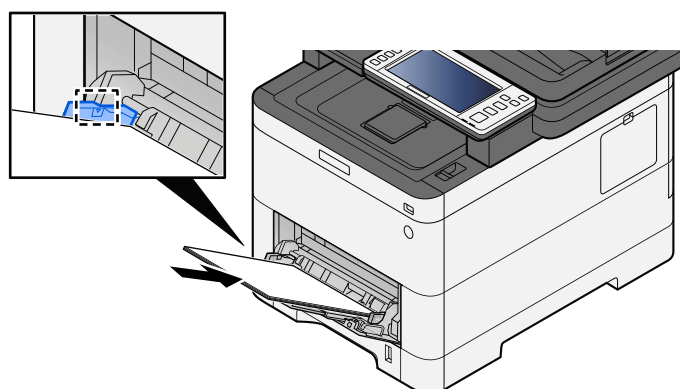

Вставьте бумагу вдоль направляющих ширины бумаги в лоток до упора.

После извлечения новой бумаги из упаковки продуйте стопку бумаги, прежде чем загружать ее в универсальный лоток.

➔ [Указания по загрузке бумаги \(стр. 147\)](#)

✓ ВАЖНО

- Загружайте бумагу стороной для печати вверх.
- Скрученная бумага должна быть перед использованием расправлена.
- При загрузке бумаги в универсальный лоток убедитесь, что в лотке не осталась бумага от предыдущего задания. Если в универсальном лотке осталось небольшое количество бумаги, а вам необходимо добавить больше, вначале удалите из лотка оставшуюся бумагу, а затем добавьте ее к новой, перед тем как поместить назад в лоток.
- При наличии зазора между бумагой и направляющими ширины повторно отрегулируйте направляющие ширины, чтобы избежать перекоса листов при подаче и замятия бумаги.
- Убедитесь, что загруженная бумага не превышает ограничения загрузки.

При загрузке конвертов или карточек в универсальный лоток загружайте бумагу стороной для печати вверх. Процедуру печати см. в руководстве пользователя драйвера принтера.

➔ [Printer Driver User Guide](#)

Пример: печати адреса.

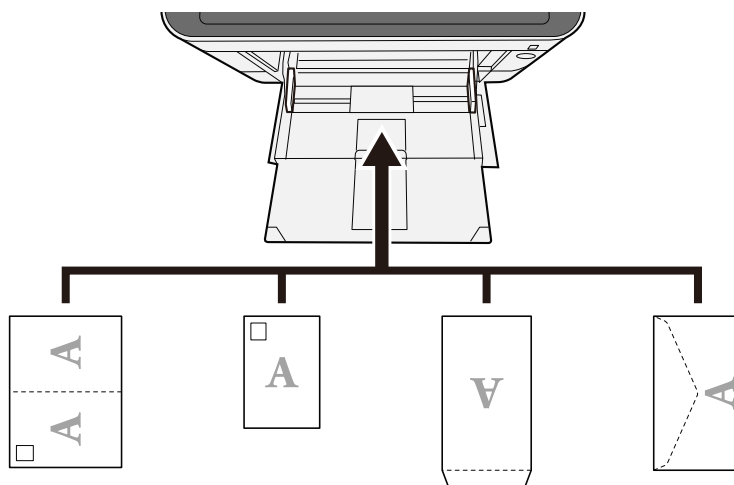

ВАЖНО

- Используйте развернутую бумагу Oufuku hagaki (почтовая карточка с оплаченным ответом).
- Загрузка конверта (ориентация и сторона загрузки) отличается для разных типов конвертов. При неправильной загрузке конверта печать может быть выполнена в неверном направлении или на стороне, не предназначенной для печати.

ПРИМЕЧАНИЕ

При загрузке конвертов в универсальный лоток выберите тип конверта, руководствуясь следующим:

→ [\[Настройка универс. лотка\] \(стр. 445\)](#)

4 Задайте тип бумаги, загруженной в универсальный лоток, с помощью панели управления.

→ [Указание формата бумаги и типа носителя \(стр. 156\)](#)

Извлеките бумагу из кассеты и повторно загрузите, повернув нижней стороной вверх, или измените направление загрузки, повернув бумагу на 180 градусов.

→ [Указания по загрузке бумаги \(стр. 147\)](#)

Бумага влажная?

Замените бумагу на новую.

Драйвер принтера не может быть установлен

Установлен ли драйвер с именем хоста, когда доступна функция Wi-Fi или Wi-Fi Direct?

Укажите IP-адрес вместо имени хоста.

→ [Установка программного обеспечения \(стр. 99\)](#)

Выбран ли уровень 3 в быстрой настройке безопасности?

- 1** Получите корневой сертификат для SSL-соединения от доверенного корневого центра сертификации. В Command Center RX щелкните [Настройки безопасности] > [Сертификаты] и зарегистрируйте корневой сертификат в строках [Корневой сертификат 1]–[Корневой сертификат 5].
- 2** После установки сертификата перезагрузите ПК.
- 3** В Command Center RX щелкните [Настройки сети] > [Протоколы], а в разделе [Другие протоколы] установите для параметра «SNMPv3» значение [Вкл].
- 4** В Command Center RX щелкните [Настройки управления] > [SNMP] и установите «SNMPv3».
- 5** Получите доступ к [Панель управления], затем выберите [Устройства и принтеры], [Добавить a printer] и [The printer that I want isn't listed].
- 6** Проверьте [Select a shared printer by name] и введите адрес принтера.
Например: `https://имя хоста:443/printers/lp1`
- 7** Выберите нужный принтер и укажите драйвер принтера.

Не удается начать печать

Подключен ли аппарат к электросети?

Вставьте вилку шнура питания в сетевую розетку.

Питание включено?

Включите выключатель питания.

1 Включите выключатель питания.

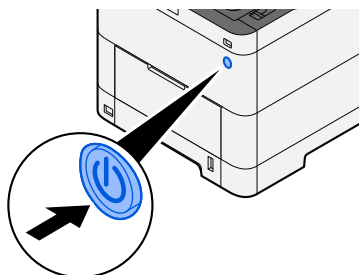

✓ ВАЖНО

Выключив аппарат с помощью выключателя питания, не включайте его сразу же после этого. Подождите как минимум 5 секунд и только потом включите питание.

Подключены ли кабель принтера и сетевой кабель?

Убедитесь, что кабель USB и сетевой кабель надежно подключены.

Подключите сетевой кабель

✓ ВАЖНО

Если питание включено, выключите его с помощью выключателя.

➔ [Выключение питания \(стр. 49\)](#)

1 Подключите кабель к аппарату.

- 1 Подключите кабель LAN к разъему сетевого интерфейса.

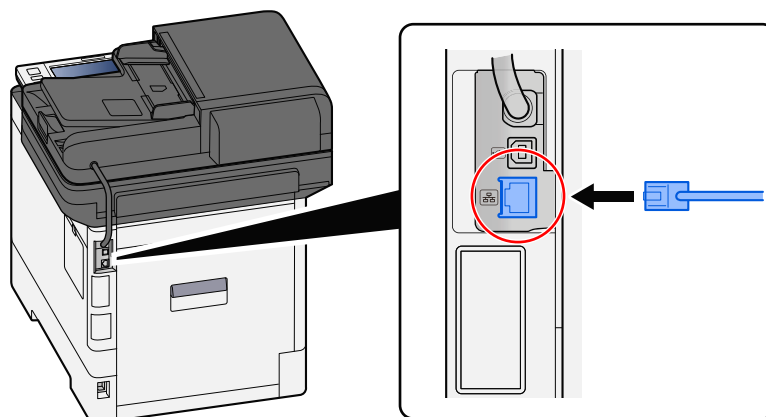

- 2 Подсоедините другой конец кабеля к концентратору.

2 Включите аппарат и выполните конфигурирование сети.

- [Настройка сети \(стр. 81\)](#)

Подключите кабель USB к аппарату

✓ ВАЖНО

Если питание включено, выключите его с помощью выключателя.

- [Выключение питания \(стр. 49\)](#)

1 Подключите кабель к аппарату.

- 1 Подключите кабель USB к разъему интерфейса USB.

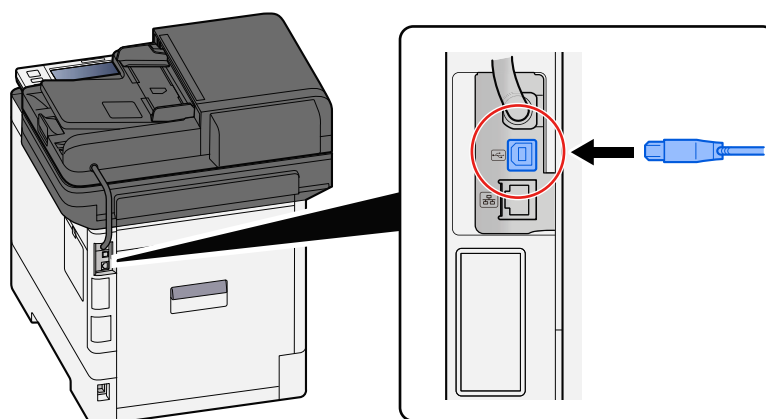

- 2 Подсоедините другой конец кабеля к ПК.

2 Включите аппарат.

Задание печати приостановлено?

Возобновите печать.

1 Откройте экран.

1 Нажмите клавишу [Состояние/Отм. Задач].

2 Выберите [Останов. всезад. печати] на экране состояния заданий печати.

Печать приостановится.

Для возобновления приостановленных заданий печати нажмите [Возобн. всездн. печати] .

Примесь недоступных адресов?

Если вы настроили проводные сети и сети Wi-Fi с разрешением имен, у вас может быть примесь IP-адресов (частных адресов) из другой недоступной сети.

ВАЖНО

На этом компьютере можно использовать только одно имя хоста и одно имя домена. Учтите это ограничение при настройке работы сети.

1 Клавиша [Системное меню/Счетчик] > [Настройкисети] > «Другие» > [Осн. сеть (клиент)]

Выберите Wi-Fi, проводную или дополнительную сеть в качестве сети для использования без ограничений.

➔ [Осн. сеть \(клиент\) \(стр. 518\)](#)

2 Клавиша [Системное меню/Счетчик] > [Настройкисети] > «Настройки сети» [Настройки протокола]

Выберите [Включить] для [Провод. сеть] или [Wi-Fi] и [Отключить] для оставшегося параметра.

➔ [Настройки протокола \(стр. 505\)](#)

3 В Command Center RX измените настройки разрешения имен NetBEUI, DNS и т. д. или измените настройки сетевой среды.

➔ [Command Center RX User Guide](#)

Невозможно печатать с USB-накопителя / USB-накопитель не распознается

Надежно ли подключен USB-накопитель к аппарату?

Надежно подключите USB-накопитель к аппарату

Не установлена ли для хоста USB настройка [Блокировать]?

1 Измените настройку хоста USB на [Разблокировать]

Клавиша [Системное меню/Счетчик] > [Настройкибезопасн.] > «Парам. блок. интерфейса»

➔ [Парам. блок. интерфейса \(стр. 521\)](#)

USB-накопитель сломан?

Используйте другой USB-накопитель.

Хотя для параметра [Auto-IP] уже задано значение [Вкл.], IP-адрес не назначается автоматически.

Введено ли значение, отличное от «0.0.0.0», для локального адреса канала TCP/IP(v4)?

1 Введите «0.0.0.0» в качестве IP-адреса TCP/IP(v4).

- 1 [Системное меню/Счетчик]Системное меню/Счетчик[Настройкисети] > «Настройки сети» [Настройки проводной сети] > «Настройка TCP/IP» [Настройки IPv4]
- 2 Введите «0.0.0.0» в качестве IP-адреса.
→ [Настройка TCP/IP \(IPv4\) \(стр. 82\)](#)

Невозможно выполнить отправку по SMB

Подключен ли сетевой кабель?

Надежно подключите кабель к аппарату и концентратору.

1 Подключите кабель к аппарату.

- 1 Подключите кабель LAN к разъему сетевого интерфейса.

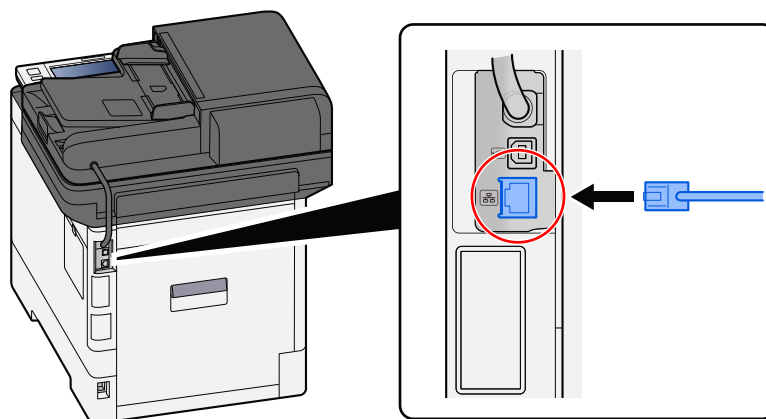

- 2 Подсоедините другой конец кабеля к концентратору.

2 Включите аппарат и выполните конфигурирование сети.

- [Настройка сети \(стр. 81\)](#)

Правильно ли настроены сетевые параметры в аппарате?

Убедитесь, что для параметра TCP/IP установлено значение [Вкл.], а протокол IPv4 или IPv6 настроен в соответствии со средой использования.

- [Настройка TCP/IP](#) [Настройка TCP/IP \(стр. 501\)](#)

Включены ли протокол SMB и настройки SMB для отправки папок?

1 Установите «Вкл.» для протокола SMB.

Клавиша [Системное меню/Счетчик] > [Настройка сети] > «Настройки сети» [Настройки протокола] > [SMB Клиент (передача)] > ВКЛ.

2 Установите для параметров SMB отправки папки значение [Вкл.].

Клавиша [Системное меню/Счетчик] > [Настройка функции] > [Задание передачи - папка] > [Настройки SMB] > ВКЛ.

Правильно ли указаны имя хоста, путь к папке, имя пользователя и пароль для входа на компьютере адресата?**1 Клавиша [Главный экран] > [Отпр.]****2 На экране адресата для отправки выберите [Введите адресата.] > [SMB]****3 Введите информацию об адресате**

Чтобы напрямую указать папку SMB, выберите [Ввод пути к папке] и введите каждый элемент.

**ПРИМЕЧАНИЕ**

Если установить значение «Вкл.» для параметра «Пров. ввода нов. адресата», появляется экран повторного ввода информации об адресате.

[➔ Повторный ввод нового адресата \(стр. 284\)](#)

Расположенная ниже таблица перечисляет элементы, которые можно ввести.

Настройка	Сведения
Имя хоста	Computer name. Введите «Имя хоста» или «IP-адрес». Чтобы ввести адрес в соответствии с протоколом IPv6, заключите его в квадратные скобки []. Ограниченное количество символов: 256 символов или меньше Пример: [2001:db8:a0b:12f0::10] (Пример: [2001:db8:a0b:12f0::10])
Порт	Port number Если номер порта не указан, номер порта по умолчанию — 445.
Путь к папке	Имя общей папки Ограниченное количество символов: 260 символов или меньше Например, scannerdata При сохранении в папку внутри общей папки: имя общей папки\имя папки в общей папке
Имя пользователя при входе	<ul style="list-style-type: none"> Если имя компьютера и домена совпадают Имя пользователя Например, james.smith Если имя компьютера и домена не совпадают Имя домена/Имя пользователя Например, abcdnet\james.smith Ограниченное количество символов: 64 символа или меньше При передаче с использованием дополнительного сетевого интерфейса (IB-37, IB-38 или IB-51) допускаются только буквенно-цифровые символы. Кроме того, если имя компьютера и имя домена различаются из-за отсутствия символа «\», используйте символ «@» для ввода имени пользователя в следующем формате: Имя пользователя@имя домена (Пример: james.smith@abcdnet)

Настройка	Сведения
Пароль при входе	Пароль для входа. Ограниченное количество символов: 128 символов или меньше Прописные и строчные буквы различаются (с учетом регистра).

Вы можете искать папку на ПК в сети. Выберите [Поиск папки в сети] или [Поиск папки по имени хоста]. Выберите папку из списка результатов поиска.



ПРИМЕЧАНИЕ

- Если выбрано [Поиск папки в сети], вы можете искать адресат на всех компьютерах в сети.
- Если выбрано [Поиск папки по имени хоста], вы можете найти адресат среди компьютеров, подключенных к сети, введя «Имя домена/рабочей группы»/«Имя хоста».
- Можно зарегистрировать максимум 500 адресов. Выберите имя хоста (имя ПК), которое вы хотите указать, на появившемся экране и нажмите [ОК]. Откроется экран ввода имени пользователя и пароля для входа.
- После ввода имени пользователя и пароля для входа на ПК адресата отобразятся общие папки. Выберите папку, которую вы хотите указать, и нажмите [ОК]. Адрес выбранной общей папки будет установлен.

Правильно ли заданы настройки общего доступа к папке?

Проверьте настройки общего доступа и прав доступа в свойствах папки.

- 1 Щелкните правой кнопкой мыши общую папку и выберите вкладку [Свойства] → [Безопасность].**
- 2 Выберите пользователя и убедитесь, что отображается пользователь, которого вы ввели в поле имени группы или имени пользователя.**
- 3 Убедитесь, что параметр [Разрешить] отмечен флажком для функций «Изменить» и «Чтение и выполнение».**
- 4 Нажмите кнопку [Закрыть].**

→ [Создание общей папки, создание примечания об общей папке \(стр. 162\)](#)

Установлен ли выбранный интерфейс в качестве основной сети?

Убедитесь, что выбранный интерфейс установлен в качестве основной сети.

- 1 Клавиша [Системное меню/Счетчик] > [Настройкисети] > «Другие» [Осн. сеть (клиент)]**



ПРИМЕЧАНИЕ

[Осн. сеть (клиент)] отображается, если установлен дополнительный набор сетевых интерфейсов (IB-50) или набор беспроводных сетевых интерфейсов (IB-37/IB-38/IB-51).

2 Укажите имя хоста или IP-адрес интерфейса, выбранного в качестве основной сети, или перенастройте его на интерфейс, который вы хотите использовать.

Например, если вы выбрали дополнительную сеть [Опциональная сеть] в качестве основной сети, укажите имя хоста или IP-адрес IB-50 или IB-51.

Правильно ли настроены параметры исключения для брандмауэра Windows?

Убедитесь, что параметры исключения для брандмауэра Windows настроены правильно.

1 На рабочем столе выберите [Параметры]→ [Панель управления]→ [Система и безопасность]→ [Разрешить applications through Windows Firewall]

2 Убедитесь, что параметр [Общий доступ к файлам и принтерам] отмечен флажком

3 Вернитесь к экрану [Система и безопасность] и выберите [Проверка состояния брандмауэра] для брандмауэра защитника Windows.

4 Нажмите [Дополнительно Setting]→ [Проверка состояния брандмауэра]

5 Убедитесь, что зарегистрированные настройки (правила) исключения отображаются в списке.

➔ [Настройка брандмауэра Windows \(стр. 167\)](#)

Синхронизированы ли все настройки времени аппарата, доменного сервера и компьютера адресата для передачи данных?

Синхронизируйте настройки времени доменного сервера аппарата и ПК адресата данных.

Отображается ли на экране «Ошибка передачи.»?

Подробнее см. следующий раздел:

➔ [Отображается «Ошибка передачи.» \(стр. 689\)](#)

Невозможно выполнить отправку по электронной почте

Не установлен ли предельный размер исходящих писем на сервере SMTP, зарегистрированном на этом аппарате?

Проверьте размер отправки электронной почты в Command Center RX.

- 1** Запустите Web-обозреватель.
- 2** В строке адреса или расположения введите IP-адрес аппарата или имя хоста.
- 3** Войдите с полномочиями администратора.
- 4** Выберите [Электронная почта] в меню [Функции].
- 5** Проверьте, введено ли значение ограничения в пункте [Предел размера сообщения эл. почты] в разделе «Настройки отправки электронной почты», и при необходимости измените его.
- 6** Нажмите [Передать].
 - ➔ [Настройки SMTP и электронной почты \(стр. 129\)](#)

Аппарат выпускает пар в области отверстия для выброса бумаги

Аппарат работает в помещении с низкой температурой? Или использовалась влажная бумага?

В зависимости от среды печати аппарата и состояния бумаги влага, содержащаяся в бумаге, может испаряться из-за тепла, выделяемого во время печати, и водяной пар может выглядеть как дым.

Проблем нет, и вы можете продолжить печать. Если вас беспокоит пар, повысьте температуру в помещении или замените бумагу на сухую.

Даже после замены контейнера с тонером сообщение о необходимости его замены не исчезает

Меры по устранению

Убедитесь, что крышка отработанного тонера, задняя крышка и другие крышки закрыты.

Невозможно создать PDF с возможностью поиска

Правильно ли установлен оригинал?

Убедитесь, что ориентация оригинала правильная.

Выбран ли правильный язык для извлечения?

Проверьте настройки языка для извлечения.

1 Клавиша [Системное меню/Счетчик] > [Настройки функции] > [Пар-ры функции по умолч.] > [Отправить/сохранить] > [Основной язык OCR]

2 Проверьте язык по умолчанию извлекаемого текста.

Если извлекаемый язык отличается, выберите язык для извлечения из параметров на сенсорной панели.

→ [Распознавание текста OCR \(опция\) \(стр. 387\)](#)

Не удается найти нужный текст в файле PDF

Вы установили значение [Расп. текста (OCR)] для параметра [Формат файла]?

Установите для параметра [Формат файла] значение [Расп. текста (OCR)].

1 Выберите [Расп. текста (OCR)] > Вкл.

Текст в отсканированном документе размыт или блеклый?

Настройте более темную [Плотность].

1 Выберите [Плотность] на вкладке [Цвет/Кач-воизображ.] и установите значение в диапазоне от [1] до [4]

Цвет фона отсканированного документа слишком темный и затрудняет просмотр текста?

Настройте более светлую плотность.

1 На вкладке [Цвет/Кач-воизображ.] выберите [Настройка плотности фона] и установите значение [Авто].



ПРИМЕЧАНИЕ

Плотность фона также можно отрегулировать, выбрав значение [вручную].

→ [Плотность \(стр. 343\)](#)

→ [Настройка плотности фона \(стр. 353\)](#)

2 Выберите [Плотность] на вкладке [Цвет/Кач-воизображ.] и установите значение в диапазоне от [-4] до [-1]

Не проступает ли текст и изображения на обратной стороне отсканированного оригинала?

Установите для параметра [Предотвр. Прост-я] значение «Вкл.»

1 Выберите [Предотвр. Прост-я] на вкладке [Цвет/Кач-воизображ.] и установите для этого параметра значение «Вкл.»

→ [Предотвр. Прост-я \(стр. 355\)](#)

Не удается найти аппарат с WSD

Вы ищете этот аппарат, указав IP-адрес или имя хоста?

Из соображений безопасности протокол [HTTP] выключен, поэтому поиск по IP-адресу или имени хоста невозможен.

Проблема с напечатанным изображением

Слишком светлые распечатки

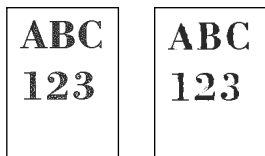

Бумага влажная?

Замените бумагу на новую.

Тип носителя установлен правильно?

Проверьте правильность настройки типа носителя.

1 Клавиша [Системное меню/Счетчик] > [Настройкиустройства] > [Подача бумаги] > [Настройка типа носителя]

2 Проверьте плотность (толщину бумаги) для типа бумаги и установите правильное значение.

→ [\[Настройка типа носителя\] \(стр. 449\)](#)

Изменили ли вы настройку плотности?

Установите соответствующую плотность.

1 Установите плотность в диапазоне от [-4] до [4]

→ [Плотность \(стр. 343\)](#)



ПРИМЕЧАНИЕ

Можно настроить параметры плотности с помощью клавиши [Системное меню/Счетчик] > [Настройка/обслуж.] > «Настройка изображения» > [Регулировка плотности].

→ [Регулировка плотности \(стр. 532\)](#)

Вы настроили EcoPrint?

Установите для параметра [EcoPrint] значение [Откл.].

1 Клавиша [Системное меню/Счетчик] > [Настройкифункции] > [Принтер]

2 [EcoPrint] > Откл.

Необходимо выполнить калибровку.

1 Откройте экран.

- 1 Клавиша [Системное меню/Счетчик] > [Настройка/обслуж.] > «Настройка изображения» [Настройка изображения]

2 Выполните калибровку.

- 1 Выполните калибровку.
Начнется калибровка.

Необходимо выполнить очистку узла проявки.

1 Откройте экран.

- 1 Клавиша [Системное меню/Счетчик] > [Настройка/обслуж.] > «Настройка изображения» [Настройка изображения]

2 Выполните очистку узла проявки

- 1 Выполните очистку узла проявки.
Начнется очистка узла проявки.



ПРИМЕЧАНИЕ

Время ожидания может увеличиться, если тонер пополняется во время очистки узла проявки.

Необходимо выполнить очистку лазерного сканера.

1 Откройте экран.

- 1 Клавиша [Системное меню/Счетчик] > [Настройка/обслуж.] > «Настройка изображения» [Настройка изображения]

2 Выполните очистку лазерного сканера.

- 1 Выполните очистку лазерного сканера.
Начнется очистка лазерного сканера.

Белые фоновые части изображения имеют небольшую общую окраску

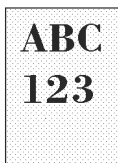

Изменили ли вы настройку плотности?

Выберите соответствующий уровень плотности.

1 Установите плотность в диапазоне от [-4] до [4]

→ [Плотность \(стр. 343\)](#)



ПРИМЕЧАНИЕ

Плотность также можно установить клавишей [Системное меню/Счетчик] > [Настройка/обслуж.] > «Настройка изображения» > [Настройка изображения].

→ [Регулировка плотности \(стр. 532\)](#)

Необходимо выполнить калибровку.

1 Откройте экран.

- 1 Клавиша [Системное меню/Счетчик] > [Настройка/обслуж.] > «Настройка изображения» [Настройка изображения]

2 Выполните калибровку.

- 1 Выполните калибровку.
Начнется калибровка.

Необходимо выполнить очистку узла проявки.

1 Откройте экран.

- 1 Клавиша [Системное меню/Счетчик] > [Настройка/обслуж.] > «Настройка изображения» [Настройка изображения]

2 Выполните очистку узла проявки

- 1 Выполните очистку узла проявки.
Начнется очистка узла проявки.



ПРИМЕЧАНИЕ

Время ожидания может увеличиться, если тонер пополняется во время очистки узла проявки.

Необходимо выполнить очистку барабана.

1 Откройте экран.

- 1 Клавиша [Системное меню/Счетчик] > [Настройка/обслуж.] > «Настройка изображения» > [Настройка изображения]

2 Выполните очистку барабана.

- 1 Выполните очистку барабана.
Начнется очистка барабана.

На копиях виден муаровый узор (точки не распределены равномерно, а объединены в группы)

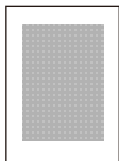

Это оригинал с напечатанной на нем фотографией?

Проверьте структуру содержимого оригинала и измените качество изображения на подходящее.

- 1** Выберите [Оригинал изображения] для каждой функции
- 2** Нажмите [Фото].
 - ➔ [Оригинал изображения \(стр. 344\)](#)

Тексты печатаются нечетко

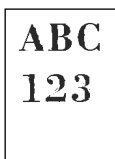

Выбрано ли подходящее качество изображения для оригинала?

Проверьте структуру содержимого оригинала и измените качество изображения на подходящее.

- 1 Выберите [Оригинал изображения] для каждой функции**
- 2 Выберите качество изображения, соответствующее типу оригинала**
 - [Оригинал изображения \(стр. 344\)](#)

На белом фоне появляются черные или цветные точки

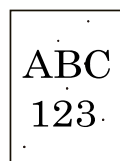

Оригинальный держатель или стекло оригинала загрязнены?

Протрите внутреннюю сторону автоподатчика оригиналов и стекло оригинала мягкой тканью, смоченной спиртом или слабым моющим средством.

✓ ВАЖНО

Не применяйте разбавители или другие органические растворители.

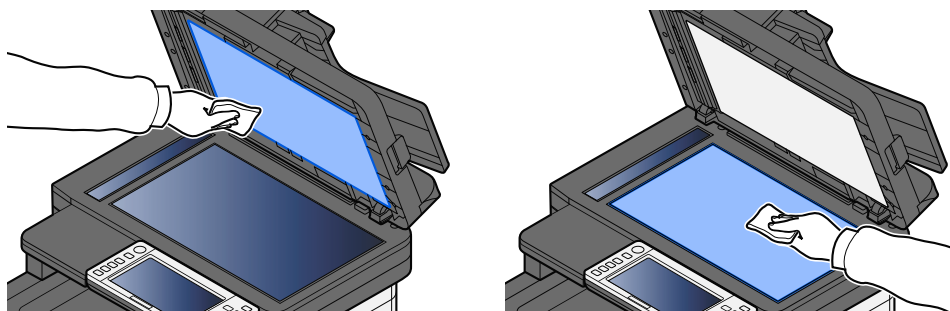

Необходимо выполнить очистку узла проявки.

1 Откройте экран.

- 1 Клавиша [Системное меню/Счетчик] > [Настройка/обслуж.] > «Настройка изображения» [Настройка изображения]

2 Выполните очистку узла проявки

- 1 Выполните очистку узла проявки.
Начнется очистка узла проявки.



ПРИМЕЧАНИЕ

Время ожидания может увеличиться, если тонер пополняется во время очистки узла проявки.

Распечатанные изображения нечеткие или обрезаны

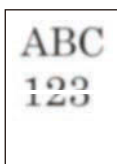

Вы используете аппарат в месте с высокой влажностью или резкими перепадами температуры и влажности?

Используйте аппарат в среде с соответствующей влажностью.

Необходимо выполнить очистку барабана.

1 Откройте экран.

- 1 Клавиша [Системное меню/Счетчик] > [Настройка/обслуж.] > «Настройка изображения» > [Настройка изображения]

2 Выполните очистку барабана.

- 1 Выполните очистку барабана.
Начнется очистка барабана.

Напечатанные изображения сдвинуты



Правильно ли установлен оригинал?

- При загрузке оригиналов на стекло оригиналов выровняйте их по линейке размеров.
➔ [Размещение оригиналов на стекле оригинала \(стр. 232\)](#)
- Перед загрузкой оригиналов в автоподатчик следует тщательно выровнять направляющие ширины.
➔ [Загрузка оригиналов в автоподатчик оригиналов \(стр. 235\)](#)

Правильно ли загружена бумага?

Отрегулируйте направляющую длины и ширины бумаги в кассете в соответствии с форматом бумаги.

- ➔ [Загрузка в кассеты \(стр. 149\)](#)

При высоте над уровнем моря 1000 м или выше на изображении появляются неправильные горизонтальные белые линии.



- 1** Нажмите клавишу [Системное меню/Счетчик] > [Настройка/обслуж.] > «Другие»[Регулировка высота] и установите значение высоты на один уровень выше, чем текущее.

При высоте над уровнем моря 1000 м или выше на изображении появляются точки.

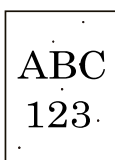

- 1** Нажмите клавишу [Системное меню/Счетчик] > [Настройка/обслуж.] > «Другие»[Регулировка высота] и установите значение высоты на один уровень выше, чем текущее.

На распечатанных изображениях имеются вертикальные линии



Нет ли грязи на щелевом стекле?

При использовании автоподатчика оригиналов выполняйте очистку щелевого стекла и направляющей считывания с помощью сухой ткани для очистки.

✓ ВАЖНО

Не используйте для очистки воду, мыло или растворители.

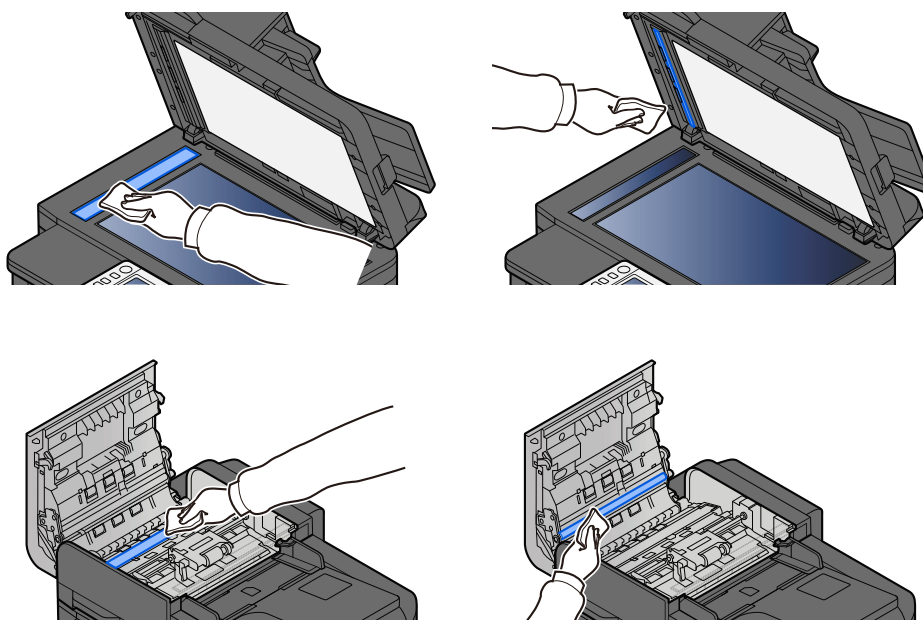

Необходимо выполнить очистку лазерного сканера.

1 Откройте экран.

- 1 Клавиша [Системное меню/Счетчик] > [Настройка/обслуж.] > «Настройка изображения» [Настройка изображения]

2 Выполните очистку лазерного сканера.

- 1 Выполните очистку лазерного сканера.
Начнется очистка лазерного сканера.

Загрязнение верхнего края или обратной стороны бумаги

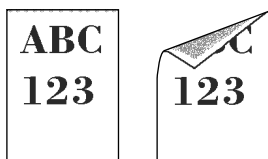

Нет ли загрязнений внутри аппарата?

Откройте заднюю крышку 1 и, если внутренняя часть аппарата загрязнена тонером или чем-то подобным, протрите его мягкой сухой тканью.

Часть изображения периодически становится бледной или с белыми полосами



Плотно ли закрыта задняя крышка 1?

Откройте заднюю крышку 1 и снова закройте ее.

Необходимо выполнить очистку барабана.

1 Откройте экран.

- 1 Клавиша [Системное меню/Счетчик] > [Настройка/обслуж.] > «Настройка изображения» > [Настройка изображения]

2 Выполните очистку барабана.

- 1 Выполните очистку барабана.
Начнется очистка барабана.

Необходимо выполнить очистку узла проявки.

1 Откройте экран.

- 1 Клавиша [Системное меню/Счетчик] > [Настройка/обслуж.] > «Настройка изображения» > [Настройка изображения]

2 Выполните очистку узла проявки

- 1 Выполните очистку узла проявки.
Начнется очистка узла проявки.



ПРИМЕЧАНИЕ

Время ожидания может увеличиться, если тонер пополняется во время очистки узла проявки.

Печать на задней странице проступает



- 1** Выберите [Предотвр. Прост-я] на вкладке [Цвет/Кач-воизображ.] и установите для этого параметра значение «Вкл.».



ПРИМЕЧАНИЕ

Предотвращение проступания также можно настроить, нажав клавишу [Системное меню/Счетчик] > [Настройкифункции] > [Пар-ры функции по умолч.] > [Копирование/Печать] > [Предотвращ. проступания(копир.)].

Более светлая версия предыдущего изображения сохраняется и печатается повторно

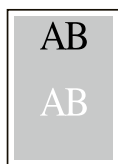

Необходимо изменить настройки GS.

1 Настройте параметры для GS.

- 1 Нажмите клавишу [Системное меню/Счетчик] > [Настройка/обслуж.] > «Другие» > [GS].
Увеличивайте значение на 1 уровень относительно текущего значения.
- 2 Нажмите клавишу [Системное меню/Счетчик] > [Настройка/обслуж.] > «Настройка изображения» [Настройка изображения].
Выполните только калибровку.
- 3 Напечатайте документ и проверьте качество изображения.
Увеличивайте значение до тех пор, пока изображение не улучшится.



ПРИМЕЧАНИЕ

Если все равно нет улучшения, восстановите исходное значение.

2 Если на улучшенном изображении появляются белые точки, уменьшите значение на один уровень.

3 Если белый фон улучшенного изображения кажется цветным, перейдите к следующему шагу. Если лишних цветов нет, закончите редактирование.

4 Настройте параметры для MS.

- 1 Нажмите клавишу [Системное меню/Счетчик] > [Настройка/обслуж.] > «Другие» > [MS].
Увеличьте значение на 1 уровень относительно текущего значения.
- 2 Нажмите клавишу [Системное меню/Счетчик] > [Настройка/обслуж.] > «Настройка изображения» [Настройка изображения].
Выполните только калибровку.
- 3 Напечатайте документ и проверьте качество изображения.
Увеличивайте значение до тех пор, пока изображение не улучшится.



ПРИМЕЧАНИЕ

Если все равно нет улучшения, восстановите исходное значение.

5 Если на улучшенном изображении появляются белые или цветные точки, уменьшите значение на один уровень.

Проблемы с цветной печатью

Происходит сдвиг цвета



Необходимо выполнить калибровку.

1 Откройте экран.

- 1 Клавиша [Системное меню/Счетчик] > [Настройка/обслуж.] > «Настройка изображения»
[Настройка изображения]

2 Выполните калибровку.

- 1 Выполните калибровку.
Начнется калибровка.

Необходимо выполнить регистрацию цвета (автоматическая коррекция)

1 Загрузите бумагу.

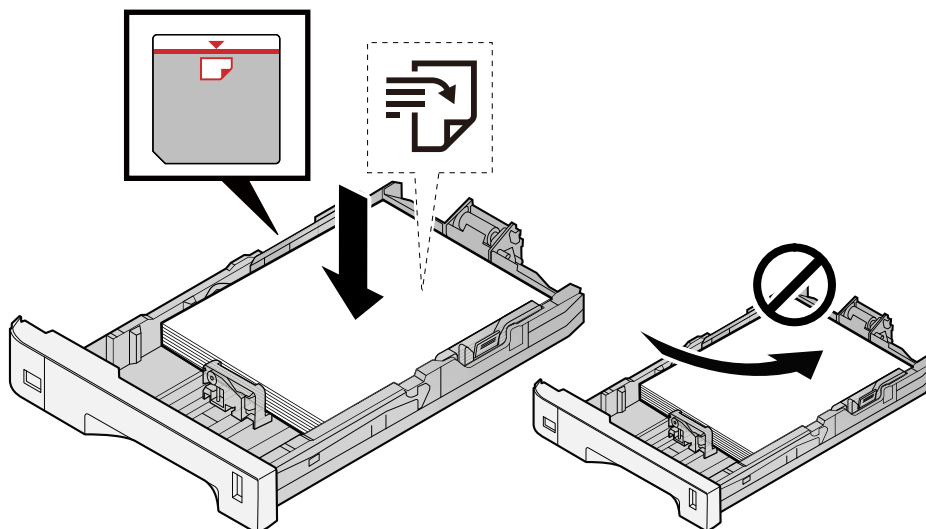

✓ **ВАЖНО**

- Загрузите бумагу стороной для печати вверх.
- После извлечения новой бумаги из упаковки продуйте стопку бумаги, прежде чем загружать ее в кассеты.
➔ [Указания по загрузке бумаги \(стр. 147\)](#)
- Перед загрузкой бумаги проверьте, чтобы она не была скручена или сложена. Скрученная или сложенная бумага может вызвать замятие.
- Убедитесь в том, что высота стопки загруженной бумаги не превышает указанный уровень (см. рисунок выше).
- Если бумага загружается без регулировки направляющих длины и ширины бумаги, возможен ее перекос или замятие.

2 Откройте экран.

- 1 Клавиша [Системное меню/Счетчик] > [Настройка/обслуж.] > «Настройка изображения»
[Регистрация цвета - автоматически]

3 Распечатайте диаграмму

- 1 Нажмите [Старт].
Распечатается диаграмма.

Пример диаграммы

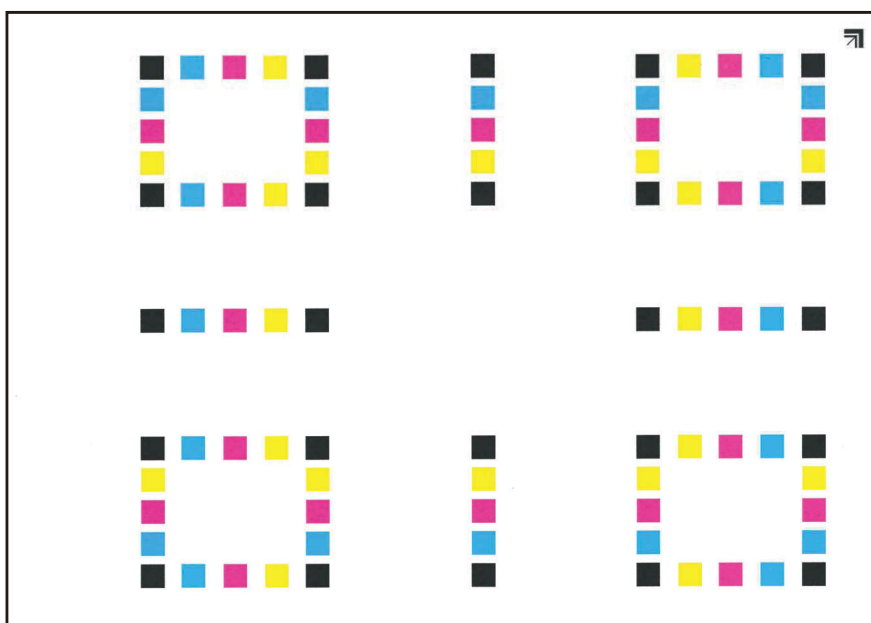

4 Выполните регистрацию цвета.

- 1 Как показано на рисунке, поместите отпечатанную сторону на стекло оригинала краем со стрелками назад.

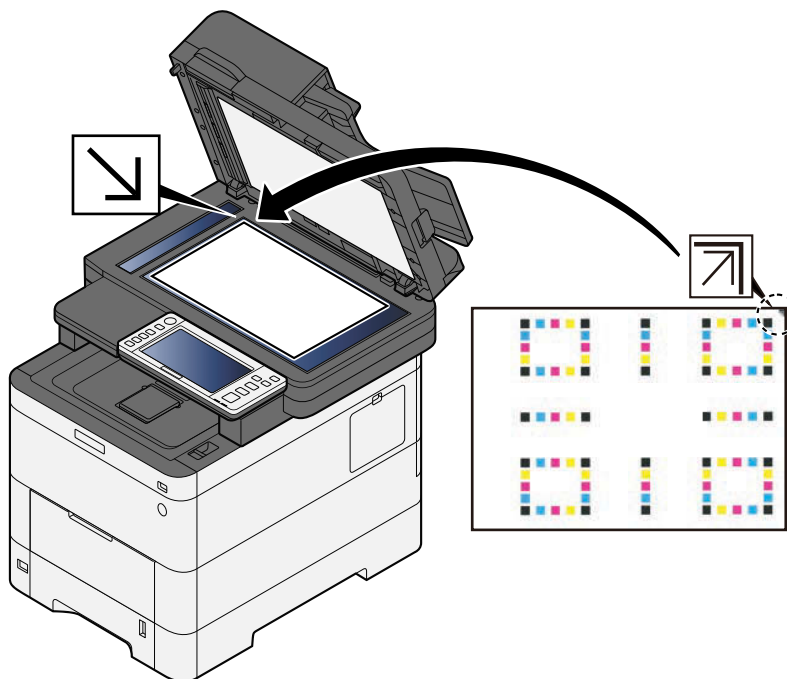

- 2 Выберите [Старт] для сканирования диаграммы.
По завершении сканирования начинается коррекция положения цветной печати.
- 3 После завершения регистрации цвета нажмите [OK].

Необходимо выполнить регистрацию цвета (ручная коррекция)

1 Загрузите бумагу.

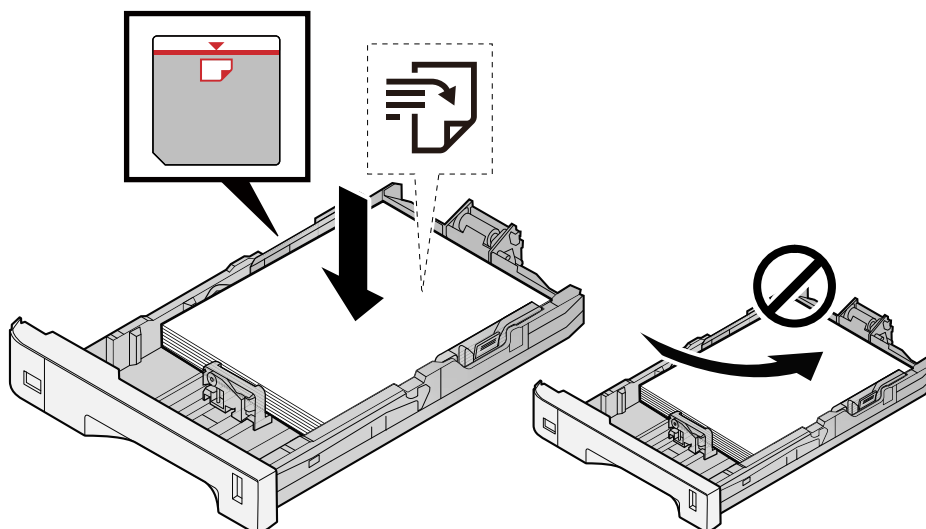

ВАЖНО

- Загрузите бумагу стороной для печати вверх.
- После извлечения новой бумаги из упаковки продуйте стопку бумаги, прежде чем загружать ее в кассеты.
 - ➔ [Указания по загрузке бумаги \(стр. 147\)](#)
- Перед загрузкой бумаги проверьте, чтобы она не была скручена или сложена. Скрученная или сложенная бумага может вызвать замятие.
- Убедитесь в том, что высота стопки загруженной бумаги не превышает указанный уровень (см. рисунок выше).
- Если бумага загружается без регулировки направляющих длины и ширины бумаги, возможен ее перекос или замятие.

2 Откройте экран.

- 1 Клавиша [Системное меню/Счетчик] > [Настройка/обслуж.] > «Настройка изображения» [Регистрация цвета - вручную]

3 Распечатайте диаграмму.

- 1 Нажмите [Диаграмма печати].

Распечатается диаграмма. На диаграмме для каждого из цветов М (пурпурный), С (голубой) и Y (желтый) напечатаны диаграммы для H-1-5 и V-1-5.

Пример диаграммы



4 Введите соответствующее значение.

- 1 Найдите на каждой диаграмме место, где две линии наиболее точно совпадают. Если это позиция 0, регистрация для этого цвета не требуется. На иллюстрации В является подходящим значением.

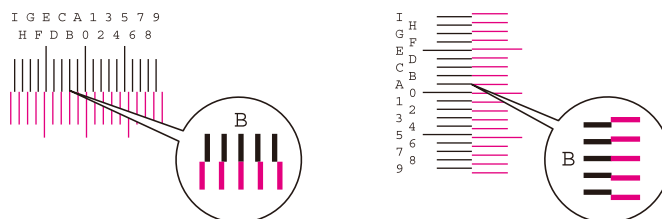

В диаграммах с H-1 по H-5 считайте значения с H-1 по H-5.

В диаграммах с V-1 по V-5 считывайте только значения из V-3 (в центре).

- 2 Нажмите [Совмещение].
- 3 Выберите диаграмму для коррекции.
- 4 Выберите значения, считанные с диаграммы.
- 5 Повторите шаги 3 и 4, чтобы ввести значения регистрации для каждой диаграммы.
- 6 После ввода всех значений выберите [Старт]. Начнется регистрация цвета.
- 7 После завершения регистрации цвета нажмите [ОК].

Цвета выглядят не так, как вы ожидали

Выбрано ли подходящее качество изображения для оригинала?

Проверьте структуру содержимого оригинала и измените качество изображения на подходящее.

- 1 Выберите [Оригинал изображения] для каждой функции**
- 2 Выберите качество изображения, соответствующее типу оригинала**
 - ➔ [Оригинал изображения \(стр. 344\)](#)

Загружена ли в источник бумаги цветная бумага для печати?

Загрузите цветную бумагу для печати.

Необходимо выполнить калибровку.

- 1 Откройте экран.**
 - 1 Клавиша [Системное меню/Счетчик] > [Настройка/обслуж.] > «Настройка изображения»
[Настройка изображения]
- 2 Выполните калибровку.**
 - 1 Выполните калибровку.
Начнется калибровка.

Соответствует ли цветовой баланс (в случае копирования)?

Отрегулируйте цветовой баланс.

- 1 На вкладке [Цвет/Кач-воизображ.] выберите [Цветовой баланс] и установите значение [Вкл.].**
- 2 Переместите курсор цвета, который нужно настроить («голубой», «пурпурный», «желтый», «черный»), корректируя каждый цвет.**

(Для печати) Отвечает ли настройка цвета требованиям?

Настройте цвет с помощью драйвера принтера.

- ➔ [Printer Driver User Guide](#)

Цветной тонер закончился

Если вы хотите продолжить черно-белую печать, выполните следующие действия:

Временно может осуществляться черно-белая печать.

- 1 Клавиша [Системное меню/Счетчик] > [Настройкиустройства] > [Настройки тонера]
 - 2 [Действ. пуст. цвет.тонер] > [Печать в Ч/Б режиме]
-

ПРИМЕЧАНИЕ

Этот параметр не имеет силы, если установлен дополнительный контроллер Fiery.

Удаленное управление

Эта функция позволяет системному администратору объяснять пользователю, как работать с панелью, и устранять неполадки, получая удаленный доступ к панели управления аппарата с помощью браузера и программного обеспечения VNC.

Выполнение удаленной операции из браузера

Поддерживаются следующие браузеры: Мы рекомендуем использовать для удаленного управления последнюю версию браузера.

- Google Chrome (версия 21.0 или более поздняя)
- Microsoft Edge
- Mozilla Firefox (версия 14.0 или более поздняя)
- Safari (версия 5.0 или более поздняя)

В этом разделе описывается процедура выполнения удаленных операций из Command Center RX с помощью Google Chrome.

ПРИМЕЧАНИЕ

Сведения об удаленном управлении с помощью других браузеров, см. в следующем разделе:

➔ [Command Center RX User Guide](#)

1 Откройте экран.

- 1 Клавиша [Системное меню/Счетчик] > [Настройкисети] > «Настройки сети» [Настройки протокола]

2 Установите для параметра [Enhanced VNC (RFB) over TLS] значение «Вкл.»

➔ [Настройки протокола \(стр. 505\)](#)

ПРИМЕЧАНИЕ

Можно настроить параметры протокола с помощью Command Center RX.

➔ [Command Center RX User Guide](#)

3 Настройте параметры для удаленной работы.

- 1 Клавиша [Системное меню/Счетчик] > [Настройкисети] > «Возможности подключения» [Удаленная операция] > ВКЛ.
- 2 Выберите [Откл.], [Использовать пароль] или [Только администратор]
Если выбрано [Использовать пароль], введите пароль в полях «Пароль» и «Подтвердить пароль», затем нажмите [ОК].

→ [Удаленная операция \(стр. 517\)](#)



ПРИМЕЧАНИЕ

Можно настроить параметры удаленной работы с помощью Command Center RX.

→ [Command Center RX User Guide](#)

4 Перезапустите аппарат.

→ [Перезагрузите систему \(стр. 518\)](#)

5 Запустите браузер.

Введите https: // [имя хоста этого аппарата] и запустите Command Center RX.

→ [Доступ к Command Center RX \(стр. 125\)](#)

6 [Информация об устройстве/удаленное управление] > [Удаленная операция]

7 Нажмите [Пуск].



ПРИМЕЧАНИЕ

- Если пользователь вошел в систему на устройстве, на панели управления отобразится экран подтверждения разрешения. Нажмите [Да].
- Если при подключении удаленного управления происходит блокировка всплывающих окон браузера, выберите «Всегда разрешать всплывающие окна с https:// [имя хоста]» и нажмите [Завершено]. Выполните [Пуск], подождяв 1 минуту или больше.

При запуске удаленного управления экран панели управления будет отображаться на экране ПК системного администратора или пользователя.

Выполнение удаленной операции из программного обеспечения VNC

1 Откройте экран.

- 1 Клавиша [Системное меню/Счетчик] > [Настройкисети] > «Настройки сети» [Настройки протокола]

2 Установите для параметра Enhanced VNC (RFB) значение «Вкл.».

→ [Настройки протокола \(стр. 505\)](#)

 **ПРИМЕЧАНИЕ**

- Если для параметра VNC (RFB) over TLS установлено значение «Вкл.», связь шифруется.
- Можно настроить параметры протокола с помощью Command Center RX.

➔ [Command Center RX User Guide](#)

3 Запустите удаленную операцию.

- 1 Запустите программное обеспечение VNC.
- 2 Чтобы запустить удаленную операцию, введите данные в следующем формате с разделением двоеточием.

IP-адрес: номер порта

 **ПРИМЕЧАНИЕ**

Если для параметра VNC (RFB) на шаге 2 установлено значение «Вкл.», номер порта по умолчанию — 9062. Если для параметра VNC (RFB) over TLS установлено значение «Вкл.», номер порта по умолчанию — 9063.

➔ [Настройки протокола \(стр. 505\)](#)

Реагирование на сообщения

Если на сенсорной панели или компьютере отображается какое-либо из этих сообщений, выполните соответствующую процедуру.

ПРИМЕЧАНИЕ

При общении с нами понадобится серийный номер. Чтобы проверить серийный номер, обратитесь к следующему разделу:

➔ [Проверка серийного номера оборудования \(стр. 2\)](#)

Отображается «Точка доступа не обнаружена.»

Проверьте настройку точки доступа.

Отображается «Добавьте бумагу в кассету #.»

Не закончилась ли бумага в указанной кассете?

- Загрузите бумагу.
➔ [Загрузка в кассеты \(стр. 149\)](#)
- Выберите бумагу из другого источника подачи бумаги.
- Выберите [Продолжить], чтобы заменить бумагу и выполнить печать.

Отображается «Добавьте бумагу в универс. лоток.»

В отображаемом источнике бумаги закончилась бумага?

- Загрузите бумагу.
➔ [Загрузка в кассеты \(стр. 149\)](#)
➔ [Загрузка бумаги в универсальный лоток \(стр. 154\)](#)
- Выберите бумагу из другого источника.
- Выберите [Продолжить], чтобы заменить бумагу и выполнить печать.

Отображается «Настройка сканера.»

Аппарат находится в режиме настройки для поддержания качества. Подождите.

Отображается «Превышен предел ящика.»

Отображается ли на экране [Конец]?

Задания не удается сохранить, так как указанный ящик заполнен. Задание отменено.

Нажмите [Конец].

Распечатайте или удалите оригинал из ящика и повторите попытку.



ПРИМЕЧАНИЕ

Если для параметра «Автом. удал. ошибки» установлено значение [Вкл.], процесс возобновляется автоматически через заданный промежуток времени. Подробнее см. следующий раздел:

➔ [Автом. удал. ошибки \(стр. 455\)](#)

Отображается «Ошибка трансляции.»

Произошла ошибка во время рассылки.

Задание отменено. Нажмите [Конец].

Отображается «Калибровка...»

Аппарат находится в режиме настройки для поддержания качества. Подождите.

Отображается «Невозм. устан. соед. с сервером аутентиф.»

Соответствует ли время аппарата времени сервера?

- Приведите время аппарата в соответствие с временем сервера.

➔ [Установка даты и времени \(стр. 80\)](#)

Правильно ли выполнена регистрация на сервере аутентификации?

- Включите администрирование учетных записей.

➔ [Включите администрирование учетных записей \(стр. 540\)](#)

- Настройте сервер сетевой аутентификации.

- Проверьте состояние подключения к серверу.
- Подтвердите правильность имени компьютера и пароля для сервера аутентификации.

Правильно ли подключен аппарат к сети?

→ [Подсоединение кабеля LAN \(стр. 47\)](#)

→ [Настройка сети \(стр. 81\)](#)

ПРИМЕЧАНИЕ

Если для параметра «Автом. удал. ошибки» установлено значение [Вкл.], процесс возобновляется автоматически через заданный промежуток времени. Подробнее см. следующий раздел:

→ [Автом. удал. ошибки \(стр. 455\)](#)

Отображается «Невозможно подключиться к серверу.»

Проверьте состояние подключения к серверу.

Отображается «Соединение невозможно.»

Не удалось установить подключение Wi-Fi или Wi-Fi Direct.

Проверьте настройки и состояние сигнала.

→ [Настройки Wi-Fi Direct \(стр. 493\)](#)

→ [Настройки Wi-Fi \(стр. 494\)](#)

Отображается «Невозможна 2-стор. печать на этой бумаге.»

Не выбран ли формат или тип бумаги, не поддерживающий двустороннюю печать?

- Выберите [Продолжить], чтобы отменить двустороннюю печать и продолжить печать.
- Чтобы изменить бумагу для печати, выберите бумагу из другого источника бумаги и нажмите [Продолжить].
- Для отмены выберите [Отмена].

Отображается «Удаленная печать невозможна.»

Удаленная печать запрещена.

Задание отменено. Нажмите [Конец].

Отображается «Не удается отпечатать указ. количество копий.»

Доступна только одна копия.

- Нажмите [Продолжить], чтобы продолжить печать.
- Нажмите [Отмена], чтобы отменить задание.

Отображается «Невозможно выполнить это задание.»

Ограничено настройками авторизации.

Задание отменено. Нажмите [Конец].

Ограничено учетом заданий.

Задание отменено. Нажмите [Конец].

ПРИМЕЧАНИЕ

Если для параметра «Автом. удал. ошибки» установлено значение [Вкл.], процесс возобновляется автоматически через заданный промежуток времени. Подробнее см. следующий раздел:

➔ [Автом. удал. ошибки \(стр. 455\)](#)

Отображается «Данные смарт-карты не читаются.»

В процессе регистрации информация со смарт-карты была прочитана неправильно.

Снова поднесите смарт-карту к устройству считывания карт. Если то же сообщение отображается снова, смарт-карта может быть несовместима с этим аппаратом. Замените ее другой смарт-картой.

Отображается «Не удается распознать считыват. смарт-карт.»

- Убедитесь, что USB-разъем устройства считывания карт IC правильно подключен к основному блоку.
- Если для параметра [Хост USB] в разделе [Парам. блок. интерфейса] установлено значение [Блокировать], измените его на [Разблокировать].

Отображается «Произошел сбой следующих частей или функций.»

Следуйте отображаемым инструкциям.

Отображается «Невозм. использ. след. функц. из-за сбоя сканера >> Копир., отправка, факс, хранение в ящике»

Сканер аппарата вышел из строя.

Обратитесь к представителю сервисной службы. Вы по-прежнему можете использовать функцию печати.

Отображается «Невозм. использ. след.функц. из-за сбоя принтера >> Копир., факс, печать из ящика, печать отчета»

Принтер аппарата вышел из строя.

Свяжитесь с представителем службы поддержки. Вы по-прежнему можете использовать функцию сканера.

Отображается «Невозможно использовать ##### из-за сбоя.»

Свяжитесь с представителем службы поддержки.

Отображается «Проверьте автоподатчик оригиналов.»

Открыта ли крышка автоподатчика оригиналов?

Закройте крышку автоподатчика оригиналов.

Открыт ли автоподатчик оригиналов?

Закройте автоподатчик оригиналов.

Отображается «Проверьте контейнер с тонером.»

Откройте блок сканера и извлеките контейнер с тонером. Хорошо встряхните контейнер с тонером и установите его снова.

Отображается «Закончился цветной тонер. Печать документа невозможна.»

Замените указанный нами контейнер с тонером.

ПРИМЕЧАНИЕ

Если после выработки цветного тонера остается черный тонер и для параметра «Действ. пуст. цвет.тонер» установлено значение [Печать в Ч/Б режиме], временно может осуществляться черно-белая печать.

Отображается «Обнаружен конфиденциальный документ.»

Обнаружен конфиденциальный документ.

Задание отменено. Нажмите [Конец].

Отображается «Не удалось активировать. Обратитесь к администратору.»

Не удалось активировать приложение.

Свяжитесь с администратором.

Расширенная аутентификация отключена.

Выключите и снова включите питание. Если ошибка повторится, обратитесь к администратору.

1 Выключите выключатель питания.

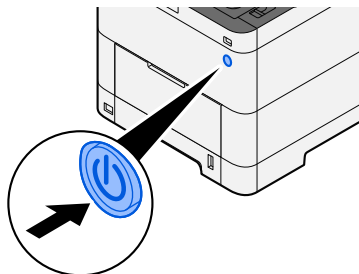

Отображается подтверждающее сообщение об отключении питания.

Отключение питания занимает около 3 минут.



ВНИМАНИЕ

Если данный аппарат не будет использоваться длительное время (например, в течение ночи), выключите его с помощью сетевого выключателя питания. Если аппарат не будет использоваться значительно больший период времени (например, во время отпуска), вытяните вилку шнура питания из розетки в качестве меры предосторожности.



ВАЖНО

- При использовании изделий с функцией факса обратите внимание, что в случае выключения аппарата с помощью сетевого выключателя прием и передача факсов будут невозможны.
 - Извлеките бумагу из кассет и уложите в упаковку для хранения, чтобы защитить ее от влаги.
-

Отображается «Не удалось отправить через SMB.»

Подключены ли этот аппарат и компьютер-адресат для отсканированного изображения к сети?

Проверьте работу сети.

- Подсоединение кабеля LAN
- Работу концентратора
- Состояние сервера
- Имя хоста или IP-адрес
- номер порта.

➔ [Подсоединение кабеля LAN \(стр. 47\)](#)

➔ [Настройка сети \(стр. 81\)](#)

➔ [Настройка сети \(стр. 492\)](#)

Верна ли информация об учетной записи (идентификатор пользователя, пароль), используемая для доступа к общей папке, в которую должно быть отправлено отсканированное изображение?

Проверьте настройки компьютера-адресата для отсканированного изображения.

- Имя хоста
- путь.
- Имя пользователя для входа

ПРИМЕЧАНИЕ

Если отправитель является пользователем домена, укажите имя домена: [Имя пользователя для входа]@[Имя домена]

Пример: sa720XXXX@km

- Пароль для входа
 - право доступа получателя к папке.
-

Отображается «Сбой при определ. учетной записи задания.»

Сбой при определении учетной записи задания во время внешней обработки задания.

Задание отменено. Нажмите [Конец].

ПРИМЕЧАНИЕ

Если для параметра «Автом. удал. ошибки» установлено значение [Вкл.], процесс возобновляется автоматически через заданный промежуток времени. Подробнее см. следующий раздел:

➔ [Автом. удал. ошибки \(стр. 455\)](#)

Отображается «Сбой при сохр.и данных задержки задания.»

Задание отменено. Нажмите [Конец].

Отображается «Предел ящика дополнительного превышен.»

Следуйте инструкциям на экране по удалению документов из ящика доп. адреса.

Для отмененных заданий выберите клавишу [Состояние/Отм. Задач] > [Задания печати] и проверьте журнал заданий печати.

➔ **Руководство по эксплуатации факса**

Отображается «Неверный идентификатор учетной записи.»

Указан неверный идентификатор учетной записи при внешней обработке задания.

Задание отменено. Нажмите [Конец].

Отображается «Превышено ограничение учета заданий.»

Превышено ли допустимое число напечатанных страниц, ограниченное функцией учета заданий?

Превышено допустимое число напечатанных страниц, ограниченное функцией учета заданий. Достигнут предел печати.

Задание отменено. Нажмите [Конец].

Отображается «Ошибка KPDL.»

Ошибка PostScript.

Задание отменено. Нажмите [Конец].



ПРИМЕЧАНИЕ

Если для параметра «Автом. удал. ошибки» установлено значение [Вкл.], процесс возобновляется автоматически через заданный промежуток времени. Подробнее см. следующий раздел:

➔ [Автом. удал. ошибки \(стр. 455\)](#)

Отображается «Произошла ошибка.»

Произошла внутренняя ошибка.

Запишите код ошибки, отображаемый на экране, и свяжитесь с представителем сервисной службы.

Отображается «Макс. количество отсканированных страниц.»

Превышен ли предел сканирования?

Дальнейшее сканирование невозможно. Следуйте инструкциям на экране.

Отображается «Память переполнена.»

Память заполнена, и задание не может быть продолжено.

Выберите [Продолжить] для обработки отсканированной страницы. Не удастся полностью обработать задание печати. Нажмите [Отмена], чтобы отменить задание.

Выполнение процедуры невозможно из-за нехватки памяти.

Если отображается только [Конец], выберите [Конец]. Задание отменено.

Если часто возникают проблемы с нехваткой памяти, обратитесь к дилеру или представителю по обслуживанию.



ПРИМЕЧАНИЕ

Если для параметра «Автом. удал. ошибки» установлено значение [Вкл.], процесс возобновляется автоматически через заданный промежуток времени. Подробнее см. следующий раздел:

➔ [Автом. удал. ошибки \(стр. 455\)](#)

Отображается «Замятие бумаги.»

Произошло замятие бумаги.

При замятии бумаги работа аппарата останавливается и на экране отображается соответствующее сообщение с указанием компонента/узла, в котором произошло замятие. Не отключайте аппарат; устранили замятие согласно инструкциям.

➔ [Обозначения места, в котором произошло замятие \(стр. 752\)](#)

Отображается «Очистка барабана...»

Аппарат находится в режиме настройки для поддержания качества.

Подождите.

Отображается «Настройка температуры...»

Аппарат находится в режиме настройки для поддержания качества.

Подождите.

Отображается «Извлеките оригиналы из автоподат. ориг.»

Загружены ли оригиналы в автоподатчик оригиналов?

Извлеките оригиналы из автоподатчика оригиналов.



ВНИМАНИЕ

Если при устранении замятия бумага надорвана, обязательно удалите из аппарата все обрывки. Оставшиеся внутри аппарата фрагменты бумаги могут стать причиной последующего замятия.

1 Извлеките оригиналы из лотка для оригиналов.

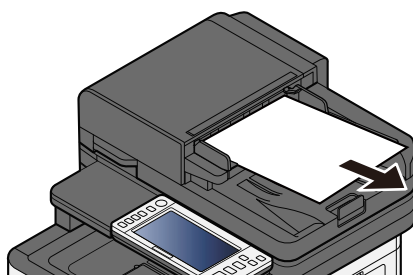

2 Откройте крышку автоподатчика оригиналов и удалите замятую бумагу.

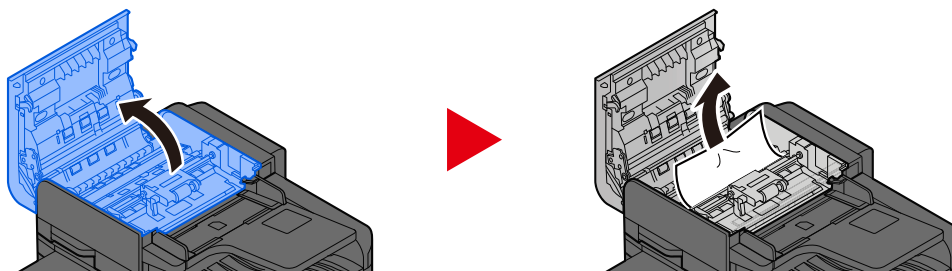

3 Поверните диск С, чтобы удалить замятую бумагу.

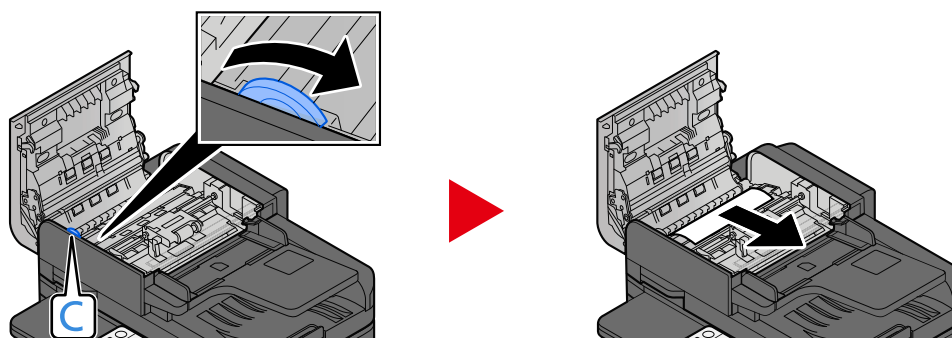

4 Верните крышку в исходное положение.

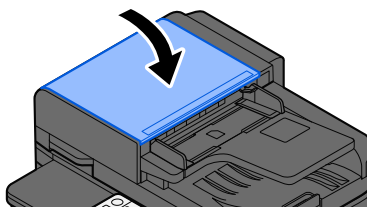

Отображается «Выполнение функции защиты...»

Функция безопасности работает.

Подождите.

Отображается «Память сканера переполнена.»

Сканирование невозможно из-за нехватки памяти сканера.

Следуйте инструкциям на экране.

Отображается «Превышен предел запланир. заданий передачи.»

Превышено количество передач таймера, которое можно установить.

Нажмите [Конец]. Задание отменено.

Дождитесь окончания передачи с задержкой или отмените задание передачи с задержкой, а затем повторите попытку.

Отображается «Выберите другую кассету.»

Правильно ли выбрана кассета?

Указанная кассета предназначена для факса.

Выберите другую допустимую кассету, а затем нажмите [Продолжить].

Отображается «Ошибка передачи.»

Ошибка во время передачи.

Задание отменено. Выберите [Конец]. Код ошибки и подробные сведения о ней см. в списке кодов ошибок передачи.

➔ [Список кодов ошибок передачи \(стр. 702\)](#)



ПРИМЕЧАНИЕ

Если для параметра «Автом. удал. ошибки» установлено значение [Вкл.], процесс возобновляется автоматически через заданный промежуток времени. Подробнее см. следующий раздел:

➔ [Автом. удал. ошибки \(стр. 455\)](#)

Отображается «Оригиналы поданы неровно или несколько сразу»

См. предостережение, прикрепленное к автоподатчику оригиналов, и проверьте оригиналы. Если оригиналы замялись, следуйте инструкциям на экране по их извлечению.

➔ [Выньте застрявшую бумагу из автоподатчика документов \(автоматический реверс\) \(стр. 768\)](#)

Отображается «Ошибка SSD.»

Произошла ошибка на диске SSD.

Задание отменено. Нажмите [Конец].

Отображается следующий код ошибки:

- 01: Превышен объем данных, которые могут быть записаны за один прием. Перезагрузите систему или выключите/включите питание. Если ошибка не устранена, следует разделить файл на несколько файлов меньшего размера.

Если ошибка не устранена, диск SSD поврежден. Выполните [Инициализация системы].

- 04: Недостаточно места на диске SSD. Переместите данные или удалите ненужные данные.
-

ПРИМЕЧАНИЕ

Обратите внимание, что данные, хранящиеся на диске SSD, будут удалены при выполнении инициализации системы.

Отображается «Системная ошибка.»

Произошла ошибка системы.

Следуйте инструкциям, отображаемым на экране.

Отображается «Устройство будет отключено из-за превышения допустимых подключений.»

Не используете ли вы больше максимального количества подключений Wi-Fi Direct?

Отключите мобильные устройства, которые вы не используете, или установите [automatic disconnection] данного устройства для отключения мобильных устройств.

➔ [Настройки Wi-Fi Direct \(стр. 493\)](#)

Отображается «Пароль не соответствует политике паролей.»

Срок действия вашего пароля истек?

Измените пароль при входе. Задание отменено. Нажмите [Конец].

➔ [Параметры политики паролей \(стр. 542\)](#)

Изменились ли требования вашей политики паролей (длина пароля, используемые строки символов и т. д.)?

Проверьте требования политики паролей и измените пароль для входа.

Задание отменено. Нажмите [Конец].

➔ [Параметры политики паролей \(стр. 542\)](#)

Отображается «Обнаружена вредоносная программа.»

Выполнение было прервано из-за возможной вредоносной программы.

Отображаются названия приложений, для которых было обнаружено вредоносное ПО.

Свяжитесь с администратором.

Отображается «Ошибка диска RAM.»

Произошла ошибка диска RAM.

Задание отменено. Нажмите [Конец].

Возможен следующий код ошибки:

04: Недостаточно свободного места на диске RAM. Если установлен дополнительный диск RAM, увеличьте размер диска RAM, изменив параметр [Настр. диска RAM] в системном меню.

➔ [Настройки безопасности устройства \(стр. 522\)](#)



ПРИМЕЧАНИЕ

Объем диска RAM можно увеличить, выбрав [Приор. принтера] в настройках [Дополн. память].

➔ [Другие \(стр. 535\)](#)

Отображается «Требуется обслуж. узлов формир. изображений.»

Обратитесь к представителю сервисной службы.

Комплект для обслуживания необходимо заменять через каждые 200 000 страниц печати.

Отображается «Требуется обслуживание кассеты с бумагой.»

Обратитесь к представителю сервисной службы.

После замены деталей выполните следующие действия:

- 1 Клавиша [Системное меню/Счетчик] > [Настройка/обслуж.] > «Другие» > [Настр. сервиса] > с [Обслуживание (кассета 1)] по [Обслуживание (кассета 4)]

Отображается «Требуется обслуживание автоподатчика оригиналов.»

Обратитесь к представителю сервисной службы.

После замены деталей выполните следующие действия:

- 1 Клавиша [Системное меню/Счетчик] > [Настройка/обслуж.] > «Другие» > [Настр. сервиса] > с [Обслуживание (кассета 1)] по [Обслуживание (кассета 4)]

Отображается «Требуется обслуживание узлов формирования изображений.»

Обратитесь к представителю сервисной службы.

Комплект для обслуживания необходимо заменять через каждые 200 000 страниц печати.

Отображается «Требуется обслуживание кассеты с бумагой.»

Обратитесь к представителю сервисной службы.

После замены деталей выполните следующие действия:

- 1 Клавиша [Системное меню/Счетчик] > [Настройка/обслуж.] > «Другие» > [Настр. сервиса] > с [Обслуживание (кассета 1)] по [Обслуживание (кассета 4)]

Отображается «Требуется обслуживание универсального лотка.»

Обратитесь к представителю сервисной службы.

Отображается «Требуется обслуживание автоподатчика оригиналов.»

Обратитесь к представителю сервисной службы.

Отображается «Нужно очистить щелев. стекло автоподатчика.»

Нужно очистить щелев. стекло автоподатчика.

При использовании автоподатчика оригиналов выполняйте очистку щелевого стекла и направляющей считывания с помощью сухой ткани для очистки.

ВАЖНО

Не используйте для очистки воду, мыло или растворители.

ПРИМЕЧАНИЕ

Наличие загрязнений на щелевом стекле или направляющей считывания может привести к появлению черных полос на готовом документе.

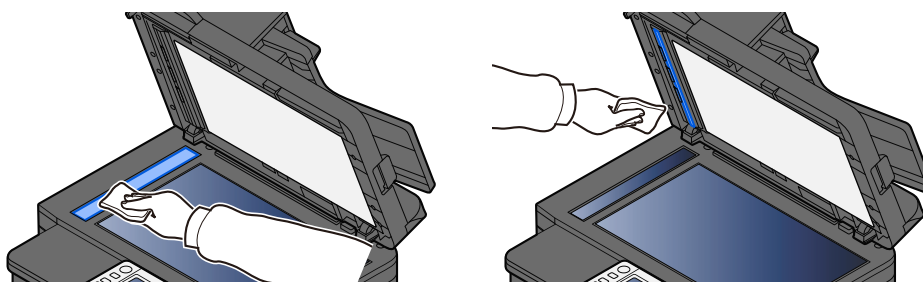

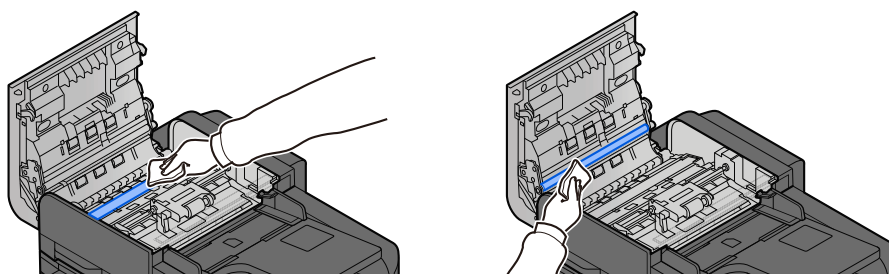

Отображается «Закончился тонер[C][M][Y][K].»

Замените контейнер с тонером на указанный контейнер с тонером.

ПРИМЕЧАНИЕ

Если после выработки цветного тонера остается черный тонер и для параметра «Действ. пуст. цвет.тонер» установлено значение [Печать в Ч/Б режиме], временно может осуществляться черно-белая печать.

ВНИМАНИЕ

Не пытайтесь поджечь детали, содержащие тонер. Искры от пламени могут стать причиной ожогов.

Процедуры установки контейнера с тонером одинаковы для всех цветов. Здесь мы в качестве примера поясним процедуры для контейнера с желтым тонером.

1 Откройте блок сканера

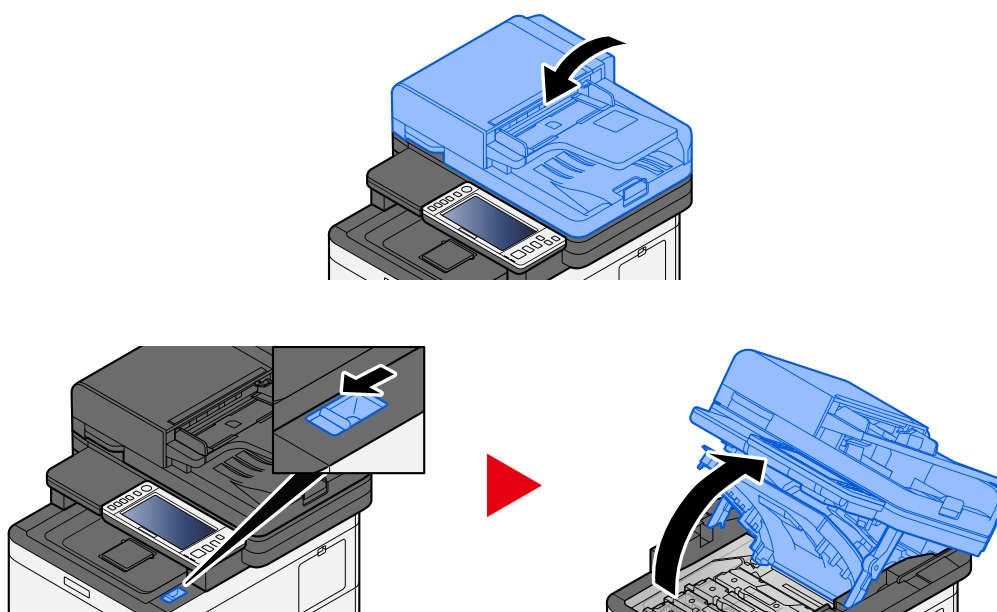

2 Снимите контейнер с тонером.

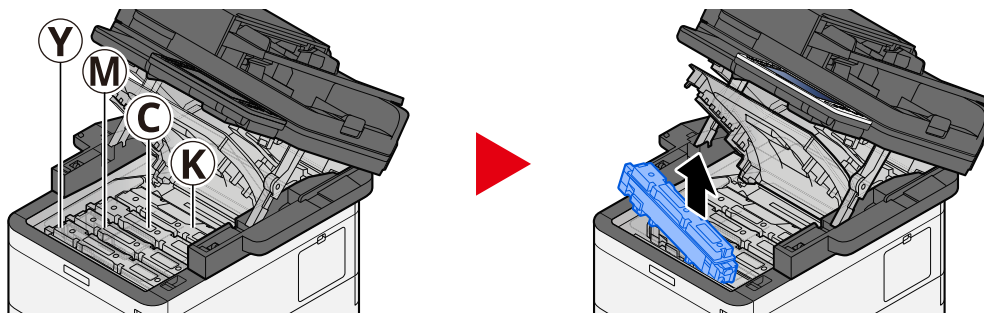

3 Поместите использованный контейнер с тонером в пластиковый пакет для отходов.

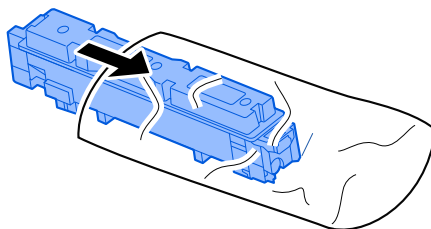

4 Извлеките новый контейнер с тонером из коробки.

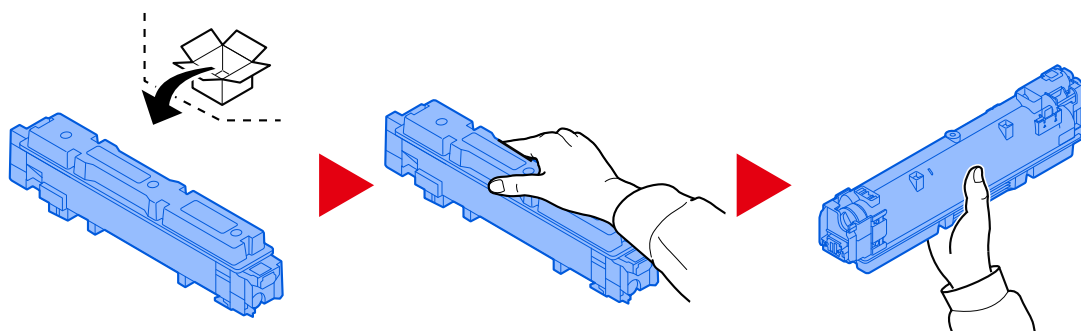

✓ **ВАЖНО**

Ни в коем случае не касайтесь контейнера в указанных ниже местах.

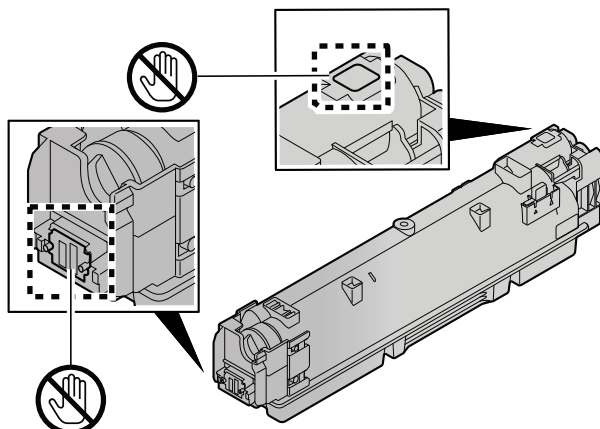

5 Встряхните контейнер с тонером.

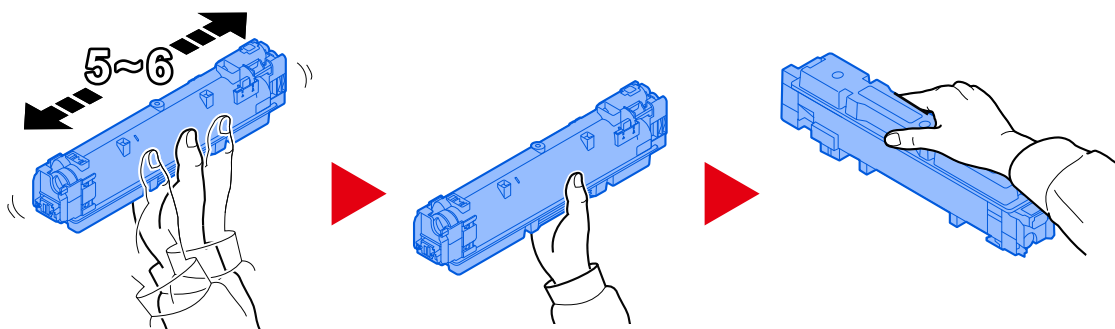

6 Установите контейнер с тонером.

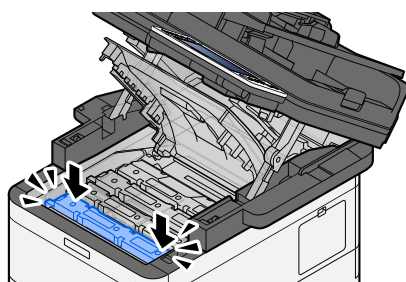

✓ **ВАЖНО**

Вставьте контейнер с тонером до упора.

7 Закройте блок сканера

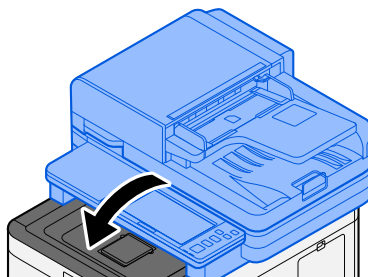

ПРИМЕЧАНИЕ

- Если модуль сканера не закрывается, проверьте правильность установки нового контейнера с тонером.
 - Сдайте использованный контейнер с тонером дилеру или представителю службы поддержки. Переработка или утилизация использованных контейнеров с тонером производится в соответствии с установленными нормами.
-

Отображается «Мало тонера [С][М][Y][К]. (Замените, когда закончится.)»

Скоро потребуется заменить контейнер с тонером.

Получите новый контейнер с тонером.

Отображается «Несоответствие типа тонера. Установите правильный тонер.»

Тип тонера соответствует модели?

Установите подходящий тонер.

Отображается «Ошибка USB-накопителя.»

Не защищен ли USB-накопитель от записи?

Произошла ошибка на USB-накопителе. Задание отменено. Нажмите [Конец].

Отображается следующий код ошибки:

01: Подключите записываемый USB-накопитель.

Произошла ошибка на USB-накопителе.

Задание отменено. Нажмите [Конец].

Отображается следующий код ошибки:

01: Превышен объем данных, которые могут быть записаны за один прием. Перезагрузите систему или выключите/включите питание.

Если ошибка снова возникает, значит USB-накопитель несовместим с данным аппаратом. Используемый USB-накопитель должен быть предварительно отформатирован на данном аппарате. Если USB-накопитель невозможно отформатировать, значит он поврежден. Подключите совместимый USB-накопитель.



ПРИМЕЧАНИЕ

Если для параметра «Автом. удал. ошибки» установлено значение [Вкл.], процесс возобновляется автоматически через заданный промежуток времени. Подробнее см. следующий раздел:

→ [Автом. удал. ошибки \(стр. 455\)](#)

Отображается «USB-накопитель заполнен.»

Недостаточно свободного места на USB-накопителе.

Задание отменено. Нажмите [Конец].

Удалите ненужные файлы с USB-накопителя.



ПРИМЕЧАНИЕ

Если для параметра «Автом. удал. ошибки» установлено значение [Вкл.], процесс возобновляется автоматически через заданный промежуток времени. Подробнее см. следующий раздел:

→ [Автом. удал. ошибки \(стр. 455\)](#)

Отображается «USB-накопитель не отформатирован.»

USB-накопитель отформатирован на данном аппарате?

Выполните [Формат] USB-накопителя на этом аппарате.

1 Откройте экран.

- 1 Нажмите клавишу [Главный экран].

2 Нажмите [Информ. об устр.].

Отображается экран для проверки состояния или настройки устройств.

2 Выберите [Формат] для «USB Drive»



При выборе действия [Формат] все данные на USB-накопителе удаляются.

Отображается «Предупреж. о выс.темпер. Измените комн.темп.»

Качество печати может ухудшиться. Отрегулируйте температуру и влажность в помещении.

Отображается «Предупреж. о низкой темп. Измените комн.темп.»

Качество печати может ухудшиться. Отрегулируйте температуру и влажность в помещении.

Отображается «Warning low memory.»

Невозможно начать выполнение задания. Повторите попытку позже.

Отображается «Контейнер отработанного тонера переполнен.»

Бункер для отработанного тонера заполнен?

Контейнер для отработанного тонера необходимо заменить.



ВНИМАНИЕ

Не пытайтесь поджечь детали, содержащие тонер. Искры от пламени могут стать причиной ожогов.

1 Откройте крышку отработанного тонера

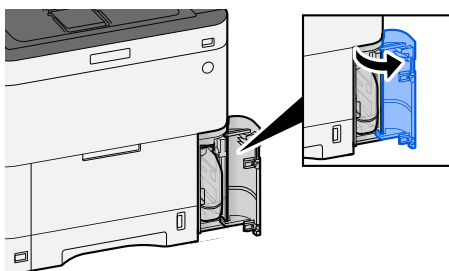

2 Извлеките контейнер для отработанного тонера.

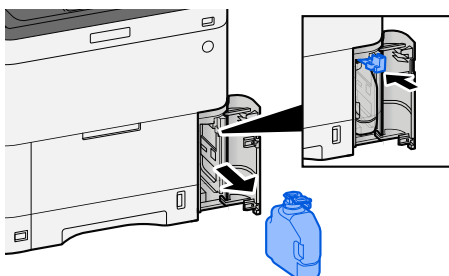

3 Положите использованный контейнер для отработанного тонера в пластиковый мешок для отходов.

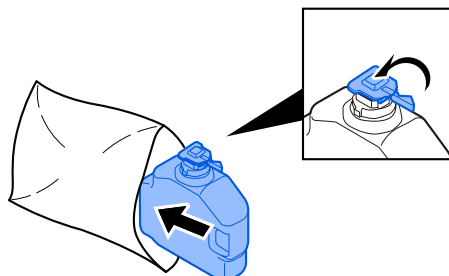

4 Снимите новый контейнер для отработанного тонера.

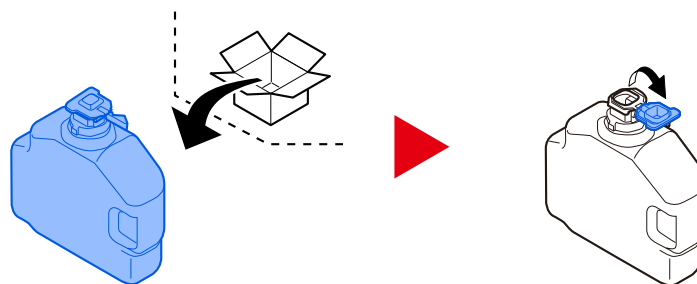

5 Установите контейнер для отработанного тонера.

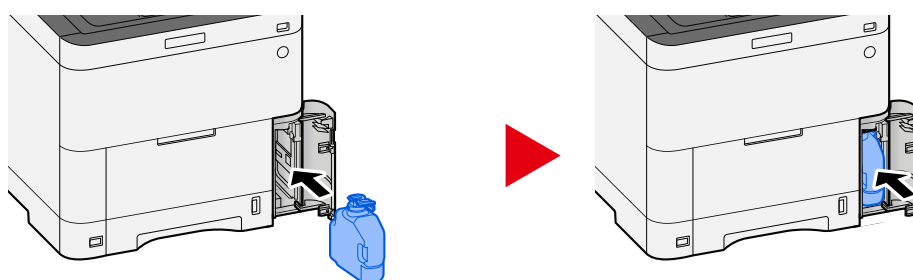

6 Закройте крышку отработанного тонера

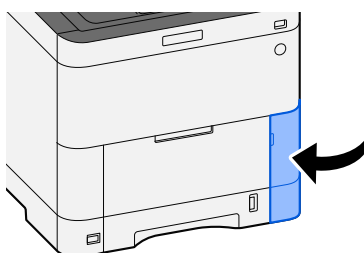

ПРИМЕЧАНИЕ

Сдайте использованный контейнер с тонером дилеру или представителю службы поддержки. Переработка или утилизация использованных контейнеров с тонером производится в соответствии с установленными нормами.

Отображается «Нельзя использовать этот ящик.»

У вас нет разрешения на использование указанного ящика.

Задание отменено. Нажмите [Конец].

Список кодов ошибок передачи

Отображается 1101 «Не удалось отправить электронную почту.»

Сообщение

Не удалось отправить электронную почту.

Проверьте имя хоста сервера SMTP в Command Center RX.

Задание отменено. Нажмите [Конец].

1101

Меры по устранению

Введите имя хоста SMTP-сервера в Command Center RX.

- 1** Запустите Web-обозреватель.
- 2** В строке адреса или расположения введите IP-адрес аппарата или имя хоста.
- 3** Войдите с полномочиями администратора.
- 4** Выберите [Электронная почта] в меню [Функции].
- 5** Проверьте [Имя сервера SMTP] в разделе «SMTP». Исправьте все ошибки.
- 6** Нажмите [Передать].
→ [Настройки SMTP и электронной почты \(стр. 129\)](#)

Отображается 1101 «Не удалось отправить через SMB.»

Сообщение

Не удалось отправить через SMB.

Проверьте настройки SMB.

> Имя пользователя и пароль для входа в систему

Примечание: Если отправитель является пользователем домена, укажите имя домена.

> Имя хоста

> Путь

Задание отменено. Нажмите [Конец].

1101

Меры по устранению

Проверьте имя хоста компьютера адресата.

1 При вводе информации об адресате убедитесь, что имя хоста или IP-адрес компьютера адресата указаны правильно.

➔ [Отправка документа в нужную общую папку на компьютере \(сканирование на ПК\) \(стр. 257\)](#)



ПРИМЕЧАНИЕ

Если вы являетесь пользователем домена, укажите имя домена.

Чтобы указать адресата, зарегистрированного в адресной книге, перейдите к следующему шагу.

2 Проверьте адресную книгу

1 Клавиша [Системное меню/Счетчик] > [Настройки функции] > [Адресная книга] > [Добавить/изменить адресную книгу аппарата]

2 Выберите значок информации для адресата.

3 Убедитесь, что имя хоста или IP-адрес компьютера адресата указаны правильно.



ПРИМЕЧАНИЕ

Если вы являетесь пользователем домена, укажите имя домена.

Если есть ошибки, исправьте.

4 [Зарег.] > [OK]

Зарегистрируйте измененного адресата.

➔ [Редактирование адреса контакта в адресной книге \(стр. 187\)](#)

Отображается 1101 «Не удалось отправить через FTP.»

Сообщение

Не удалось отправить через FTP.

Проверьте имя хоста или IP-адрес FTP.

Задание отменено. Нажмите [Конец].

1101

Меры по устранению

Проверьте имя хоста FTP-сервера.

1 При вводе информации об адресате убедитесь, что имя хоста или IP-адрес FTP-сервера указаны правильно.

➔ [Отправка документа в папку на FTP-сервере \(сканирование на FTP\) \(стр. 261\)](#)

Чтобы указать адресата, зарегистрированного в адресной книге, перейдите к следующему шагу.

2 Проверьте адресную книгу

1 Клавиша [Системное меню/Счетчик] > [Настройки функции] > [Адресная книга] > [Добавить/изменить адресную книгу аппарата]

2 Выберите значок информации для адресата.

3 Убедитесь, что имя хоста или IP-адрес FTP-сервера указаны правильно.
Если есть ошибки, исправьте.

4 [Зарег.] > [OK]

Зарегистрируйте измененного адресата.

➔ [Редактирование адреса контакта в адресной книге \(стр. 187\)](#)

Отображается 1102 «Не удалось отправить электронную почту.»

Сообщение

Не удалось отправить эл. сообщение.

Выполните следующие проверки в Command Center RX.

> Имя пользователя и пароль для входа SMTP

> Имя пользователя и пароль для входа POP3

1102

Меры по устранению

Проверьте имя пользователя и пароль для входа на сервер SMTP и сервер POP3.

- 1** Запустите Web-обозреватель.
- 2** В строке адреса или расположения введите IP-адрес аппарата или имя хоста.
- 3** Войдите с полномочиями администратора.
- 4** Нажмите [Электронная почта] в разделе [Функции]
- 5** Проверьте, введены ли имя пользователя и пароль для SMTP-сервера в разделе [Протокол аутентификации] страницы «SMTP», и при необходимости измените настройки.
- 6** Нажмите [Параметры] в разделе «Настройки пользователя POP3»
- 7** Проверьте, введены ли имя пользователя и пароль для входа в систему, и при необходимости измените настройки.
- 8** Нажмите [Передать].
➔ [Настройки SMTP и электронной почты \(стр. 129\)](#)

Отображается 1102 «Не удалось отправить через SMB.»

Сообщение

Не удалось отправить через SMB.

Проверьте настройки SMB.

> Имя пользователя и пароль для входа в систему

Примечание: Если отправитель является пользователем домена, укажите имя домена.

> Имя хоста

> Путь

Задание отменено. Нажмите [Конец].

1102

Меры по устранению

Проверьте имя пользователя и пароль для входа на компьютере адресата.

1 При вводе информации об адресате убедитесь, что имя пользователя и пароль компьютера адресата указаны правильно.

➔ [Отправка документа в нужную общую папку на компьютере \(сканирование на ПК\) \(стр. 257\)](#)



ПРИМЕЧАНИЕ

- Если имя компьютера и имя домена не совпадают, убедитесь, что они введены следующим образом.

Имя домена/Имя пользователя

- Если вы используете имя хоста, убедитесь, что оно не содержит следующих запрещенных символов:

~ ! @ # \$ ^ & * () = + [] { } \ | ; : ' " < > / ?

Чтобы указать адресата, зарегистрированного в адресной книге, перейдите к следующему шагу.

2 Проверьте адресную книгу

- 1 Клавиша [Системное меню/Счетчик] > [Настройка функции] > [Адресная книга] > [Добавить/изменить адресную книгу аппарата]
- 2 Выберите значок информации для адресата.
- 3 Убедитесь, что имя пользователя и пароль для входа на компьютере адресата указаны правильно. Если есть ошибки, исправьте.



ПРИМЕЧАНИЕ

- Если имя компьютера и имя домена не совпадают, убедитесь, что они введены следующим образом.

Имя домена/Имя пользователя

- Если вы используете имя хоста, убедитесь, что оно не содержит следующих запрещенных символов:

~ ! @ # \$ ^ & * () = + [] { } \ | ; : ' " < > / ?

4 [Зарег.] > [ОК]

Зарегистрируйте измененного адресата.

➔ [Редактирование адреса контакта в адресной книге \(стр. 187\)](#)

Отображается 1102 «Не удалось отправить через FTP.»

Сообщение

Не удалось отправить через FTP.

Проверьте настройки FTP.

> Имя пользователя и пароль для входа в систему

Примечание: Если отправитель является пользователем домена, укажите имя домена. Задание отменено. Нажмите [Конец].

1102

Меры по устранению

Проверьте имя пользователя и пароль для FTP.

1 При вводе информации об адресате убедитесь, что имя пользователя и пароль сервера FTP указаны правильно.

➔ [Отправка документа в папку на FTP-сервере \(сканирование на FTP\) \(стр. 261\)](#)



ПРИМЕЧАНИЕ

- Если вы являетесь пользователем домена, укажите имя домена.
- Если имя компьютера и имя домена не совпадают, убедитесь, что они введены следующим образом.

Имя домена/Имя пользователя

Чтобы указать адресата, зарегистрированного в адресной книге, перейдите к следующему шагу.

2 Проверьте адресную книгу

- 1 Клавиша [Главный экран] > [...] > [Системноеменю] > [Настройкифункции] > [Адресная книга] > [Добавить/изменить адресную книгу аппарата]
- 2 Выберите значок информации для адресата.
- 3 Убедитесь, что имя пользователя и пароль сервера FTP указаны правильно.



ПРИМЕЧАНИЕ

- Если вы являетесь пользователем домена, укажите имя домена.
- Если имя компьютера и имя домена не совпадают, убедитесь, что они введены следующим образом.

Имя домена/Имя пользователя

Если есть ошибки, исправьте.

- 4 [Зарег.] > [OK]

Зарегистрируйте измененного адресата.

➔ [Редактирование адреса контакта в адресной книге \(стр. 187\)](#)

Отображается 1103 «Не удалось отправить через SMB.»

Сообщение

Не удалось отправить через SMB.

Проверьте настройки SMB.

> Имя пользователя и пароль для входа в систему

Примечание: Если отправитель является пользователем домена, укажите имя домена.

> Путь

> Разрешения на совместное использование папки получателя

Задание отменено. Нажмите [Конец].

1103

Меры по устранению

Проверьте имя пользователя и пароль для входа на компьютере адресата, а также путь к папке адресата.

- 1 При вводе информации об адресате убедитесь, что имя пользователя и пароль для входа на компьютере адресата, а также путь к папке адресата указаны правильно.**

➔ [Отправка документа в нужную общую папку на компьютере \(сканирование на ПК\) \(стр. 257\)](#)



ПРИМЕЧАНИЕ

Если имя компьютера и имя домена не совпадают, убедитесь, что они введены следующим образом.

Имя домена/Имя пользователя

Чтобы указать адресата, зарегистрированного в адресной книге, перейдите к следующему шагу.

2 Проверьте адресную книгу

- 1 Клавиша [Системное меню/Счетчик] > [Настройка функции] > [Адресная книга] > [Добавить/изменить адресную книгу аппарата]
- 2 Выберите значок информации для адресата.
- 3 Убедитесь, что имя пользователя и пароль для входа на компьютере адресата указаны правильно. Если есть ошибки, исправьте.



ПРИМЕЧАНИЕ

Если имя компьютера и имя домена не совпадают, убедитесь, что они введены следующим образом.

Имя домена/Имя пользователя

- 4 [Зарег.] > [OK]

Зарегистрируйте измененного адресата.

➔ [Редактирование адреса контакта в адресной книге \(стр. 187\)](#)

3 Убедитесь, что параметры общего доступа к папкам настроены правильно.

Проверьте настройки общего доступа и разрешения в свойствах папки.

- 1 Щелкните правой кнопкой мыши общую папку и выберите вкладку [Свойства] → [Безопасность].
- 2 Выберите пользователя и убедитесь, что отображается пользователь, которого вы ввели в поле имени группы или имени пользователя.
- 3 Убедитесь, что параметр [Разрешить] отмечен флажком для функций «Изменить» и «Чтение и выполнение».
- 4 Нажмите кнопку [Заккрыть].

➔ [Создание общей папки, создание примечания об общей папке \(стр. 162\)](#)

Отображается 1103 «Не удалось отправить через FTP.»

Сообщение

Не удалось отправить через FTP.
Проверьте настройки FTP.
> Имя пользователя и пароль для входа в систему

1103

Меры по устранению

Проверьте путь к папке адресата.

- 1 При вводе информации об адресате убедитесь, что имя пользователя и пароль для входа на компьютере адресата, а также путь к папке адресата указаны правильно.**

➔ [Отправка документа в папку на FTP-сервере \(сканирование на FTP\) \(стр. 261\)](#)



ПРИМЕЧАНИЕ

Если не указать путь, файл сохраняется в основном каталоге.

Чтобы указать адресата, зарегистрированного в адресной книге, перейдите к следующему шагу.

2 Проверьте адресную книгу

- 1 Клавиша [Системное меню/Счетчик] > [Настройки функции] > [Адресная книга] > [Добавить/изменить адресную книгу аппарата]
 - 2 Выберите значок информации для адресата.
 - 3 Убедитесь, что путь к папке адресата указан правильно.
-



ПРИМЕЧАНИЕ

Если не указать путь, файл сохраняется в основном каталоге.

Если есть ошибки, исправьте.

- 4 [Зарег.] > [ОК]
Зарегистрируйте измененного адресата.

➔ [Редактирование адреса контакта в адресной книге \(стр. 187\)](#)

Отображается 1104 «Не удалось отправить электронную почту.»

Сообщение

Не удалось отправить электронную почту.
Проверьте адрес электронной почты.

Примечание: Если адрес отклонен доменом, невозможно отправить электронную почту.
Задание отменено. Нажмите [Конец].

1104

Меры по устранению

Проверьте адрес электронной почты.

1 При вводе информации об адресате убедитесь, что адрес электронной почты указан правильно.

➔ [Отправка документа по электронной почте \(стр. 255\)](#)

Чтобы указать адресата, зарегистрированного в адресной книге, перейдите к следующему шагу.

2 Проверьте адресную книгу

1 Клавиша [Системное меню/Счетчик] > [Настройки функции] > [Адресная книга] > [Добавить/изменить адресную книгу аппарата]

2 Выберите значок информации для адресата.

3 Проверьте адрес электронной почты
Если есть ошибки, исправьте.

4 [Зарег.] > [OK]
Зарегистрируйте измененного адресата.

➔ [Редактирование адреса контакта в адресной книге \(стр. 187\)](#)

Если проблема не устранена, перейдите к следующему шагу.

3 Убедитесь, что ваш адрес электронной почты не отклонен из-за ограничений домена.

1 Запустите браузер.

2 В строке адреса или расположения введите IP-адрес аппарата или имя хоста.

3 Войдите с полномочиями администратора.

4 Нажмите [Электронная почта] в разделе [Функции]

5 Нажмите [Список доменов] в разделе «SMTP»
Отображается список ограничений домена SMTP.

6 Если адрес электронной почты, который вы используете, включен в список, удалите его.

7 Дважды щелкните [Передать].

➔ [Настройки SMTP и электронной почты \(стр. 129\)](#)

Отображается 1105 «Не удалось отправить электронную почту.»

Сообщение

Не удалось отправить электронную почту.

Выберите [Вкл] настроек SMTP в Command Center RX.

Задание отменено. Нажмите [Конец].

1105

Меры по устранению

В Command Center RX убедитесь, что функция SMTP (отправка электронной почты) включена.

- 1** Запустите Web-обозреватель.
- 2** В строке адреса или расположения введите IP-адрес аппарата или имя хоста.
- 3** Войдите с полномочиями администратора.
- 4** Выберите [Протоколы] в меню [Настройки сети].
- 5** Установите для параметра «SMTP (передача эл.почты)» в разделе «Протоколы отправки» значение [Вкл]
- 6** Нажмите [Передать].
→ [Настройки SMTP и электронной почты \(стр. 129\)](#)

Отображается 1105 «Не удалось отправить через SMB.»

Сообщение

Не удалось отправить через SMB.

Выберите [Вкл] настроек SMB в Command Center RX.

Задание отменено. Нажмите [Конец].

1105

Меры по устранению

Убедитесь, что протокол установлен правильно.

- 1** Запустите Web-обозреватель.
- 2** В строке адреса или расположения введите IP-адрес аппарата или имя хоста.
- 3** Войдите с полномочиями администратора.
- 4** Нажмите [Протоколы] в разделе [Настройки сети]
- 5** Установите для параметра «SMB» в разделе «Протоколы отправки» значение [Вкл]
- 6** Нажмите [Передать].
→ [Настройки SMTP и электронной почты \(стр. 129\)](#)

Отображается 1105 «Не удалось отправить через FTP.»

Сообщение

Не удалось отправить через FTP.

Выберите [Вкл] настроек FTP в Command Center RX.

Задание отменено. Нажмите [Конец].

1105

Меры по устранению

Убедитесь, что протокол установлен правильно.

- 1** Запустите Web-обозреватель.
- 2** В строке адреса или расположения введите IP-адрес аппарата или имя хоста.
- 3** Войдите с полномочиями администратора.
- 4** Нажмите [Протоколы] в разделе [Настройки сети]
- 5** Установите для параметра «FTP Клиент (передача)» в разделе «Протоколы отправки» значение [Вкл]
- 6** Нажмите [Передать].
→ [Настройки SMTP и электронной почты \(стр. 129\)](#)

Отображается 1106 «Не удалось отправить электронную почту.»

Сообщение

Не удалось отправить электронную почту.

Проверьте адрес отправителя SMTP в Command Center RX.

Задание отменено. Нажмите [Конец].

1106

Меры по устранению

Проверьте адрес отправителя на SMTP-сервере из Command Center RX.

- 1 Запустите Web-обозреватель.**
- 2 В строке адреса или расположения введите IP-адрес аппарата или имя хоста.**
- 3 Войдите с полномочиями администратора.**
- 4 Выберите [Электронная почта] в меню [Функции].**
- 5 Задайте [Адрес отправителя] в разделе «Настройки отправки электронной почты».**

Укажите адрес электронной почты, который может быть получен администратором аппарата. Адрес отправителя должен соответствовать аутентификации SMTP. Максимальная длина адреса отправителя — 256 символов.

- 6 Нажмите [Передать].**

➔ [Настройки SMTP и электронной почты \(стр. 129\)](#)

Отображается 1131 «Не удалось отправить через FTP.»

Сообщение

Не удалось отправить через FTP.

Выберите [Вкл] настроек протокола безопасности в Command Center RX.

Задание отменено. Нажмите [Конец].

1131

Меры по устранению

Разрешите использование TLS.

- 1** Запустите Web-обозреватель.
- 2** В строке адреса или расположения введите IP-адрес аппарата или имя хоста.
- 3** Войдите с полномочиями администратора.
- 4** Нажмите [Безопасность сети] в разделе [Настройки безопасности]
- 5** Установите для параметра [TLS] значение [Вкл]
- 6** Нажмите [Передать].

➔ [Command Center RX User Guide](#)

Отображается 1132 «Не удалось отправить через FTP.»

Сообщение

Не удалось передать через FTP.

Проверьте следующие параметры FTP-сервера.

> FTPS доступно.

> Шифрование доступно.

Задание отменено. Нажмите [Конец].

1132

Меры по устранению

Проверьте сервер адресата.

1 Убедитесь, что сервер адресата поддерживает FTPS (протокол передачи файлов через TLS).

Если проблема не устранена, перейдите к следующему шагу.

2 Убедитесь, что сервер адресата поддерживает выбранный вами метод шифрования.

Отображается 2101 «Не удалось отправить электронную почту.»

Сообщение

Не удалось передать электронную почту.

Проверьте сеть и Command Center RX.

> Сетевой кабель подключен.

> Концентратор не работает надлежащим образом.

> Сервер не работает надлежащим образом.

> Имя сервера POP3 пользователя POP3

> Имя сервера SMTP

Задание отменено. Нажмите [Конец].

2101

Меры по устранению

Проверьте Command Center RX и настройки сети.

1 Подключите сетевой кабель

Убедитесь, что кабель LAN подключен правильно.

Если улучшения нет, переходите к следующему шагу.

2 Проверьте работу концентратора.

Убедитесь, что индикатор доступа к концентратору горит или мигает.

Если улучшения нет, переходите к следующему шагу.

3 Проверьте состояние сервера.

Убедитесь, что сервер работает и отвечает на запросы пинг.

Если улучшения нет, переходите к следующему шагу.

4 Проверьте имя хоста сервера SMTP в Command Center RX.

1 Запустите браузер.

2 В строке адреса или расположения введите IP-адрес аппарата или имя хоста.

3 Войдите с полномочиями администратора.

4 Нажмите [Электронная почта] в разделе [Функции]

5 Проверьте «SMTP» [Имя сервера SMTP]

Исправьте все ошибки.

6 Нажмите [Передать].

Если проблема не устранена, перейдите к следующему шагу.

5 Проверьте пользователей в POP перед аутентификацией SMTP в Command Center RX.

Установите это при использовании POP перед SMTP в качестве аутентификации SMTP.

1 Запустите браузер.

- 2 В строке адреса или расположения введите IP-адрес аппарата или имя хоста.
- 3 Войдите с полномочиями администратора.
- 4 Нажмите [Электронная почта] в разделе [Функции]
- 5 Выберите «Протокол аутентификации» [POP перед SMTP]
- 6 Убедитесь, что не выбран вариант [Другой] в меню «Аутентифицировать как»
Если это не так, выберите допустимого пользователя POP3, отличного от [Другой].
- 7 Дважды щелкните [Передать].
Если проблема не устранена, перейдите к следующему шагу.

6 Проверьте имя сервера POP3 для пользователей POP3 в Command Center RX

- 1 Запустите браузер.
- 2 В строке адреса или расположения введите IP-адрес аппарата или имя хоста.
- 3 Войдите с полномочиями администратора.
- 4 Нажмите [Электронная почта] в разделе [Функции]
- 5 Нажмите «Настройки пользователя POP3» [Параметры]
Откроется экран «Настройки пользователя POP3».
- 6 Проверьте [Имя сервера POP3] «пользователя 1 (до 3)».
Исправьте все ошибки.
- 7 Дважды щелкните [Передать].

Отображается 2101 «Не удалось отправить через SMB.»

Сообщение

Не удалось передать через SMB.

Проверьте настройки сети и SMB.

- > Сетевой кабель подключен.
 - > Концентратор не работает надлежащим образом.
 - > Сервер не работает надлежащим образом.
 - > Имя хоста и IP-адрес
 - > Номер порта
- Задание отменено. Нажмите [Конец].

2101

Меры по устранению

Проверьте работу сети и настройки SMB.

1 Подключите сетевой кабель

Убедитесь, что кабель LAN подключен правильно.

Если улучшения нет, переходите к следующему шагу.

2 Проверьте работу концентратора.

Убедитесь, что индикатор доступа к концентратору горит или мигает.

Если улучшения нет, переходите к следующему шагу.

3 Проверьте состояние сервера.

Убедитесь, что сервер работает и отвечает на запросы пинг.

Если улучшения нет, переходите к следующему шагу.

4 При вводе информации об адресате убедитесь, что имя хоста или IP-адрес компьютера адресата и номер порта указаны правильно.

➔ [Отправка документа в нужную общую папку на компьютере \(сканирование на ПК\) \(стр. 257\)](#)

Чтобы указать адресата, зарегистрированного в адресной книге, перейдите к следующему шагу.

5 Проверьте адресную книгу

1 Клавиша [Системное меню/Счетчик] > [Настройки функции] > [Адресная книга] > [Добавить/изменить адресную книгу аппарата]

2 Выберите значок информации для адресата.

3 Убедитесь, что имя хоста или IP-адрес компьютера адресата и номер порта указаны правильно.
Если есть ошибки, исправьте.

4 [Зарег.] > [OK]

Зарегистрируйте измененного адресата.

➔ [Редактирование адреса контакта в адресной книге \(стр. 187\)](#)

Отображается 2101 «Не удалось отправить через FTP.»

Сообщение

Не удалось передать через FTP.

Проверьте настройки сети и FTP.

- > Сетевой кабель подключен.
 - > Концентратор не работает надлежащим образом.
 - > Сервер не работает надлежащим образом.
 - > Имя хоста и IP-адрес
 - > Номер порта
- Задание отменено. Нажмите [Конец].

2101

Меры по устранению

Проверьте работу сети и настройки FTP.

1 Подключите сетевой кабель

Убедитесь, что кабель LAN подключен правильно.

Если улучшения нет, переходите к следующему шагу.

2 Проверьте работу концентратора.

Убедитесь, что индикатор доступа к концентратору горит или мигает.

Если улучшения нет, переходите к следующему шагу.

3 Проверьте состояние сервера.

Убедитесь, что сервер работает и отвечает на запросы пинг.

Если улучшения нет, переходите к следующему шагу.

4 При вводе информации об адресате убедитесь, что имя хоста или IP-адрес компьютера адресата и номер порта указаны правильно.

➔ [Отправка документа в папку на FTP-сервере \(сканирование на FTP\) \(стр. 261\)](#)

Чтобы указать адресата, зарегистрированного в адресной книге, перейдите к следующему шагу.

5 Проверьте адресную книгу

1 Клавиша [Системное меню/Счетчик] > [Настройки функции] > [Адресная книга] > [Добавить/изменить адресную книгу аппарата]

2 Выберите значок информации для адресата.

3 Убедитесь, что имя хоста или IP-адрес компьютера адресата и номер порта указаны правильно.
Если есть ошибки, исправьте.

4 [Зарег.] > [OK]

Зарегистрируйте измененного адресата.

➔ [Редактирование адреса контакта в адресной книге \(стр. 187\)](#)

Отображается 2102 «Не удалось отправить электронную почту.»

Сообщение

Не удалось передать электронную почту.

Проверьте сеть.

- > Сетевой кабель подключен.
- > Концентратор не работает надлежащим образом.
- > Сервер не работает надлежащим образом.

Задание отменено. Нажмите [Конец].

2102

Меры по устранению

Проверьте настройки сети и сервера адресата.

1 Подключите сетевой кабель

Убедитесь, что кабель LAN подключен правильно.

Если улучшения нет, переходите к следующему шагу.

2 Проверьте работу концентратора.

Убедитесь, что индикатор доступа к концентратору горит или мигает.

Если улучшения нет, переходите к следующему шагу.

3 Проверьте состояние сервера.

Убедитесь, что сервер работает и отвечает на запросы пинг.

Отображается 2102 «Не удалось отправить через FTP.»

Сообщение

Не удалось отправить через FTP.

Проверьте следующие параметры FTP-сервера.

> FTP доступно.

> Сервер не работает надлежащим образом.

Задание отменено. Нажмите [Конец].

2102

Меры по устранению

Проверьте настройки сети и сервера адресата.

1 Подключите сетевой кабель

Убедитесь, что кабель LAN подключен правильно.

Если улучшения нет, переходите к следующему шагу.

2 Проверьте работу концентратора.

Убедитесь, что индикатор доступа к концентратору горит или мигает.

Если улучшения нет, переходите к следующему шагу.

3 Проверьте состояние сервера.

Убедитесь, что сервер работает и отвечает на запросы пинг.

Если улучшения нет, переходите к следующему шагу.

4 Убедитесь, что сервер адресата поддерживает FTPS (протокол передачи файлов через TLS).

Отображается 2103 «Не удалось отправить электронную почту.»

Сообщение

Не удалось передать электронную почту.

Проверьте сеть.

> Сетевой кабель подключен.

> Концентратор не работает надлежащим образом.

> Сервер не работает надлежащим образом.

Задание отменено. Нажмите [Конец].

2103

Меры по устранению

Проверьте настройки сети.

1 Подключите сетевой кабель

Убедитесь, что кабель LAN подключен правильно.

Если улучшения нет, переходите к следующему шагу.

2 Проверьте работу концентратора.

Убедитесь, что индикатор доступа к концентратору горит или мигает.

Если улучшения нет, переходите к следующему шагу.

3 Проверьте состояние сервера.

Убедитесь, что сервер работает и отвечает на запросы пинг.

Отображается 2103 «Не удалось отправить через FTP.»

Сообщение

Не удалось передать через FTP.

Проверьте сеть.

- > Сетевой кабель подключен.
- > Концентратор не работает надлежащим образом.
- > Сервер не работает надлежащим образом.

Задание отменено. Нажмите [Конец].

2103

Меры по устранению

Проверьте настройки сети и сервера адресата.

1 Подключите сетевой кабель

Убедитесь, что кабель LAN подключен правильно.

Если улучшения нет, переходите к следующему шагу.

2 Проверьте работу концентратора.

Убедитесь, что индикатор доступа к концентратору горит или мигает.

Если улучшения нет, переходите к следующему шагу.

3 Проверьте состояние сервера.

Убедитесь, что сервер работает и отвечает на запросы пинг.

Если улучшения нет, переходите к следующему шагу.

4 Убедитесь, что сервер адресата поддерживает FTPS (протокол передачи файлов через TLS).

Отображается 2201 «Не удалось отправить электронную почту.»

Сообщение

Не удалось передать электронную почту.

Проверьте сеть.

> Сетевой кабель подключен.

> Концентратор не работает надлежащим образом.

> Сервер не работает надлежащим образом.

Задание отменено. Нажмите [Конец].

2201

Меры по устранению

Проверьте работу сети.

1 Подключите сетевой кабель

Убедитесь, что кабель LAN подключен правильно.

Если улучшения нет, переходите к следующему шагу.

2 Проверьте работу концентратора.

Убедитесь, что индикатор доступа к концентратору горит или мигает.

Если улучшения нет, переходите к следующему шагу.

3 Проверьте состояние сервера.

Убедитесь, что сервер работает и отвечает на запросы пинг.

Отображается 2201 «Не удалось отправить через SMB.»

Сообщение

Не удалось передать через SMB.

Проверьте сеть.

- > Сетевой кабель подключен.
- > Концентратор не работает надлежащим образом.
- > Сервер не работает надлежащим образом.

Задание отменено. Нажмите [Конец].

2201

Меры по устранению

Проверьте работу сети.

1 Подключите сетевой кабель

Убедитесь, что кабель LAN подключен правильно.

Если улучшения нет, переходите к следующему шагу.

2 Проверьте работу концентратора.

Убедитесь, что индикатор доступа к концентратору горит или мигает.

Если улучшения нет, переходите к следующему шагу.

3 Проверьте состояние сервера.

Убедитесь, что сервер работает и отвечает на запросы пинг.

Отображается 2201 «Не удалось отправить через FTP.»

Сообщение

Не удалось передать через FTP.

Проверьте сеть.

- > Сетевой кабель подключен.
- > Концентратор не работает надлежащим образом.
- > Сервер не работает надлежащим образом.

Задание отменено. Нажмите [Конец].

2201

Меры по устранению

Проверьте работу сети.

1 Подключите сетевой кабель

Убедитесь, что кабель LAN подключен правильно.

Если улучшения нет, переходите к следующему шагу.

2 Проверьте работу концентратора.

Убедитесь, что индикатор доступа к концентратору горит или мигает.

Если улучшения нет, переходите к следующему шагу.

3 Проверьте состояние сервера.

Убедитесь, что сервер работает и отвечает на запросы пинг.

Отображается 2202 «Не удалось отправить электронную почту.»

Сообщение

Не удалось передать электронную почту.

Проверьте сеть.

> Сетевой кабель подключен.

> Концентратор не работает надлежащим образом.

> Сервер не работает надлежащим образом.

Задание отменено. Нажмите [Конец].

2202

Меры по устранению

Проверьте работу сети.

1 Подключите сетевой кабель

Убедитесь, что кабель LAN подключен правильно.

Если улучшения нет, переходите к следующему шагу.

2 Проверьте работу концентратора.

Убедитесь, что индикатор доступа к концентратору горит или мигает.

Если улучшения нет, переходите к следующему шагу.

3 Проверьте состояние сервера.

Убедитесь, что сервер работает и отвечает на запросы пинг.

Отображается 2202 «Не удалось отправить через FTP.»

Сообщение

Не удалось передать через FTP.

Проверьте сеть.

- > Сетевой кабель подключен.
- > Концентратор не работает надлежащим образом.
- > Сервер не работает надлежащим образом.

Задание отменено. Нажмите [Конец].

2202

Меры по устранению

Проверьте работу сети.

1 Подключите сетевой кабель

Убедитесь, что кабель LAN подключен правильно.

Если улучшения нет, переходите к следующему шагу.

2 Проверьте работу концентратора.

Убедитесь, что индикатор доступа к концентратору горит или мигает.

Если улучшения нет, переходите к следующему шагу.

3 Проверьте состояние сервера.

Убедитесь, что сервер работает и отвечает на запросы пинг.

Отображается 2203 «Не удалось отправить через SMB.»

Сообщение

Не удалось передать через SMB.

Проверьте сеть.

- > Сетевой кабель подключен.
- > Концентратор не работает надлежащим образом.
- > Сервер не работает надлежащим образом.

Задание отменено. Нажмите [Конец].

2203

Меры по устранению

Проверьте настройки сети.

1 Подключите сетевой кабель

Убедитесь, что кабель LAN подключен правильно.

Если улучшения нет, переходите к следующему шагу.

2 Проверьте работу концентратора.

Убедитесь, что индикатор доступа к концентратору горит или мигает.

Если улучшения нет, переходите к следующему шагу.

3 Проверьте состояние сервера.

Убедитесь, что сервер работает и отвечает на запросы пинг.

Отображается 2203 «Не удалось отправить через FTP.»

Сообщение

Не удалось передать через FTP.

Проверьте сеть.

- > Сетевой кабель подключен.
- > Концентратор не работает надлежащим образом.
- > Сервер не работает надлежащим образом.

Задание отменено. Нажмите [Конец].

2203

Меры по устранению

Проверьте работу сети.

1 Подключите сетевой кабель

Убедитесь, что кабель LAN подключен правильно.

Если улучшения нет, переходите к следующему шагу.

2 Проверьте работу концентратора.

Убедитесь, что индикатор доступа к концентратору горит или мигает.

Если улучшения нет, переходите к следующему шагу.

3 Проверьте состояние сервера.

Убедитесь, что сервер работает и отвечает на запросы пинг.

Отображается 2204 «Не удалось отправить электронную почту.»

Сообщение

Не удалось отправить электронную почту.

Проверьте предельный размер письма в параметрах SMTP в Command Center RX.
Задание отменено. Нажмите [Конец].

2204

Меры по устранению

Проверьте ограничения по размеру для отправки электронной почты в настройках SMTP в Command Center RX.

- 1** Запустите Web-обозреватель.
- 2** В строке адреса или расположения введите IP-адрес аппарата или имя хоста.
- 3** Войдите с полномочиями администратора.
- 4** Выберите [Электронная почта] в меню [Функции].
- 5** Проверьте, введено ли значение ограничения в пункте [Предел размера сообщения эл. почты] в разделе «Настройки отправки электронной почты», и при необходимости измените его.
- 6** Нажмите [Передать].
→ [Настройки SMTP и электронной почты \(стр. 129\)](#)

Отображается 2231 «Не удалось отправить через FTP.»

Сообщение

Не удалось передать через FTP.

Проверьте сеть.

- > Сетевой кабель подключен.
- > Концентратор не работает надлежащим образом.
- > Сервер не работает надлежащим образом.

Задание отменено. Нажмите [Конец].

2231

Меры по устранению

Проверьте настройки сети.

1 Подключите сетевой кабель

Убедитесь, что кабель LAN подключен правильно.

Если улучшения нет, переходите к следующему шагу.

2 Проверьте работу концентратора.

Убедитесь, что индикатор доступа к концентратору горит или мигает.

Если улучшения нет, переходите к следующему шагу.

3 Проверьте состояние сервера.

Убедитесь, что сервер работает и отвечает на запросы пинг.

Отображается 3101 «Не удалось отправить электронную почту.»

Сообщение

Не удалось передать электронную почту.

Проверьте способы проверки подлинности отправителя и получателя.

Задание отменено. Нажмите [Конец].

3101

Меры по устранению

Проверьте методы аутентификации источника и адресата.

1 Проверьте методы аутентификации источника и адресата.

Убедитесь, что параметры использования или неиспользования аутентификации SMTP/POP источника совпадают с параметрами адресата.

Отображается 3101 «Не удалось отправить через FTP.»

Сообщение

Не удалось передать через FTP.

Проверьте сеть.

- > Сетевой кабель подключен.
- > Концентратор не работает надлежащим образом.
- > Сервер не работает надлежащим образом.

Задание отменено. Нажмите [Конец].

3101

Меры по устранению

Проверьте настройки сети.

1 Подключите сетевой кабель

Убедитесь, что кабель LAN подключен правильно.

Если улучшения нет, переходите к следующему шагу.

2 Проверьте работу концентратора.

Убедитесь, что индикатор доступа к концентратору горит или мигает.

Если улучшения нет, переходите к следующему шагу.

3 Проверьте состояние сервера.

Убедитесь, что сервер работает и отвечает на запросы пинг.

Отображается 3201 «Не удалось отправить электронную почту.»

Сообщение

Не удалось передать электронную почту.

Проверьте способ проверки подлинности пользователя SMTP для получателя.

Задание отменено. Нажмите [Конец].

3201

Меры по устранению

- 1 Проверьте метод аутентификации целевого пользователя SMTP.

Отображается 4801 «Задание отменено. Нажмите [Конец].»

Сообщение

Задание отменено.
Нажмите [Конец].

Меры по устранению

Выключите и снова включите питание. Если проблема возникает повторно, запишите код ошибки, отображаемый на сенсорной панели, а затем обратитесь к представителю сервисной службы.

Отображается 4802 «Не удалось отправить электронную почту.»

Сообщение

Не удалось отправить электронную почту.

Проверьте сертификат шифрования каждого назначения при помощи Command Center RX.

Задание отменено. Нажмите [Конец].

4802

Меры по устранению

Выключите и снова включите питание. Если проблема возникает повторно, запишите код ошибки, отображаемый на сенсорной панели, а затем обратитесь к представителю сервисной службы.

Отображается 4803 «Задание отменено. Нажмите [Конец].»

Сообщение

Задание отменено.
Нажмите [Конец].

Меры по устранению

Срок аутентификации сервера истек. Проверьте работу сети и настройки SMTP.

1 Проверьте дату и время на аппарате

1 Клавиша [Системное меню/Счетчик] > [Настройкиустройства] > [Дата/время]

2 Установите год, месяц, день и секунды

Если проблема не устранена, перейдите к следующему шагу.

2 Убедитесь, что сервер использует правильный сертификат

Если срок действия сертификата сервера истек, обновите его.

Отображается 4804 «Задание отменено. Нажмите [Конец].»

Сообщение

Задание отменено.
Нажмите [Конец].

Меры по устранению

При обмене данными с почтовым сервером с использованием SMTP через TLS связь не может быть запущена, поскольку алгоритм подписи сертификата сервера не соответствует алгоритму подписи, установленному на аппарате.

Войдите из Command Center RX в раздел [Настройки безопасности] > [Защита сети]. Затем проверьте значение [Hash] для «Параметры на сервере» и [Hash] для [Установки со стороны клиента] и сопоставьте его со значением на стороне сервера.

Перезапустите аппарат после настройки.

➔ **Command Center RX User Guide** [Command Center RX User Guide](#)

Отображается код ошибки 4901

Произошла ошибка при проверке сертификата сервера.

Меры по устранению

Проверьте сертификат SMTP-сервера.

Отображается код ошибки 4902

Срок действия вашего сертификата истек.

Меры по устранению

Проверьте сертификат SMTP-сервера.

Отображается код ошибки 4903

Произошла ошибка при проверке сертификата X509.

Меры по устранению

Проверьте сертификат X509.

Отображается код ошибки 4904

Сертификат отозван.

Меры по устранению

Проверьте сертификат SMTP-сервера.

Отображается код ошибки 4905

Произошла ошибка при установке сертификата шифрования/подписи.

Меры по устранению

Проверьте настройки, связанные с сертификатом и импортированным сертификатом.

➔ [Command Center RX User Guide](#)

Отображается код ошибки 4906

Проверка сертификата не завершена в установленное время.

Меры по устранению

- Проверьте среду проверки сертификата OCSP/CRL и другие сертификаты.
- Продлите срок ожидания
- Измените уровень проверки сертификата

➔ [Command Center RX User Guide](#)

Отображается код ошибки 4a02

Не удалось инициализировать S/MIME.

Меры по устранению

Выключите и снова включите питание. Если проблема возникает повторно, запишите код ошибки, отображаемый на сенсорной панели, проверьте описание операции, а затем обратитесь к представителю сервисной службы.

Отображается код ошибки 4a03

Не удалось задать шифрование S/MIME.

Меры по устранению

Выключите и снова включите питание. Если проблема возникает повторно, запишите код ошибки, отображаемый на сенсорной панели, проверьте описание операции, а затем обратитесь к представителю сервисной службы.

Отображается код ошибки 4a04

Не удалось отсканировать сертификат шифрования S/MIME.

Меры по устранению

- Проверьте и исправьте настройки, связанные с сертификатом S/MIME.
- Выключите и снова включите питание. Если проблема возникает повторно, запишите код ошибки, отображаемый на сенсорной панели, проверьте описание операции, а затем обратитесь к представителю сервисной службы.

➔ **Command Center RX User Guide** [Command Center RX User Guide](#)

Отображается код ошибки 4a06

Не удалось указать подпись S/MIME учета заданий.

Меры по устранению

Выключите и снова включите питание. Если проблема возникает повторно, запишите код ошибки, отображаемый на сенсорной панели, проверьте описание операции, а затем обратитесь к представителю сервисной службы.

Отображается код ошибки 4a07

Не удалось отсканировать сертификат подписи S/MIME.

Меры по устранению

- Проверьте и исправьте настройки, связанные с сертификатом подписи S/MIME.
- Выключите и снова включите питание. Если проблема возникает повторно, запишите код ошибки, отображаемый на сенсорной панели, проверьте описание операции, а затем обратитесь к представителю сервисной службы.

➔ **Command Center RX User Guide** Command Center RX User Guide

Отображается код ошибки 4a08

Адрес электронной почты отправителя и адрес электронной почты в сертификате подписи не совпадают.

Меры по устранению

Проверьте адрес электронной почты отправителя и адрес электронной почты в сертификате подписи и исправьте адреса.

Отображается другой код ошибки «Задание отменено. Нажмите [Конец].»

Сообщение

Задание отменено.
Нажмите [Конец].

Меры по устранению

Нажмите [Конец] и перезапустите аппарат.

1 Выключите и снова включите питание

Если проблема возникает повторно, запишите код ошибки, отображаемый на сенсорной панели, а затем обратитесь к представителю сервисной службы.

Настройка/обслуж

Обзор настройки/обслуживания

Если есть проблема с изображением и появляется сообщение о запуске меню настройки или обслуживания, запустите настройку/обслуживание в системном меню.

В таблице ниже перечислены доступные для выполнения элементы.

Параметр	Описание
[Регистрация цвета - автоматически] [Регистрация цвета - вручную]	Корректировка размещения цвета для устранения сдвига цвета. ➔ Процедура регистрации цвета (стр. 747)
[Настройка изображения]	<p>Очистка барабана</p> <p>Устраните размытие изображения и белые точки на распечатке. Занимает около 1 минуты 20 секунд. Требуемое время может отличаться в зависимости от среды использования.</p> <p>Очистка узла проявки</p> <p>Скорректируйте распечатанное изображение, если оно слишком светлое или неполное, даже если тонера достаточно.</p> <p>Очистка лазера</p> <p>Удалите вертикальные белые линии с распечатки.</p> <p>Калибровка</p> <p>Откалибруйте устройство, чтобы обеспечить правильное наложение тонера и соответствие исходному тону.</p> <p>➔ Выполните настройку изображения (стр. 751)</p> <hr/> <p> ПРИМЕЧАНИЕ</p> <ul style="list-style-type: none"> Очистку барабана невозможно выполнить во время печати. Выполните очистку барабана после завершения печати. Время ожидания может увеличиться, если тонер пополняется во время очистки узла проявки. Если правильное наложение тонера не обеспечивается даже после выполнения калибровки, см. следующий раздел: <p>➔ Процедура регистрации цвета (стр. 747)</p>

Процедура регистрации цвета

При первой установке аппарата или перемещении его на новое место во время печати может произойти сдвиг цвета. Используйте эту функцию, чтобы скорректировать цветовое положение каждого из цветов (голубой, пурпурный и желтый) и устранить сдвиг цвета.

Для регистрации цвета доступна автоматическая и ручная регистрация. Сдвиг цвета можно в значительной степени исправить с помощью автоматической регистрации. Однако если она не решает проблему или нужна более детальная настройка, используйте ручную регистрацию.

✓ ВАЖНО

Перед выполнением регистрации цвета обязательно выполните калибровку. Если сдвиг цвета сохраняется, выполните регистрацию цвета. При выполнении регистрации цвета без выполнения калибровки сдвиг цвета будет устранен один раз, однако позднее это может привести к серьезному сдвигу.

Автокоррекция

1 Загрузите бумагу.

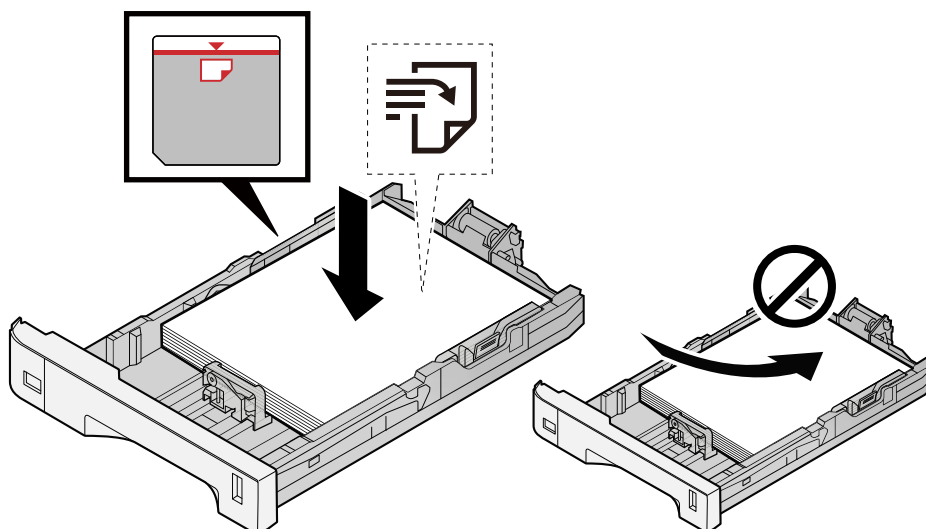

✓ ВАЖНО

- Загрузите бумагу стороной для печати вверх.
- После извлечения новой бумаги из упаковки продуйте стопку бумаги, прежде чем загружать ее в кассеты.
- ➔ [Указания по загрузке бумаги \(стр. 147\)](#)
- Перед загрузкой бумаги проверьте, чтобы она не была скручена или сложена. Скрученная или сложенная бумага может вызвать замятие.
- Убедитесь в том, что высота стопки загруженной бумаги не превышает указанный уровень (см. рисунок выше).
- Если бумага загружается без регулировки направляющих длины и ширины бумаги, возможен ее перекосяк или замятие.

2 Откройте экран.

- 1 Клавиша [Системное меню/Счетчик] > [Настройка/обслуж.] > «Настройка изображения»
[Регистрация цвета - автоматически]

3 Распечатайте диаграмму

- 1 Нажмите [Старт].
Распечатается диаграмма.

Пример диаграммы

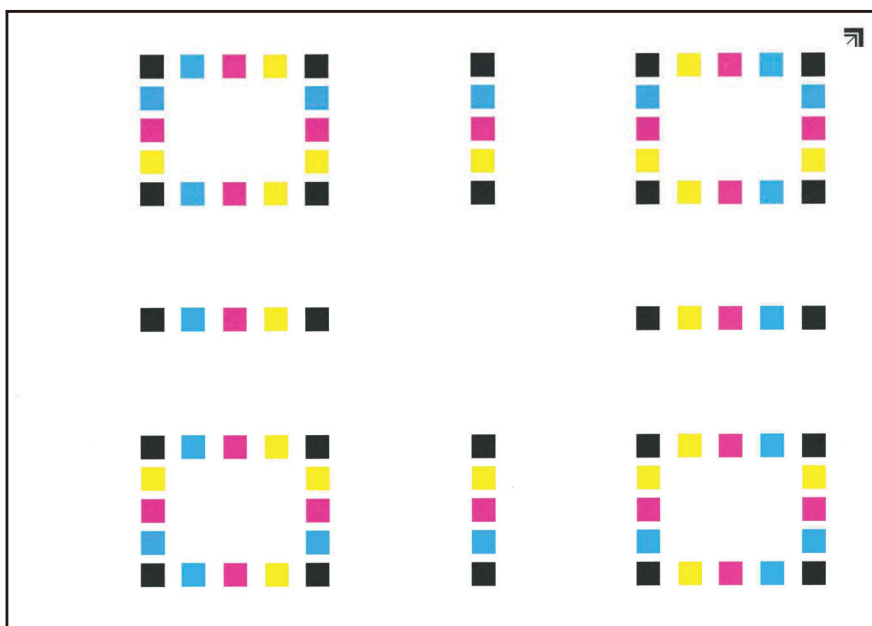

4 Выполните регистрацию цвета.

- 1 Как показано на рисунке, поместите отпечатанную сторону на стекло оригинала краем со стрелками назад.

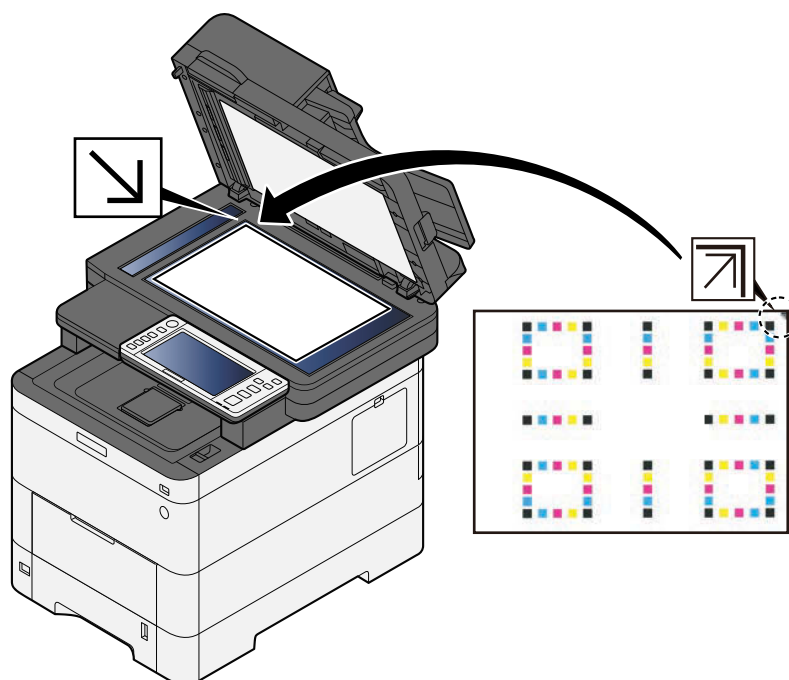

- 2 Выберите [Старт] для сканирования диаграммы.
По завершении сканирования начинается коррекция положения цветной печати.
- 3 После завершения регистрации цвета нажмите [OK].

Ручная коррекция

1 Загрузите бумагу.

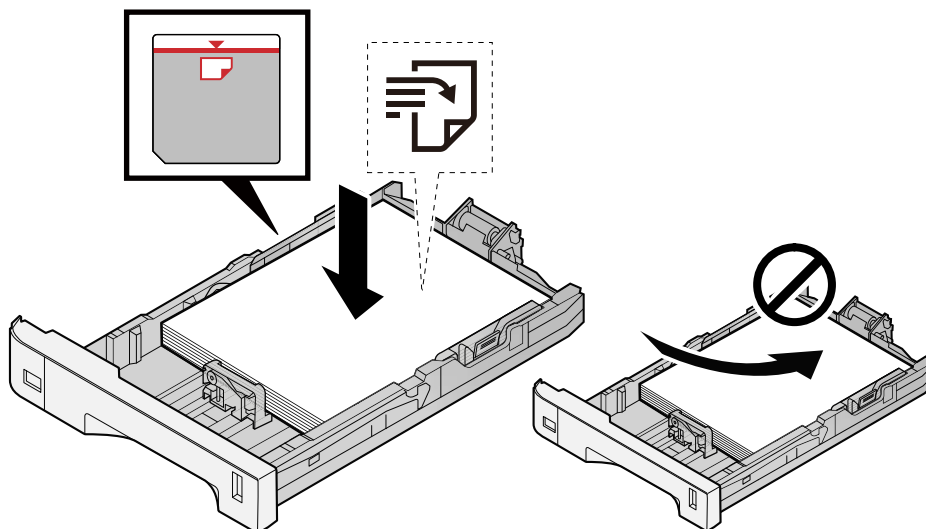

✓ ВАЖНО

- Загрузите бумагу стороной для печати вверх.
- После извлечения новой бумаги из упаковки продуйте стопку бумаги, прежде чем загружать ее в кассеты.
→ [Указания по загрузке бумаги \(стр. 147\)](#)
- Перед загрузкой бумаги проверьте, чтобы она не была скручена или сложена. Скрученная или сложенная бумага может вызвать замятие.
- Убедитесь в том, что высота стопки загруженной бумаги не превышает указанный уровень (см. рисунок выше).
- Если бумага загружается без регулировки направляющих длины и ширины бумаги, возможен ее перекос или замятие.

2 Откройте экран.

- 1 Клавиша [Системное меню/Счетчик] > [Настройка/обслуж.] > «Настройка изображения» [Регистрация цвета - вручную]

3 Распечатайте диаграмму.

- 1 Нажмите [Диаграмма печати].

Распечатается диаграмма. На диаграмме для каждого из цветов М (пурпурный), С (голубой) и Y (желтый) напечатаны диаграммы для H-1-5 и V-1-5.

Пример диаграммы

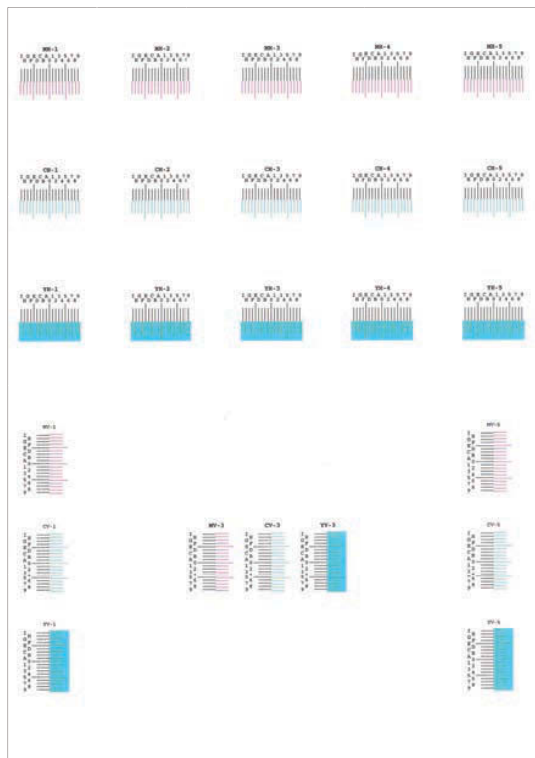

4 Введите соответствующее значение.

- 1 Найдите на каждой диаграмме место, где две линии наиболее точно совпадают. Если это позиция 0, регистрация для этого цвета не требуется. На иллюстрации В является подходящим значением.

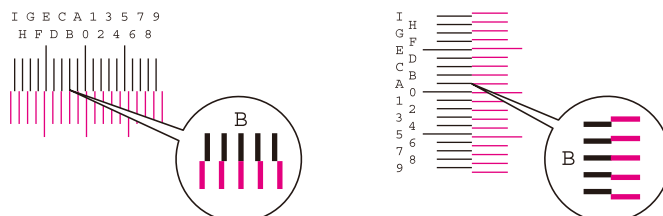

В диаграммах с H-1 по H-5 считайте значения с H-1 по H-5.

В диаграммах с V-1 по V-5 считывайте только значения из V-3 (в центре).

- 2 Нажмите [Совмещение].
- 3 Выберите диаграмму для коррекции.
- 4 Выберите значения, считанные с диаграммы.
- 5 Повторите шаги 3 и 4, чтобы ввести значения регистрации для каждой диаграммы.
- 6 После ввода всех значений выберите [Старт]. Начнется регистрация цвета.
- 7 После завершения регистрации цвета нажмите [OK].

Выполните настройку изображения

1 Откройте экран.

- 1 Клавиша [Системное меню/Счетчик]> [Настройка/обслуж.] > «Настройка изображения»
[Настройка изображения]

2 Выполните.

- 1 Выберите элемент для выполнения.
- 2 Выполните его.
Если вы выберете несколько элементов, они будут запускаться последовательно.

Устранение замятия бумаги

В случае замятия бумаги на сенсорной панели отобразится «Замятие бумаги.» и аппарат остановится.

Обозначения места, в котором произошло замятие

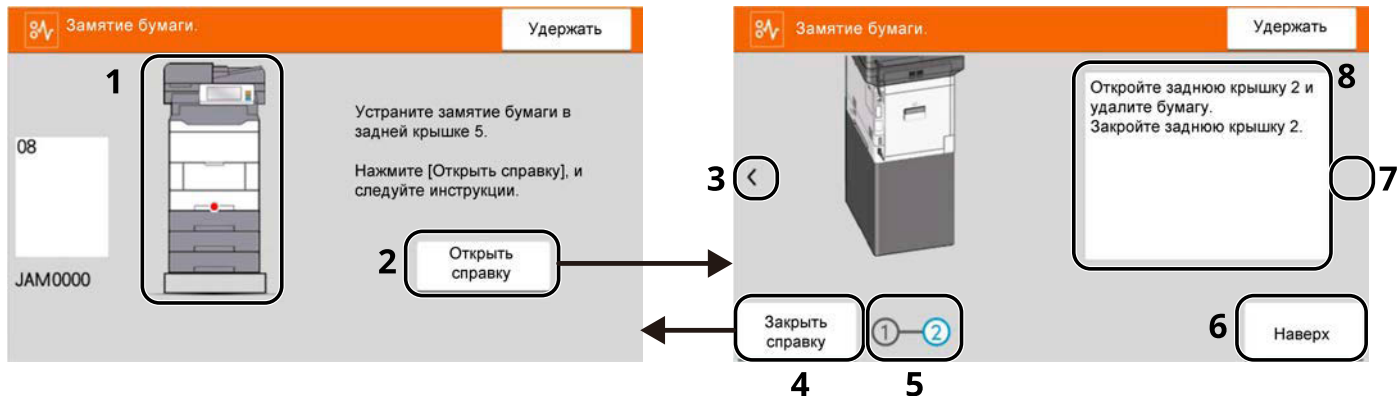

- 1 Указание на место замятия бумаги.
- 2 Отображение экрана справки. На экране справки показана процедура устранения замятия.
- 3 Возврат к предыдущему шагу.
- 4 Закрывает экран справки и возвращает к исходному экрану.
- 5 Показывает выбранный шаг.
- 6 Возврат к шагу 1.
- 7 Переход к следующему шагу.
- 8 Показывает процедуру устранения.

В случае замятия бумаги на сенсорной панели отображается место замятия, а также инструкции по устранению.

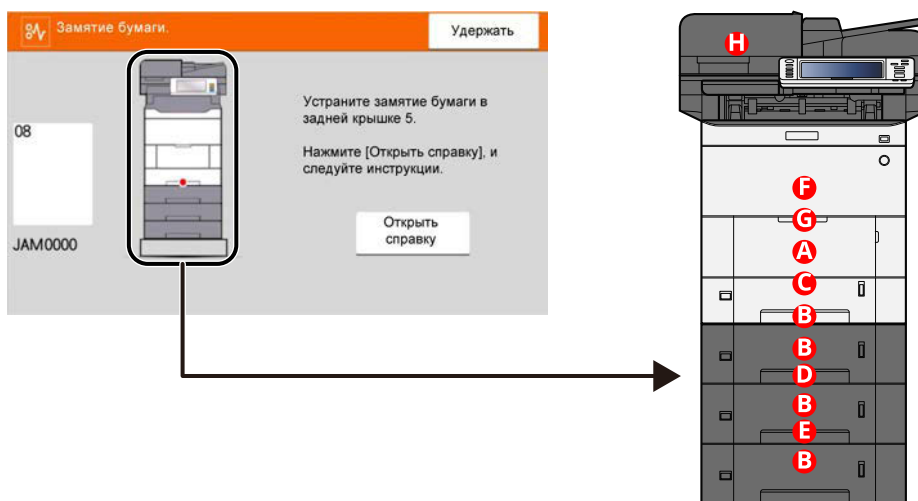

Обозначение компонента/узла, в котором произошло замятие	Место застревания бумаги
A	Универсальный лоток ➔ Удалите всю застрявшую бумагу из универсального лотка. (стр. 754)
B	Кассеты 1–4 ➔ Устранение замятия бумаги в кассетах с 1 по 4 (стр. 757)
C	Задняя крышка 1 (подача) ➔ Удалите бумагу, замятую под задней крышкой 1 (подача). (стр. 759)
D	Задняя крышка 2 ➔ Удалите бумагу, замятую под задней крышкой 2 (стр. 761)
E	Задняя крышка 3 ➔ Удалите бумагу, замятую под задней крышкой 3 (стр. 762)
F	Задняя крышка 1 ➔ Удалите бумагу, замятую под задней крышкой 1 (стр. 763)
G	Устройство двусторонней печати ➔ Удалите всю застрявшую бумагу из модуля двусторонней печати (стр. 765)
H	Автоподатчик оригиналов ➔ Выньте застрявшую бумагу из автоподатчика документов (автоматический реверс) (стр. 768)

После устранения замятия и повторного прогрева аппарата сообщение об ошибке исчезает. Работа аппарата возобновляется со страницы, на которой произошло замятие.

Удалите всю застрявшую бумагу из универсального лотка.

ВНИМАНИЕ

- Не используйте повторно бумагу, которая уже была замята.
- Если при устранении замятия бумага надорвана, обязательно удалите из аппарата все обрывки. Оставшиеся внутри аппарата фрагменты бумаги могут стать причиной последующего замятия.

1 Выньте застрявшую бумагу.

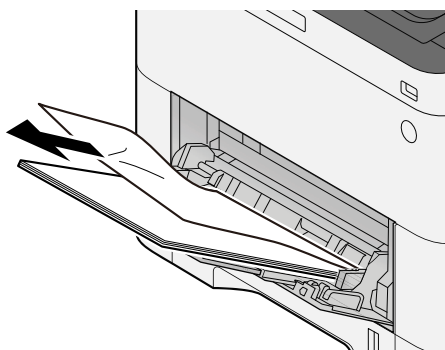

2 Извлеките всю бумагу.

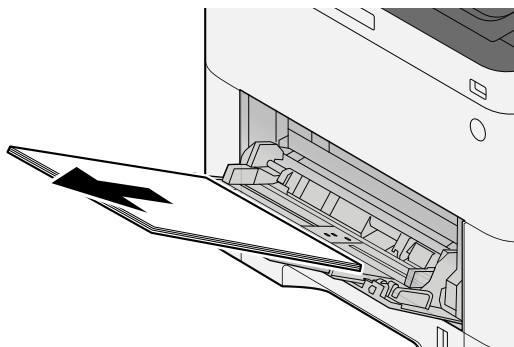

3 Закройте универсальный лоток и вытащите кассету 1.

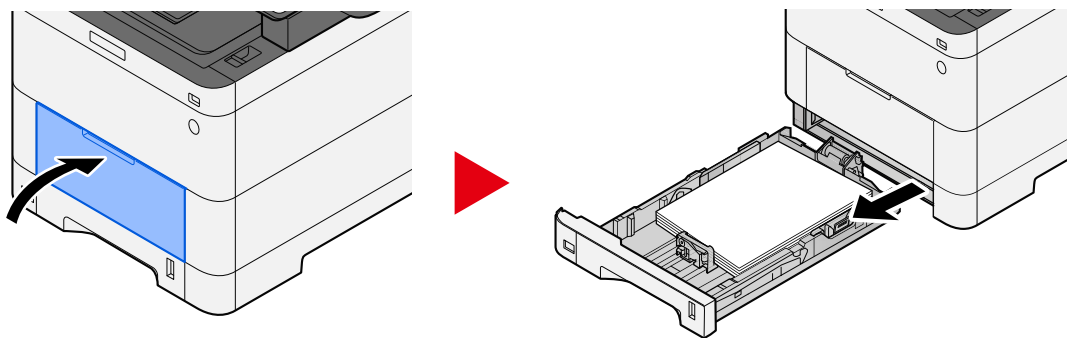

4 Откройте крышку подачи.

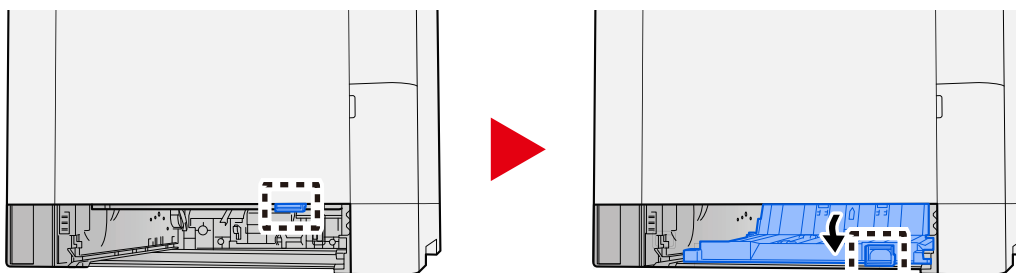

5 Выньте застрявшую бумагу.

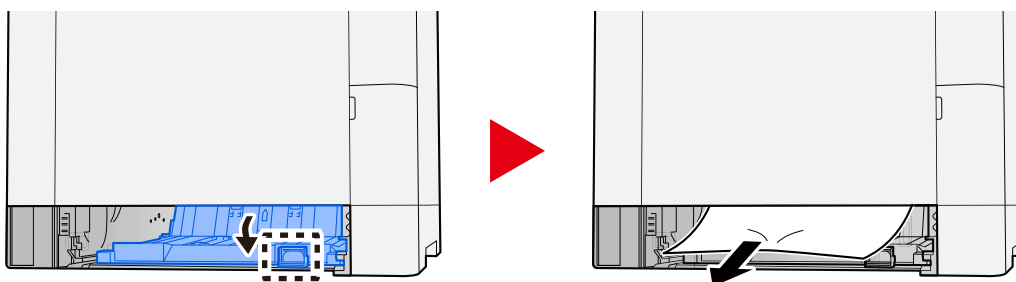

6 Верните крышку подачи в исходное положение и верните кассету 1 на место.

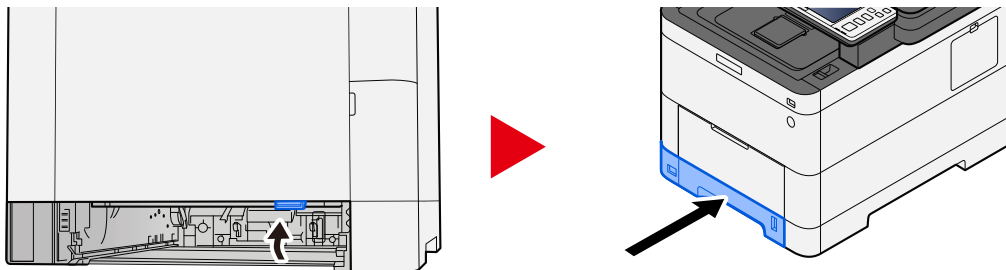

7 Откройте универсальный лоток и повторно загрузите бумагу.

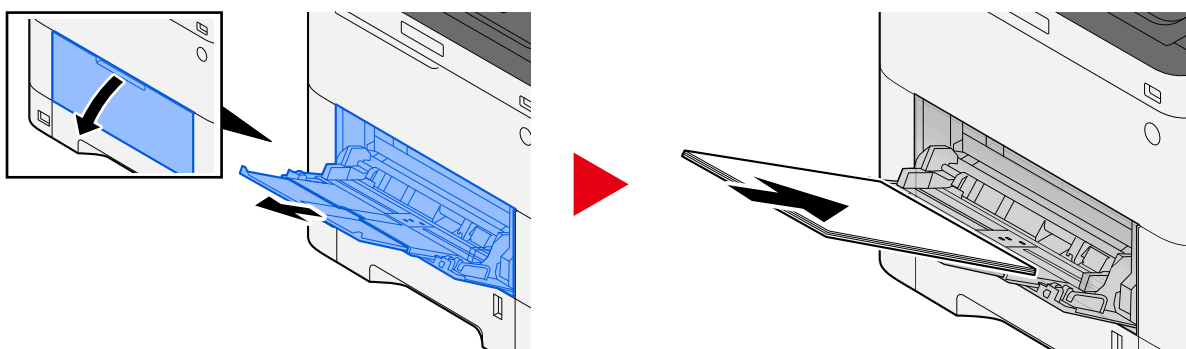

Устранение замятия бумаги в кассетах с 1 по 4

Процедура устранения замятия бумаги в кассетах с 1 по 4 одинаковая. Кассета 1 используется здесь в качестве примера.



ВНИМАНИЕ

- Не используйте повторно бумагу, которая уже была замята.
- Если при устранении замятия бумага надорвана, обязательно удалите из аппарата все обрывки. Оставшиеся внутри аппарата фрагменты бумаги могут стать причиной последующего замятия.

1 Потяните кассету 1 на себя до упора.

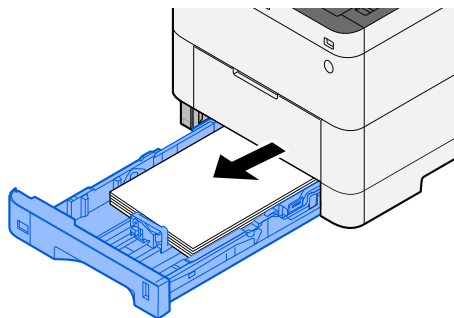

2 Выньте застрявшую бумагу.

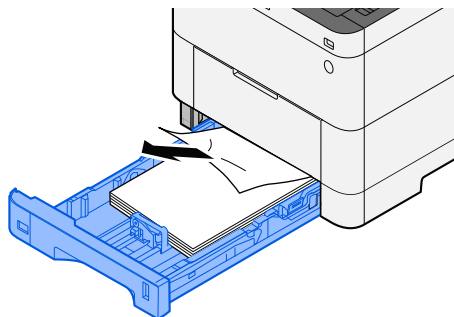

3 Вставьте кассету 1 обратно.

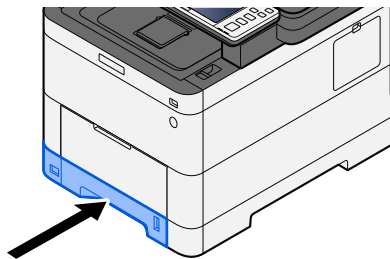

Удалите бумагу, замятую под задней крышкой 1 (подача).

- 1 Откройте заднюю крышку 1.

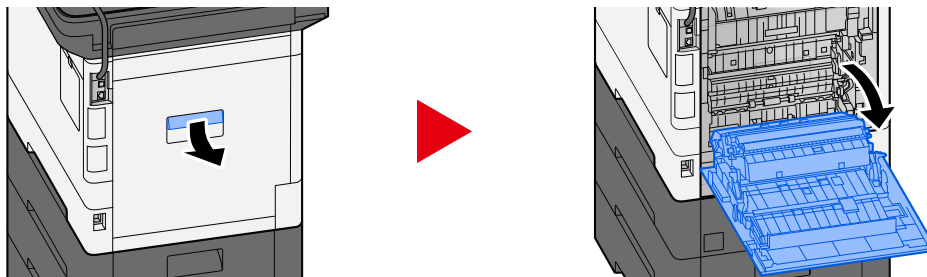

ВНИМАНИЕ

Некоторые детали внутри аппарата очень горячие. Соблюдайте меры предосторожности, чтобы не получить ожог.

- 2 Удалите замятую бумагу и верните заднюю крышку 1 в исходное положение.

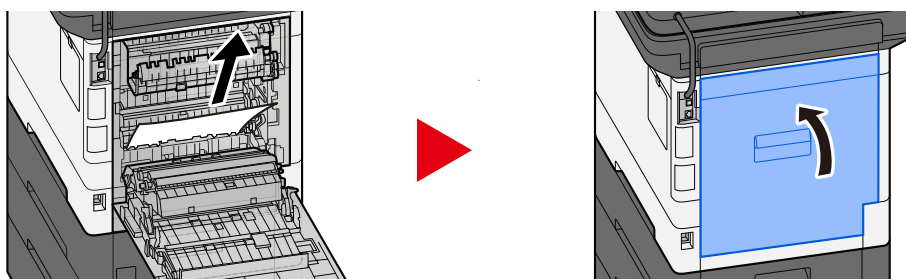

- 3 Откройте заднюю крышку 2 и удалите замятую бумагу.

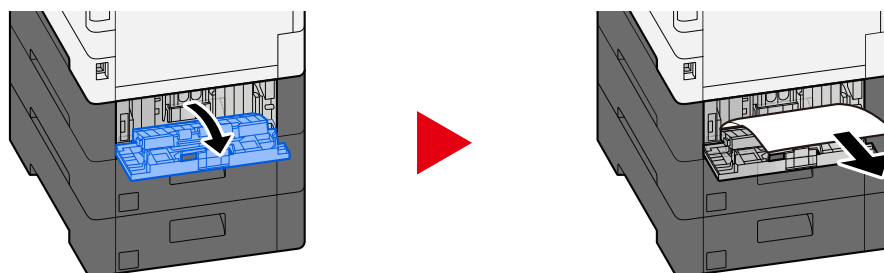

4 Верните заднюю крышку 2 в исходное положение.

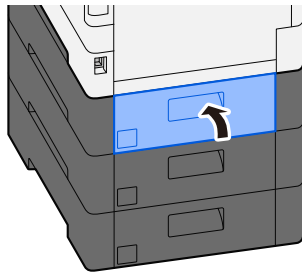

Удалите бумагу, замятую под задней крышкой 2

- 1 Откройте заднюю крышку 2 и удалите замятую бумагу.

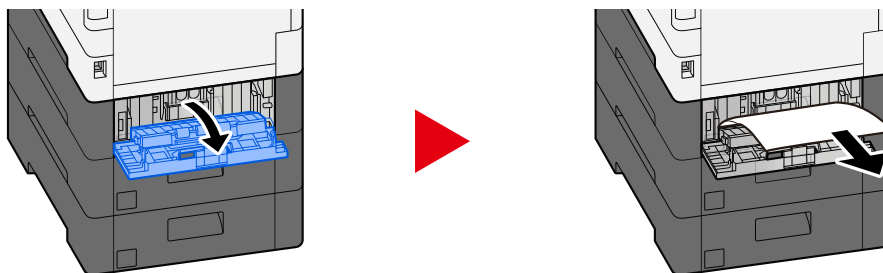

ПРИМЕЧАНИЕ

Если вы не можете удалить бумагу, не применяйте силу.

➔ [Удалите бумагу, замятую под задней крышкой 1 \(подача\). \(стр. 759\)](#)

- 2 Верните заднюю крышку 2 в исходное положение.

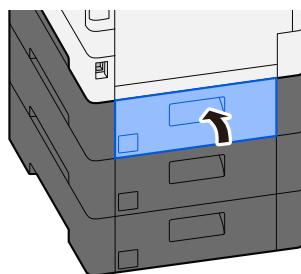

- 3 Откройте заднюю крышку 3 и удалите замятую бумагу.

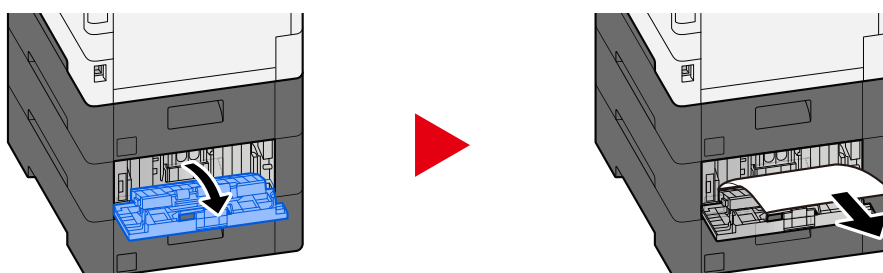

- 4 Верните заднюю крышку 3 в исходное положение.

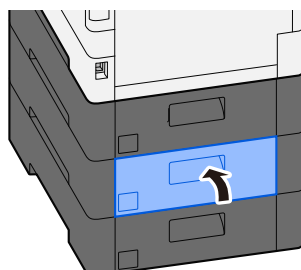

Удалите бумагу, замятую под задней крышкой 3

- 1 Откройте заднюю крышку 3 и удалите замятую бумагу.

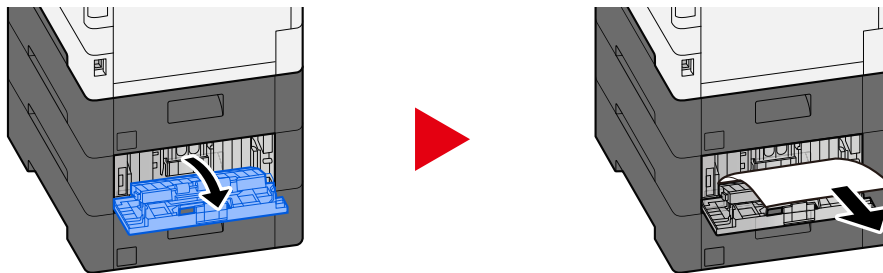

ПРИМЕЧАНИЕ

Если вы не можете удалить бумагу, не применяйте силу.

➔ [Удалите бумагу, замятую под задней крышкой 1 \(подача\). \(стр. 759\)](#)

- 2 Верните заднюю крышку 3 в исходное положение.

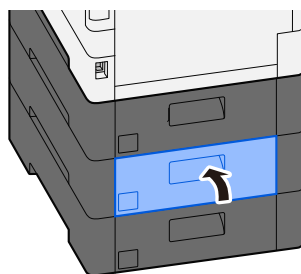

Удалите бумагу, замятую под задней крышкой 1

1 Откройте заднюю крышку 1

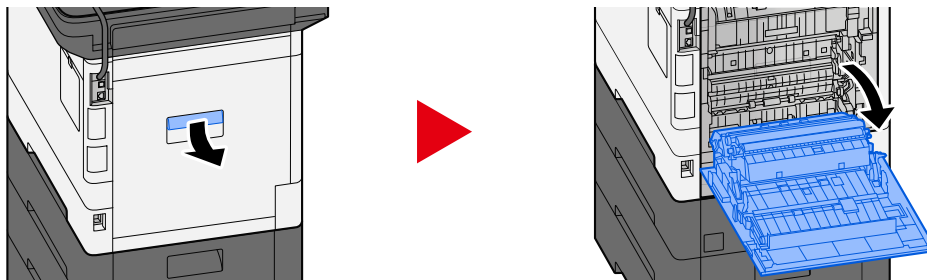

ВНИМАНИЕ

Некоторые детали внутри аппарата очень горячие. Соблюдайте меры предосторожности, чтобы не получить ожог.

2 Выньте застрявшую бумагу.

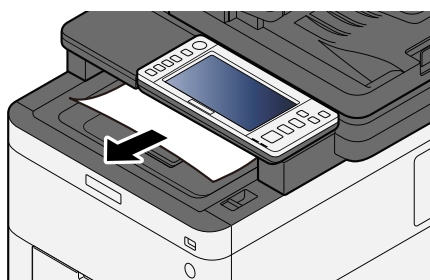

3 Откройте крышку A1 и удалите застрявшую бумагу.

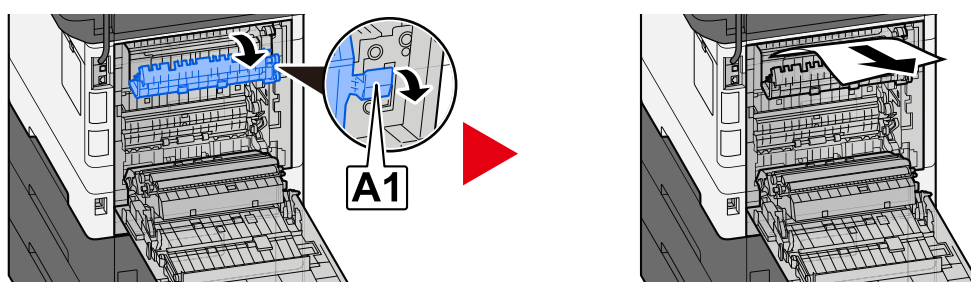

4 Выньте застрявшую бумагу.

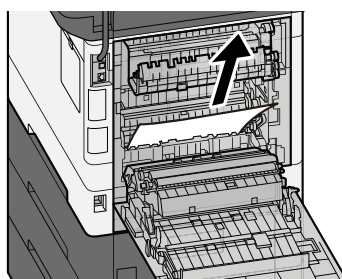

5 Откройте крышку A2 и удалите застрявшую бумагу.

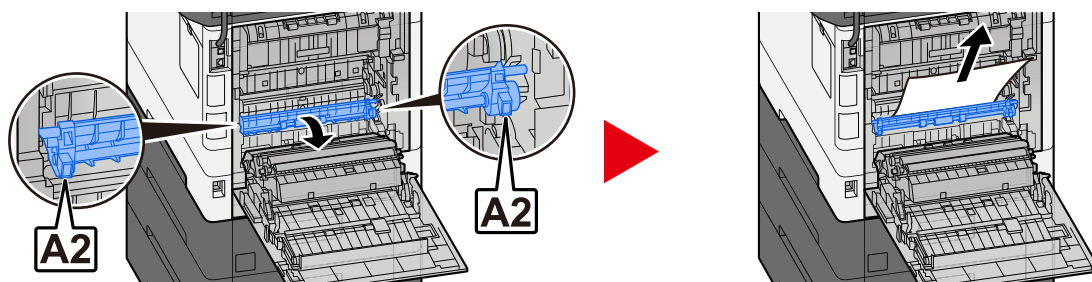

6 Верните заднюю крышку 1 в исходное положение.

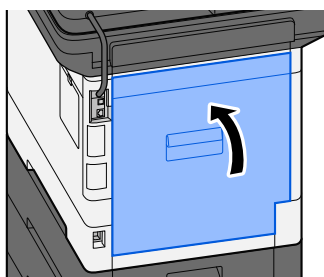

Удалите всю застрявшую бумагу из модуля двусторонней печати

1 Откройте заднюю крышку 1

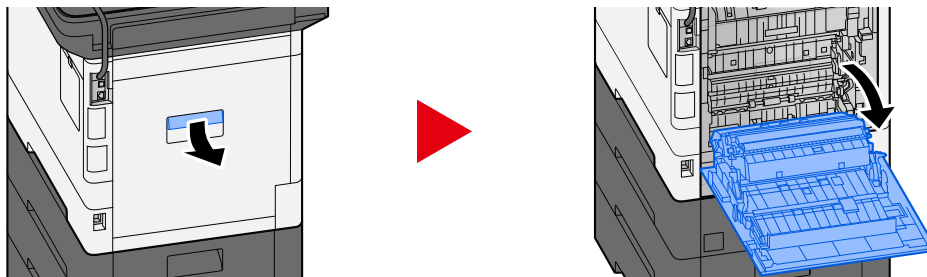

ВНИМАНИЕ

Некоторые детали внутри аппарата очень горячие. Соблюдайте меры предосторожности, чтобы не получить ожог.

2 Выньте застрявшую бумагу.

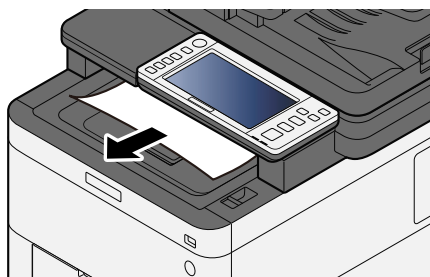

3 Откройте крышку A1 и удалите застрявшую бумагу.

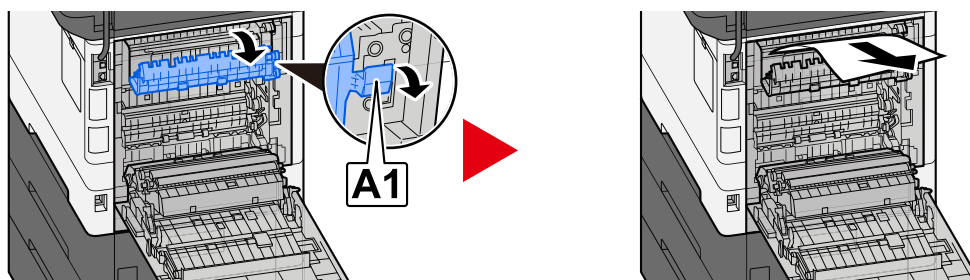

4 Выньте застрявшую бумагу.

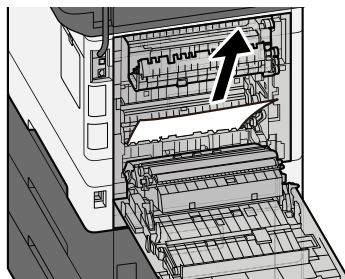

5 Откройте крышку A2 и удалите застрявшую бумагу.

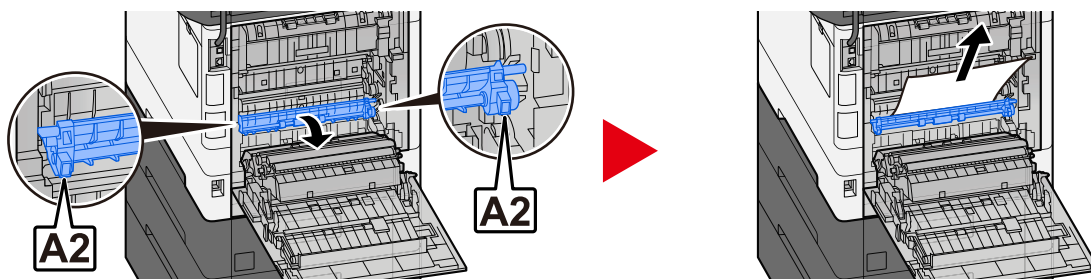

6 Верните блок A3 в исходное положение.

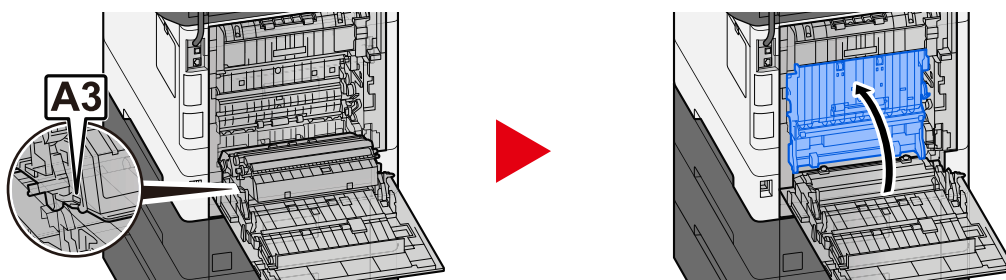

7 Выньте застрявшую бумагу.

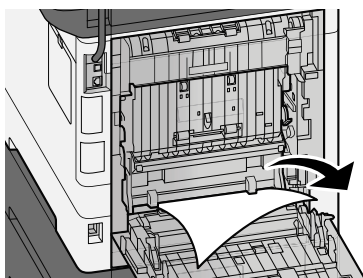

8 Верните заднюю крышку 1 в исходное положение.

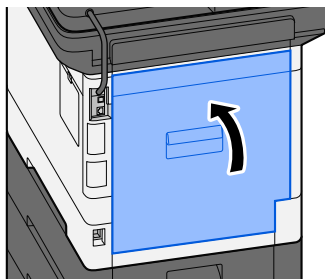

Выньте застрявшую бумагу из автоподатчика документов (автоматический реверс)

ВНИМАНИЕ

Если при устранении замятия бумага надорвана, обязательно удалите из аппарата все обрывки. Оставшиеся внутри аппарата фрагменты бумаги могут стать причиной последующего замятия.

- 1 Извлеките оригиналы из лотка для оригиналов.

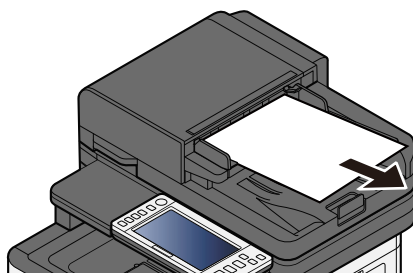

- 2 Откройте крышку автоподатчика оригиналов и удалите замятую бумагу.

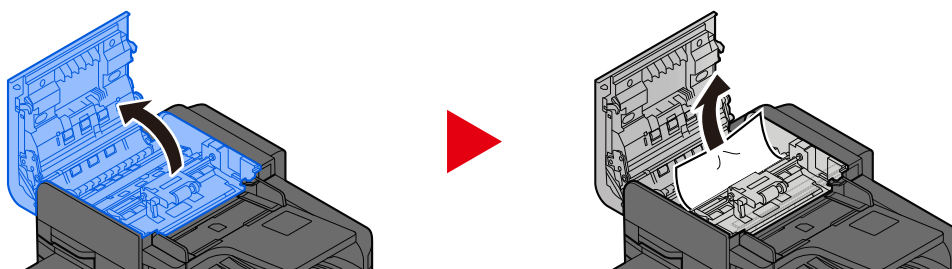

- 3 Поверните диск С, чтобы удалить замятую бумагу.

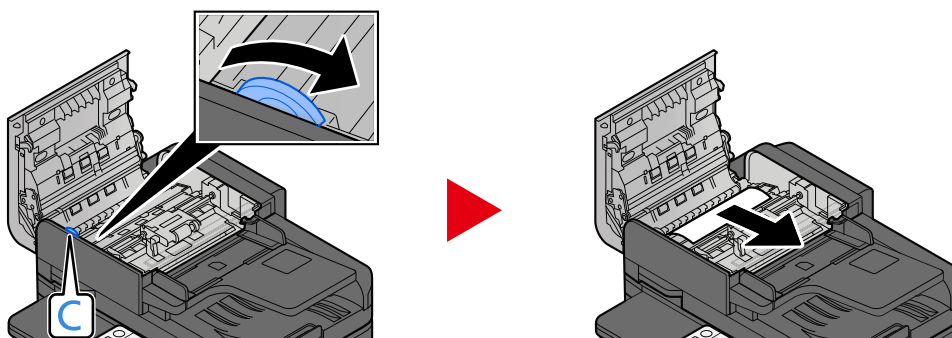

4 Верните крышку в исходное положение.

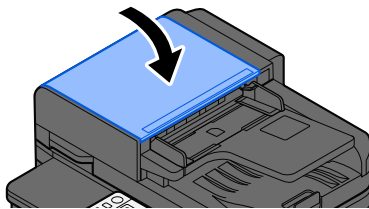

11 Приложение

Дополнительное оборудование

Общие сведения о дополнительном оборудовании

Для данного аппарата предусмотрено следующее дополнительное оборудование.

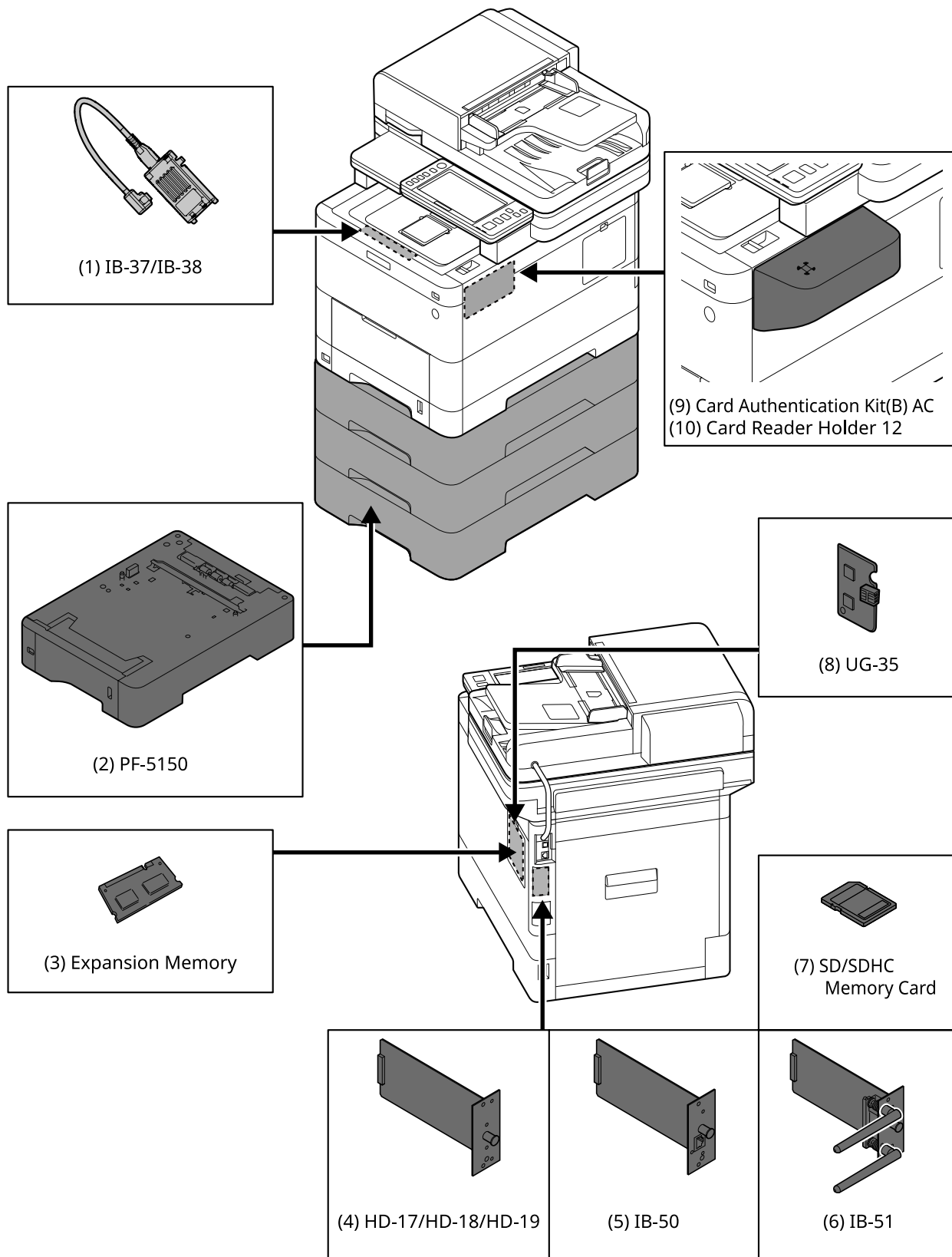

1 IB-37/IB-38 <Wireless network interface (USB: 5GHz/2.4GHz)>

Плата интерфейса беспроводной сети, поддерживающая спецификации беспроводной сети (беспроводной локальной сети) IEEE802.11n (макс. 65 Мбит/с) и 11g/b. Кроме того, сетевая печать доступна без использования маршрутизатора беспроводной локальной сети, поскольку поддерживается Wi-Fi Direct.

2 PF-5150 <Paper feeder>

Можно добавить 3 выдвижных ящика, таких же, как кассета основного блока.

Способ загрузки бумаги такой же, как и в стандартной кассете.

3 Дополнительная память

Добавив память, можно будет выполнять несколько заданий одновременно. Установив дополнительную память, можно расширить память максимум до 3072 МБ.

4 HD-17/HD-18/HD-19 <SSD>

Диск SSD предназначен для хранения данных печати. При печати нескольких отпечатков есть такие преимущества, как высокая скорость печати с функцией электронной сортировки. А также можно использовать функцию ящика документов.

5 IB-50 <Network interface>

Набор сетевых интерфейсов представляет собой высокоскоростной интерфейс, поддерживающий скорость передачи данных 1 гигабит/сек. Поскольку поддерживаются протоколы TCP/IP и NetBEUI, можно выполнять сетевую печать в различных средах, таких как Windows, Macintosh, UNIX и т. д.

➔ **IB-50 Руководство по эксплуатации**

6 IB-51 <Wireless network interface (KUIO: 2.4GHz)>

Плата сетевого интерфейса беспроводной локальной сети, поддерживающая спецификации беспроводной локальной сети IEEE802.11n (макс. 300 Мбит/с) и 11g/b. Возможна настройка для различных ОС и сетевых протоколов с помощью комплектных утилит.

➔ **IB-51 Руководство по эксплуатации**

7 Карта памяти SD/SDHC

Карта памяти SD/SDHC представляет собой карту с микрочипом, на которую можно записать шрифт, макрос, форму и т. д. Вставьте карту памяти SDHC (макс. 32 ГБ) и карту памяти SD (макс. 2 ГБ) в гнездо для карты памяти.

8 UG-35 <Trusted Platform Module>

С помощью этой опции можно надежно защитить конфиденциальную информацию. Ключ шифрования, используемый для зашифрованной конфиденциальной информации, хранится в области монопольного хранения чипа TPM. Поскольку невозможно сканировать эту область хранения извне TPM, конфиденциальную информацию можно надежно защитить.

9 Card Authentication Kit(B) AC <IC card authentication kit (Activate)>

Можно выполнить аутентификацию пользователя с помощью карты IC. Для выполнения аутентификации пользователя с помощью карты IC информация о карте IC должна быть заранее зарегистрирована в локальном списке пользователей.

См. следующий метод регистрации.

➔ **Card Authentication Kit (B) (Option) Operation Guide**

10 Card Reader Holder 12 <Card reader attachment plate>

Чтобы установить Устройство считывания карт, можно использовать его как пространство для установки.

Вариант дополнительного программного обеспечения

1 UG-33 AC <ThinPrint expansion kit (Activate)>

Данные для печати можно распечатать напрямую даже без драйвера принтера.

2 Scan Extension Kit(A) AC <Scan function expansion kit (Activate)>

Этот комплект является опцией, позволяющей использовать функцию OCR в приложениях этого основного блока.

Для использования этой функции необходимо установить диск SSD или карту памяти SD/SDHC.

➔ [HD-17/HD-18/HD-19 <SSD> \(стр. 772\)](#)

➔ [Карта памяти SD/SDHC \(стр. 772\)](#)

Для использования этой функции необходимо установить приложение и словарь OCR.

➔ [Обзор приложений \(стр. 774\)](#)

➔ [\[Установка словаря OCR\] \(стр. 527\)](#)

3 Клавиатура USB

Клавиатуру USB можно использовать для ввода информации в текстовые поля на панели управления. Также имеется специальное приспособление для установки клавиатуры на аппарат. Перед приобретением клавиатуры свяжитесь с дилером или представителем сервисного центра для получения информации о клавиатурах, поддерживаемых вашим аппаратом.

Чтение с карты памяти SD/SDHC

После установки в разъем аппарата можно считывать содержимое карты памяти SD/SDHC с помощью панели управления. Также можно производить автоматическое чтение во время включения или перезагрузки аппарата.

Обзор приложений

На данном аппарате установлены перечисленные ниже приложения.

- Data Security Kit
- ThinPrint Option
Их можно использовать в пробной версии в течение ограниченного времени.
- Card Authentication Kit
Их можно использовать в пробной версии в течение ограниченного времени.
- Комплект активации сканирования OCR
Их можно использовать в пробной версии в течение ограниченного времени.



ПРИМЕЧАНИЕ

- В некоторых приложениях могут применяться ограничения, например количество раз использования приложения в течение пробного периода.
 - Если изменить дату/время при использовании пробной версии приложения, дальнейшее использование приложения будет невозможно.
-

Начало использования приложения

1 Откройте экран.

Клавиша [Системное меню/Счетчик] > [Доб./удал.приложение] > «Дополнительная функция»
[Дополнительная функция]



ПРИМЕЧАНИЕ

Если появится экран аутентификации пользователя, войдите в систему с использованием учетных данных пользователя, имеющего разрешение на настройку этого параметра. Если вы не знаете имя пользователя или пароль для входа в систему, обратитесь к администратору.

2 Выберите нужное приложение > [Активир.]

Можно просмотреть подробную информацию по выбранному приложению, нажав  (значок информации).

3 Введите лицензионный ключ > [Зарегистр.]

Для некоторых приложений ввод лицензионного ключа не требуется. Если экран ввода лицензионного ключа не появляется, перейдите к шагу 4.

Для использования приложения в пробной версии выберите [Пробный], не вводя лицензионный ключ.

4 Выберите [Старт] на экране подтверждения.

ПРИМЕЧАНИЕ

- Если вы запустили шифрование/перезапись данных или UG-33 AC, выключите и снова включите питание.
 - Ярлыки активированных приложений отображаются на главном экране.
-

Проверка сведений о приложении

1 Откройте экран.

Клавиша [Системное меню/Счетчик] > [Доб./удал.приложение] > [Дополнительная функция]
[Дополнительная функция]

ПРИМЕЧАНИЕ

Если появится экран аутентификации пользователя, войдите в систему с использованием учетных данных пользователя, имеющего разрешение на настройку этого параметра. Если вы не знаете имя пользователя или пароль для входа в систему, обратитесь к администратору.

2 Выберите (значок информации) для приложения, подробную информацию о котором вы хотите проверить.

Подробная информация доступна в выбранном приложении.

Можно ссылаться на следующие элементы:

- Имя функции
 - Лицензия
 - Ост. на сч. пробн.периода
 - Дата оконч. пробн.периода
 - Состояние
-

ПРИМЕЧАНИЕ

Чтобы продлить пробный период, выберите [Расширить].

Способ ввода символов

Чтобы ввести символы для имени, используйте экранную клавиатуру на сенсорной панели, следуя шагам, описанным ниже.

ПРИМЕЧАНИЕ

Раскладка клавиатуры

Доступны раскладки клавиатуры QWERTY, QWERTZ и AZERTY, соответствующие клавиатуре ПК. Чтобы выбрать нужную раскладку, нажмите клавишу [Системное меню/Счетчик], [Настройки устройства], [Клавиатура], а затем [Раскладка клавиатуры]. В качестве примера здесь используется раскладка QWERTY. Вы можете использовать другую раскладку, выполнив те же действия.

Экраны ввода

Экран ввода строчных букв

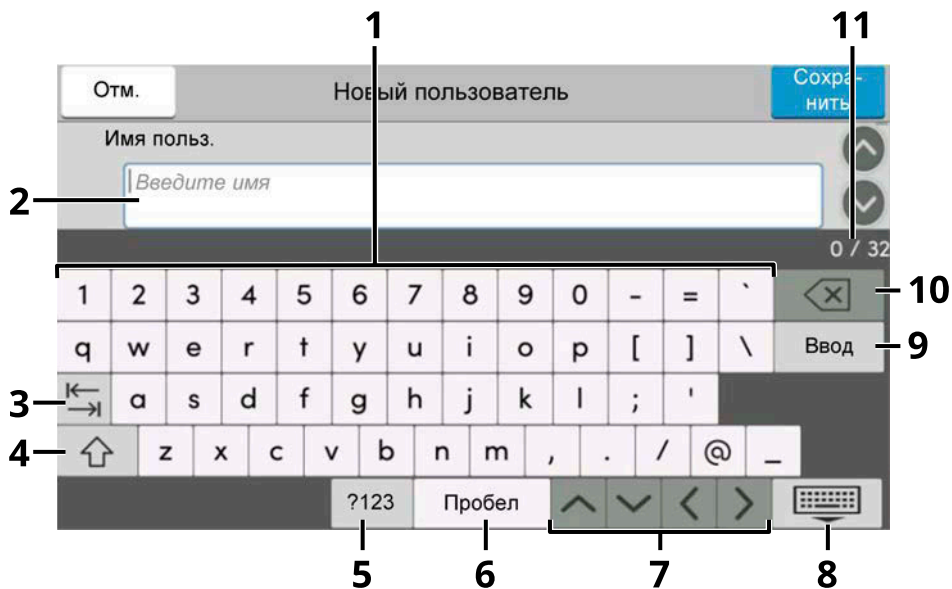

- 1 Клавиатура
Выберите символ для ввода.
- 2 Поле ввода
Введите символы в выбранное поле.
- 3 Клавиша табуляции
Нажмите, чтобы перейти к следующему полю ввода.
- 4 Клавиша Shift
Нажмите для переключения между верхним и нижним регистром.
- 5 Символ ?123 /
Выберите введенные символы.

6 Клавиша пробела

Нажмите, чтобы вставить пробел.

7 Клавиша курсора

Нажмите для перемещения курсора на дисплее.

8 Клавиша закрытия

Нажмите, чтобы закрыть экран ввода.

9 Клавиша ввода

Нажмите, чтобы завершить ввод и вернуть состояние экрана, которое было до ввода.

10 Клавиша Backspace

Нажмите, чтобы удалить символ слева от курсора.

11 Отображение ввода/предела

Отображает максимальное количество символов и количество введенных символов.

Экран ввода заглавных букв

Нажмите клавишу Shift.

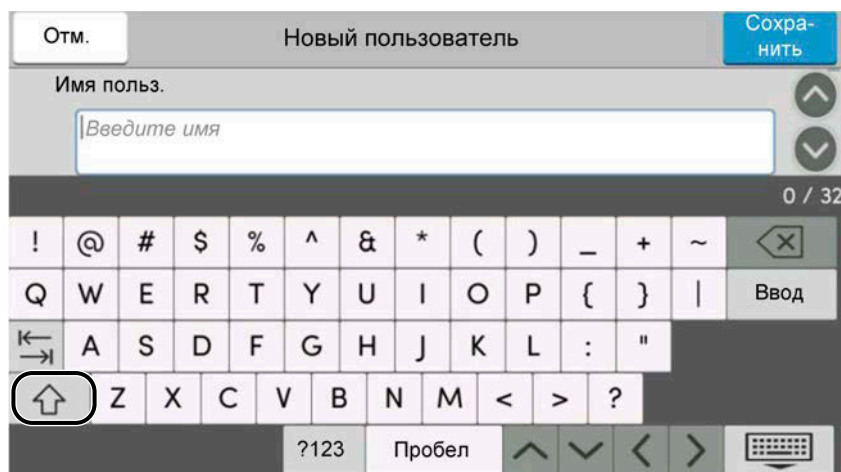

Экран ввода цифр/символов

Нажмите ?123.

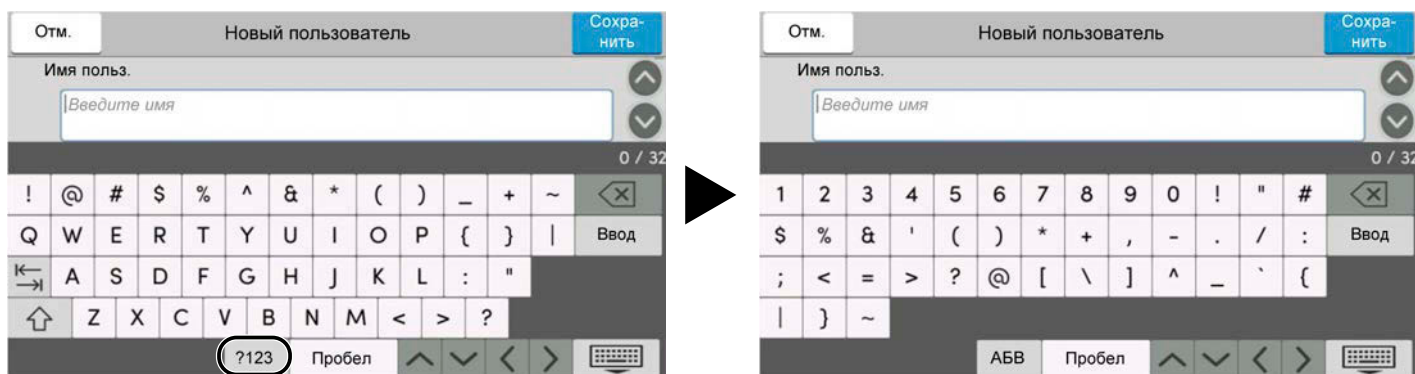

Ввод СИМВОЛОВ

Выполните следующие шаги, чтобы ввести, например, «Список #1»

1 Введите «Список» (пробел).

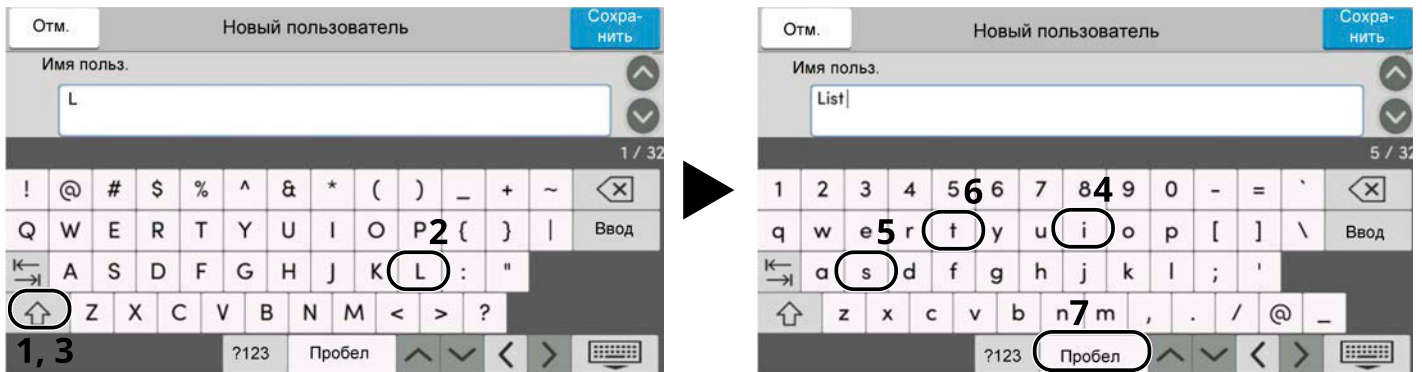

Чтобы переключиться между верхним и нижним регистром, нажмите клавишу Shift.

2 Введите «#» и «1».

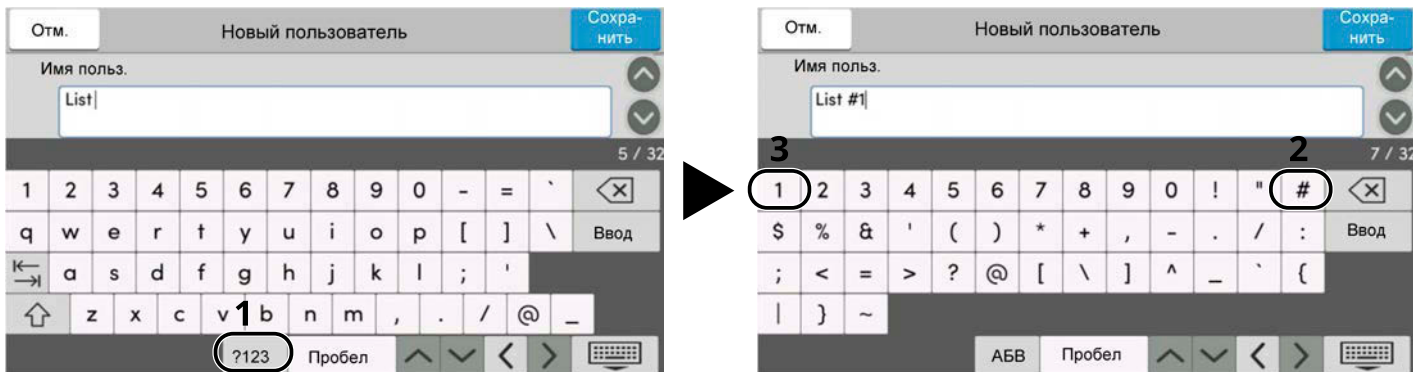

Чтобы ввести цифры или символы, выберите #123.

3 Проверьте правильность ввода.

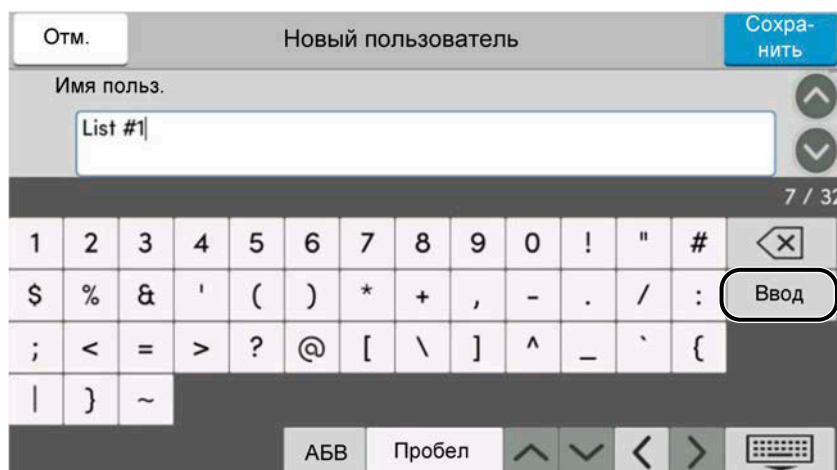

Проверьте правильность ввода. Нажмите enter.

О бумаге

В этом разделе рассмотрены форматы и типы бумаги, которые могут использоваться в источнике бумаги. Подробную информацию о форматах, типах и количестве листов бумаги для загрузки в каждый лоток для бумаги см. в следующем разделе:

→ [Характеристики \(стр. 789\)](#)

Основные характеристики бумаги

Данный аппарат создан для печати на стандартной бумаге для распечаток, используемой в обычных («сухих») копировальных аппаратах и принтерах, таких как лазерные принтеры. Он также поддерживает разнообразные другие типы бумаги, которые соответствуют характеристикам, указанным в приложении.

Будьте осторожны при выборе бумаги. неподходящая для этого аппарата бумага может вызвать замятия или сморщиться.

Поддерживаемая бумага

Используйте стандартную бумагу для печати, предназначенную для обычных копировальных аппаратов или лазерных принтеров. Качество печати будет зависеть от качества бумаги. Бумага низкого качества может привести к неудовлетворительной печати.

Основные характеристики бумаги

Следующая таблица перечисляет характеристики бумаги, поддерживаемой данным аппаратом.

Критерии	Характеристики
Масса	Кассеты: от 60 до 220 г/м ²
	Универсальный лоток: от 60 до 220 г/м ²
Погрешность линейных размеров	±0,7 мм
Прямоугольность	90°±0,2°
Содержание влаги	4—6 %
Содержание целлюлозы	80 % или выше



ПРИМЕЧАНИЕ

Некоторые типы переработанной бумаги не соответствуют требованиям к использованию на данном аппарате, перечисленным ниже в основных характеристиках бумаги, таким как влажность или содержание целлюлозы. По этой причине мы рекомендуем покупать небольшое количество переработанной бумаги для пробы перед использованием. Выбирайте переработанную бумагу, обеспечивающую наилучшие результаты печати и содержащую минимальное количество бумажной пыли.

Мы не несем ответственности за проблемы, возникающие из-за использования бумаги, не соответствующей нашим требованиям.

Выбор подходящей бумаги

Данный раздел содержит рекомендации по выбору бумаги.

Состояние

Избегайте использования бумаги с загнутыми углами, скрученной, грязной или рваной. Не используйте бумагу, имеющую шероховатую поверхность или бумажные волокна, а также слишком тонкую. Использование такой бумаги может привести к ухудшению качества печати. Кроме того, плохая подача бумаги может вызвать замятие бумаги и сократить срок службы аппарата. Используйте бумагу с гладкой и ровной поверхностью. Однако не используйте бумагу с поверхностной обработкой, например с покрытием, так как она может повредить барабан и узел термозакрепления.

Состав

Не используйте бумагу, которая имеет покрытие или обработанную поверхность, а также бумагу, содержащую пластик или углерод. Бумага такого типа может вызвать вредные испарения при нагреве во время печати и повредить барабан.

Обязательно используйте стандартную бумагу, которая содержит не менее 80 % целлюлозы. Обязательно используйте стандартную бумагу, на 20 или менее процентов состоящую из хлопка или других волокон.

Гладкость

Поверхность бумаги должна быть гладкой, но не должна иметь покрытия. Если бумага слишком гладкая и скользкая, несколько листов могут слипнуться вместе, вызвав замятие.

Плотность

В странах, использующих метрическую систему, плотность листа бумаги измеряется в граммах на квадратный метр поверхности. В Соединенных Штатах плотность - это вес в фунтах одной стопы (500 листов) бумаги, разрезанной по стандартному формату (или торговому формату) для определенного сорта бумаги.

Слишком тяжелая или слишком легкая бумага может подаваться неправильно или вызывать замятия, приводящие к чрезмерному износу аппарата. Бумага смешанной плотности (т.е. толщины) может привести к случайной подаче нескольких листов одновременно, а также вызвать смазывание отпечатка или другие проблемы печати, если тонер плохо прилипает к поверхности бумаги.

Содержание влаги

Содержание влаги представляет собой отношение количества влаги к сухому весу, выраженное в процентах. Влажность влияет на подачу бумаги, электростатический заряд бумаги и прилипание тонера.

Влажность бумаги зависит от относительной влажности в помещении. Высокая относительная влажность приводит к увлажнению бумаги, вызывающему расширение ее кромок, из-за чего она кажется волнистой. Низкая относительная влажность приводит к потере влаги, делая кромки листа плотнее и снижая контрастность печати.

Волнистые или плотные кромки могут привести к смещению бумаги при подаче. Старайтесь поддерживать содержание влаги в пределах 4—6 %.

Для поддержания необходимого уровня влажности, соблюдайте следующие рекомендации.

- Храните бумагу в прохладном, хорошо вентилируемом месте.
- Укладывайте бумагу при хранении равномерно и в закрытой упаковке. Если упаковка открыта, запечатайте ее повторно, если бумага какое-то время не будет использоваться.
- Храните бумагу запечатанной в оригинальной упаковке и коробке. Установите под коробку поддон, чтобы приподнять ее над полом. Во время сезона дождей храните бумагу на достаточном расстоянии от деревянного и бетонного пола.

- Перед использованием бумаги, которая находилась на хранении, выдержите ее при требуемом уровне влажности не менее 48 часов.
- Не храните бумагу в местах, подверженных нагреву, солнечному свету или влажности.

Другие характеристики бумаги

Пористость:

плотность бумажных волокон.

Жесткость:

бумага должна быть достаточно жесткой, иначе она будет изгибаться в аппарате, вызывая замятие.

Скручивание:

большая часть сортов бумаги имеет тенденцию к самопроизвольному скручиванию после вскрытия упаковки. Когда бумага проходит через узел термозакрепления, то слегка скручивается вверх. Для изготовления плоских распечаток, загружайте бумагу таким образом, чтобы ее загнутая поверхность была обращена к лотку для бумаги.

Статическое электричество:

во время печати бумага получает электростатический заряд, что приводит к прилипанию к ней тонера. Выбирайте бумагу, которая быстро теряет заряд, чтобы отпечатки не слипались вместе.

Белизна:

белизна бумаги влияет на контрастность печати. Используйте более белую бумагу для получения более четких, ярких отпечатков.

Качество:

в аппарате могут возникнуть проблемы, если размеры листов отличаются, углы листов не являются прямыми, кромки неровные, листы не обрезаны, кромки и углы помяты. Чтобы избежать этих проблем, будьте особенно аккуратны, когда выполняете обрезку бумаги самостоятельно.

Упаковка:

выбирайте бумагу, которая упакована должным образом и сложена в коробки. В идеальном случае, упаковка должна иметь покрытие, не пропускающее влагу.

Специально обработанная бумага:

мы не рекомендуем выполнять печать на следующих сортах бумаги, даже если они соответствуют основным требованиям. При использовании этих типов бумаги следует вначале приобрести небольшое количество бумаги для выполнения пробной печати.

- Глянцевая бумага
- Бумага с водяными знаками
- Бумага с шероховатой поверхностью
- Перфорированная бумага

Форматы бумаги, которые можно использовать с этим аппаратом

Бумага следующих форматов поддерживается аппаратом.

Размеры в таблице указаны с погрешностью $\pm 0,7$ мм для длины и ширины. Углы должны быть равны $90^\circ \pm 0,2^\circ$.

Формат бумаги	Кассета 1	Кассета до 4	Универсальный лоток
Конверт Monarch (3 7/8 × 7 1/2 дюйма)	Бумага этого формата не может быть установлена	Бумагу этого формата можно установить	Бумагу этого формата можно установить
Конверт #10 (4 1/8 × 9 1/2 дюйма)	Бумага этого формата не может быть установлена	Бумагу этого формата можно установить	Бумагу этого формата можно установить
Конверт DL (110 × 220 мм)	Бумага этого формата не может быть установлена	Бумагу этого формата можно установить	Бумагу этого формата можно установить
Конверт C5 (162×229 мм)	Бумага этого формата не может быть установлена	Бумагу этого формата можно установить	Бумагу этого формата можно установить
Executive (7 1/4 × 10 1/2 дюйма)	Бумагу этого формата можно установить	Бумагу этого формата можно установить	Бумагу этого формата можно установить
Letter	Бумагу этого формата можно установить	Бумагу этого формата можно установить	Бумагу этого формата можно установить
Legal	Бумагу этого формата можно установить	Бумагу этого формата можно установить	Бумагу этого формата можно установить
A4 (297 × 210 мм)	Бумагу этого формата можно установить	Бумагу этого формата можно установить	Бумагу этого формата можно установить
B5 (257 × 182 мм)	Бумагу этого формата можно установить	Бумагу этого формата можно установить	Бумагу этого формата можно установить
A5-R	Бумагу этого формата можно установить	Бумагу этого формата можно установить	Бумагу этого формата можно установить
A5 (210 × 148 мм)	Бумагу этого формата можно установить	Бумага этого формата не может быть установлена	Бумагу этого формата можно установить
A6 (148 × 105 мм)	Бумагу этого формата можно установить	Бумага этого формата не может быть установлена	Бумагу этого формата можно установить
B6 (182 × 128 мм)	Бумагу этого формата можно установить	Бумагу этого формата можно установить	Бумагу этого формата можно установить
Конверт #9 (3 7/8 × 8 7/8 дюйма)	Бумага этого формата не может быть установлена	Бумагу этого формата можно установить	Бумагу этого формата можно установить
Конверт #6 (3 5/8 × 6 1/2 дюйма)	Бумага этого формата не может быть установлена	Бумагу этого формата можно установить	Бумагу этого формата можно установить
ISO B5 (176 × 250 мм)	Бумагу этого формата можно установить	Бумагу этого формата можно установить	Бумагу этого формата можно установить
Наgaki (карточки) (100 × 148 мм)	Бумага этого формата не может быть установлена	Бумага этого формата не может быть установлена	Бумагу этого формата можно установить

Формат бумаги	Кассета 1	Кассета до 4	Универсальный лоток
Oufuku hagaki (почтовая карточка с оплаченным ответом) (148 × 200 мм)	Бумага этого формата не может быть установлена	Бумага этого формата не может быть установлена	Бумагу этого формата можно установить
Oficio II	Бумагу этого формата можно установить	Бумагу этого формата можно установить	Бумагу этого формата можно установить
216 × 340 мм	Бумагу этого формата можно установить	Бумагу этого формата можно установить	Бумагу этого формата можно установить
16K (273 × 197 мм)	Бумагу этого формата можно установить	Бумагу этого формата можно установить	Бумагу этого формата можно установить
Statement-R	Бумагу этого формата можно установить	Бумагу этого формата можно установить	Бумагу этого формата можно установить
Statement	Бумагу этого формата можно установить	Бумага этого формата не может быть установлена	Бумагу этого формата можно установить
Folio (210 × 330 мм)	Бумагу этого формата можно установить	Бумагу этого формата можно установить	Бумагу этого формата можно установить
Youkei 4 (105 × 235 мм)	Бумага этого формата не может быть установлена	Бумагу этого формата можно установить	Бумагу этого формата можно установить
Youkei 2 (114 × 162 мм)	Бумага этого формата не может быть установлена	Бумагу этого формата можно установить	Бумагу этого формата можно установить
Nagagata 3	Бумага этого формата не может быть установлена	Бумагу этого формата можно установить	Бумагу этого формата можно установить
Nagagata 4	Бумага этого формата не может быть установлена	Бумагу этого формата можно установить	Бумагу этого формата можно установить
Yougata 3	Бумага этого формата не может быть установлена	Бумагу этого формата можно установить	Бумагу этого формата можно установить
Ввод формата	Кассета 1: от 105 × 148 мм до 216 × 356 мм Кассета 2–4: от 92 × 162 мм до 216 × 356 мм Универсальный лоток: от 70 × 148 мм до 216 × 356 мм		

Специальная бумага

Данный раздел описывает печать на специальной бумаге и носителях.

Может использоваться бумага и носители следующих типов.

- Пленки
- Предварительно отпечатанная
- Высокосортная бумага
- Переработанная бумага
- Тонкая бумага

- Печатный бланк
- Цветная бумага
- Перфорированная бумага
- Конверты
- Нагаки (карточки)
- Плотная бумага
- Этикетки
- Бумага с покрытием
- Высококачественная бумага

При использовании этих сортов бумаги и носителей, убедитесь, что они специально разработаны для копировальных аппаратов и страничных принтеров (таких, как лазерные принтеры). Используйте универсальный лоток для плотной бумаги, конвертов, карточек и бумаги для этикеток.

Выбор бумаги специального назначения

Несмотря на возможность использования в аппарате бумаги специального назначения, соответствующей следующим требованиям, качество печати может сильно варьироваться в зависимости от структуры и качества самой бумаги. Поэтому бумага специального назначения вызывает проблемы печати чаще, чем обычная бумага. Перед покупкой большого количества бумаги специального назначения, испытайте ее образец, чтобы убедиться в удовлетворительном качестве печати. Общие меры предосторожности при выполнении печати на бумаге специального назначения, представлены ниже. Имейте в виду, что компания не несет ответственности за любой причиненный пользователю ущерб или повреждение аппарата, вызванные влажностью или характеристиками бумаги специального назначения.

Выберите кассету или универсальный лоток для бумаги специального назначения.

Пленки

Пленки должны выдерживать нагрев во время печати. Пленки должны соответствовать следующим условиям.

Термостойкость	Должны выдерживать не менее 190 °C
Толщина	От 0,100 до 0,110 мм
Материал	Полиэфир
Погрешность линейных размеров	±0,7 мм
Прямоугольность	90°±0,2°

Во избежание проблем обязательно загружайте прозрачные пленки в портретной ориентации (т. е. так, чтобы более длинная сторона была обращена к аппарату).

Если часто происходит замятие пленки на выходе, попробуйте аккуратно тянуть за направляющий конец листов, когда они выходят из аппарата.

Этикетки

Обязательно осуществляйте подачу этикеток из универсального лотка

При выборе этикеток будьте особенно внимательны, поскольку клейкая поверхность не должна соприкасаться с любой из частей аппарата, и этикетки могут с трудом отслаиваться с листа-носителя. Клей, налипший на барабан или валики, а также отслоившиеся этикетки, оставшиеся в аппарате, могут вызвать его неисправность.

Выполняя печать на этикетках, вы должны быть готовы к возможным неполадкам.



Этикетки имеют три слоя, как показано на рисунке. Клеевой слой содержит материал, который легко поддается воздействию прилагаемых к нему в аппарате сил. Лист-носитель закрыт защитным листом, пока этикетка не используется. Данная структура этикеток может вызвать дополнительные проблемы.

Поверхность этикетки должна быть полностью закрыта защитным листом. Зазоры между этикетками могут вызвать отслоение этикеток, приводящее к серьезным неисправностям.

Некоторые сорта бумаги для этикеток имеют большие поля защитного листа. При использовании подобной бумаги, не отделяйте эти поля от листа-носителя до завершения печати.

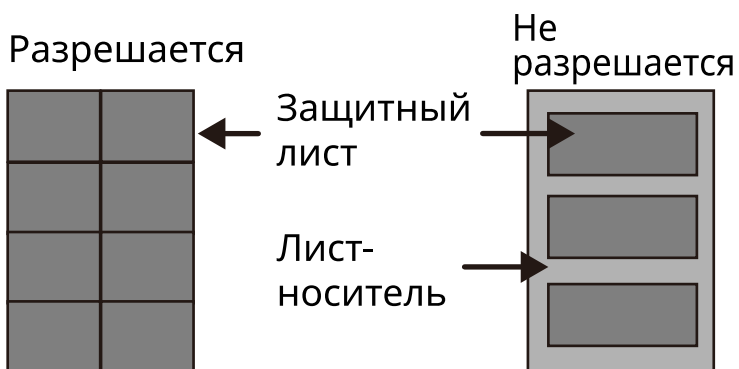

Используйте бумагу для этикеток, соответствующую следующим требованиям.

Плотность защитного листа	От 44 до 74 г/м ²
Базовая плотность (общая плотность бумаги)	От 104 до 151 г/м ²
Толщина защитного листа	От 0,086 до 0,107 мм
Полная толщина бумаги	От 0,115 до 0,145 мм
Содержание влаги	От 4 до 6 % (общее)

Haгaki (карточки)

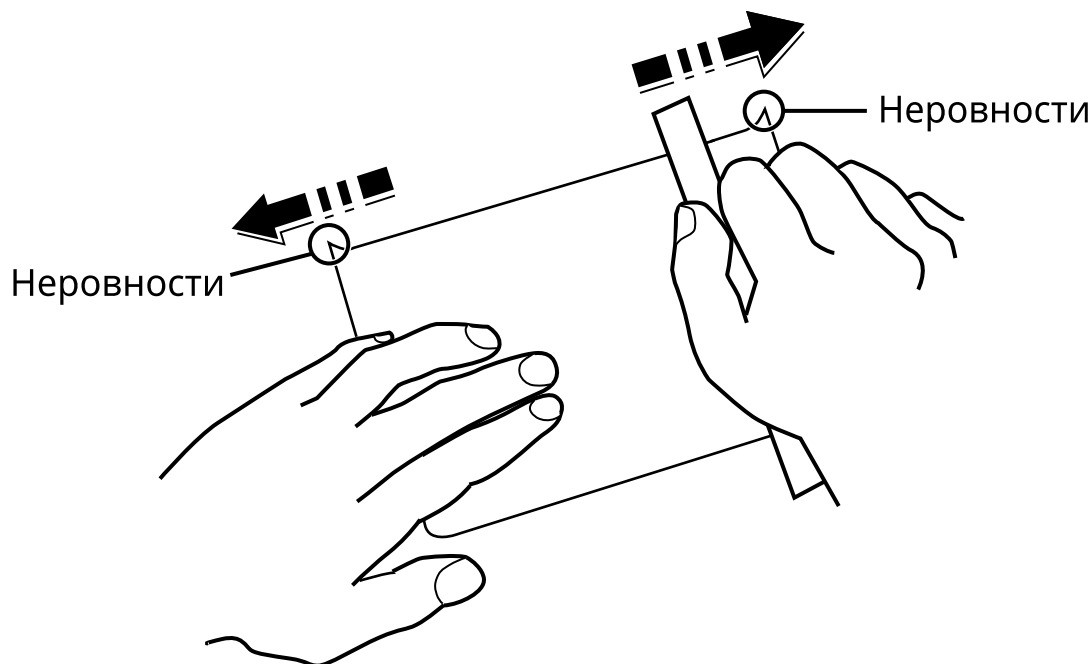

Перед загрузкой бумаги Haгaki (карточки) в универсальный лоток, встряхните ее и выровняйте кромки. Если бумага Haгaki (карточки) скручена, перед загрузкой ее следует распрямить. Печать на скрученной бумаге Haгaki (карточки) может привести к замятию.

Используйте развернутую бумагу Oufuku haгaki (почтовая карточка с оплаченным ответом) (имеется в почтовых отделениях). Некоторые образцы бумаги Haгaki (карточки) могут иметь неровные кромки, которые появляются на обратной стороне из-за обрезки бумагорезательной машиной. Уберите все неровности кромок, поместив бумагу Haгaki (карточки) на плоскую поверхность и несколько раз аккуратно проведя по ней линейкой.

Конверты

Конверты должны подаваться в устройство из универсального лотка стороной печати вниз либо из кассеты или дополнительного податчика бумаги стороной печати вверх.



ПРИМЕЧАНИЕ

Не следует загружать объемы бумаги, которые превышают пределы загрузки, обозначенные на направляющей ширины бумаги кассеты и дополнительного податчика бумаги.

Из-за структуры конвертов, в некоторых случаях равномерная печать по всей их поверхности может быть невозможна. Тонкие конверты, в частности, могут иногда сминаться в аппарате при их прохождении через него. Перед покупкой большого количества конвертов, испытайте их образец, чтобы убедиться в качестве печати.

Длительное хранение конвертов может привести к их смятию. Поэтому храните упаковку запечатанной, пока не будете готовы к их использованию.

Запомните следующие рекомендации.

- Не используйте конверты с открытым клеящим слоем. Кроме того, не используйте конверты, у которых клеящий слой открыт после расслаивания. Серьезные повреждения могут возникнуть, если бумага с клеевым покрытием попадет в аппарат.
- Не используйте конверты с некоторыми специальными особенностями. Например, не используйте конверты с кольцом для прохода нити, закрывающей клапан, или конверты с открытым или закрытым пленкой окошком.

- Если происходит замятие, загружайте за один раз меньше конвертов.

Плотная бумага

Перед загрузкой плотной бумаги встряхните ее и выровняйте кромки. Некоторые образцы плотной бумаги могут иметь неровности на кромках, которые появляются на ее обратной стороне из-за обрезки бумагорезательной машиной. Уберите все неровности кромок, как и для бумаги Hagaki (карточки), поместив лист на плоскую поверхность и несколько раз аккуратно проведя по нему линейкой. Печать на бумаге с неровными кромками может привести к ее замятию.

ПРИМЕЧАНИЕ

Если бумага не подается должным образом после разравнивания, загрузите ее, приподняв направляющую сторону на несколько миллиметров.

Цветная бумага

Цветная бумага должна соответствовать спецификациям.

→ [Основные характеристики бумаги \(стр. 779\)](#)

Кроме того, краситель бумаги должен выдерживать нагрев при печати (до 200 °C или 392 °F).

Бумага с предварительной печатью

Бумага с предварительной печатью должна соответствовать спецификациям

→ [Основные характеристики бумаги \(стр. 779\)](#)

Цветные чернила должны выдерживать нагрев во время печати. Они должны быть невосприимчивы к силиконовому маслу. Не используйте бумагу с обработанной поверхностью, такую как глянцевая бумага для календарей.

Переработанная бумага

Переработанная бумага должна соответствовать спецификациям; тем не менее ее белизна может быть рассмотрена отдельно.

→ [Основные характеристики бумаги \(стр. 779\)](#)

ПРИМЕЧАНИЕ

Перед покупкой большого количества переработанной бумаги, испытайте ее образец, чтобы убедиться в удовлетворительном качестве печати.

Бумага с покрытием

Бумага с покрытием создается путем обработки поверхности бумаги-основы покрытием, обеспечивающим более высокое качество печати, чем обычная бумага. Бумага с покрытием используется для особо качественной печати.

Поверхность бумаги высокого или среднего качества покрывают специальными средствами, которые улучшают адгезию краски, делая поверхность бумаги более гладкой. Эти агенты используются либо для покрытия обеих сторон бумаги, либо только для одной стороны. Сторона с покрытием выглядит слегка глянцевой.

 **ВАЖНО**

При печати на бумаге с покрытием в условиях очень высокой влажности следите за тем, чтобы бумага оставалась сухой, так как влага может привести к слипанию листов при подаче в аппарат. При печати в условиях очень высокой влажности подавайте бумагу с покрытием по одному листу.

Характеристики

✓ ВАЖНО

Технические характеристики могут быть изменены без уведомления.

ПРИМЕЧАНИЕ

Дополнительную информацию об использовании факса см. в следующем разделе:

➔ [Руководство по эксплуатации факса](#)

Аппарат

Параметр	Характеристики
Тип	Рабочий стол
Метод печати	Электрофотография с помощью полупроводникового лазера
Плотность бумаги (кассета)	От 60 до 163 г/м ²
Плотность бумаги (многоцелевой лоток)	От 60 до 220 г/м ²
Тип бумаги (кассета)	Обычная, прозрачная (пленка ОНР), предварительно напечатанная, высокосортная, переработанная, тонкая, фирменный бланк, цветная, перфорированная, плотная, высококачественная, нестандартная (Двусторонняя печать: То же, что и Simplex, за исключением пленок ОНР.
Тип бумаги (многоцелевой лоток)	Обычная, предварительно напечатанная, высокосортная, переработанная, тонкая, фирменный бланк, цветная, перфорированная, плотная, высококачественная, этикетка, конверт, Hagaki (карточки), с покрытием, нестандартная
Формат бумаги (кассета)	A4, A5, A5-R, A6, B5, B6, Letter, Legal, 216×340 мм, Executive, Oficio II, 16K, Statement, Statement-R, Folio, ISO B5, пользовательский (от 105×140 до 216×356 мм)
Формат бумаги (многоцелевой лоток)	A4, A5, A5-R, A6, B5, B6, Letter, Legal, 216 × 340 мм, Executive, Oficio II, 16K, Statement, Statement-R, Folio, ISO B5, Конверт Monarch, Конверт №10, Конверт DL, Конверт C5, Конверт №9, Конверт №6 3/4, Hagaki (карточки), Oufuku Hagaki (почтовая карточка с оплаченным ответом), Yougata 2, Yougata 4, Nagagata 3, Nagagata 4, Yougata 3, Пользовательский (от 70×140 до 216×356 мм)
Время разогрева (23° C/73,4° F, 60 %)	26 секунд или меньше (с момента включения питания)
Время разогрева (23° C/73,4° F, 60 %)	6 секунд или меньше (из спящего режима)
Емкость (кассета)	250 листов (75 г/м ²) До линии предельной высоты стопки бумаги в кассете.

Параметр	Характеристики
Емкость (многоцелевой лоток)	100 листов (75 г/м ²)
Емкость выходного лотка (внутренний лоток)	250 листов (80 г/м ²)
Система записи изображения	Полупроводниковый лазер и электрофотография
Память изображений	<p>ECOSYS MA4000cifx/ECOSYS MA4000cix Стандартная: 2048 МБ (встроенная) Макс.: 3072 МБ (+1024 МБ DIMM)</p> <p>ECOSYS MA3500cifx/ECOSYS MA3500cix Стандартная: 1536 МБ (встроенная) Макс.: 3072 МБ (+2048 МБ DIMM)</p>
Интерфейс (стандартный)	<ul style="list-style-type: none"> • Разъем интерфейса USB: 1 (высокоскоростной USB) • Сетевой интерфейс: 1 (10 BASE-T, 100 BASE-TX (TCP/IP, Net BEUI)) • Порт USB: 1 (высокоскоростной USB) • Факс: 1
Интерфейс (опция)	eKUIO:1
Рабочая среда (температура)	от 10 до 32,5 °C
Рабочая среда (влажность)	от 10 до 80 %
Рабочая среда (высота над уровнем моря)	Максимум 3500 м/11 482 фута
Операционная среда (яркость)	Максимум 1500 люкс
Размеры (Ш) x (Г) x (В)	480 × 577.5 × 575 мм / 18.90" × 22.74" × 22.64"
Масса (без контейнера с тонером)	<p>ECOSYS MA4000cifx 38 кг / 83.76 фунтов</p> <p>ECOSYS MA4000cix 38 кг / 83.76 фунтов</p> <p>ECOSYS MA3500cifx 38 кг / 83.76 фунтов</p> <p>ECOSYS MA3500cix 38 кг / 83.76 фунтов</p>
Необходимое пространство (Ш × Г) (при использовании универсального лотка)	480 × 770 мм / 18.90" × 30.32"
Источник питания	220—240 В переменного тока, 50 Гц; 5.7 А
Энергопотребление продукта в режиме ожидания в сети (если все сетевые порты подключены).	<p>Информация доступна на сайте ниже. https://www.kyoceradocumentsolutions.eu/en/about-us/our-brand/environmental-policy.html</p>

Параметр	Характеристики
Опции	➔ Общие сведения о дополнительном оборудовании (стр. 771)

Функции копирования

Скорость копирования

ECOSYS MA4000cifx/ECOSYS MA4000cix

Формат бумаги	Черно-белая	Цвет
A4	40 листов/мин.	40 листов/мин.
Letter/Statement-R/A5-R	42 листов/мин.	42 листов/мин.
B5	11 листов/мин.	11 листов/мин.
A5/Statement	53 листов/мин.	53 листов/мин.
A6	26 листов/мин.	26 листов/мин.
Legal	34 листов/мин.	34 листов/мин.

ECOSYS MA4000cifx/ECOSYS MA4000cix (когда включен режим «EcoPrint». Модели для Европы.)

Формат бумаги	Черно-белая	Цвет
A4	17.5 листов/мин.	17.5 листов/мин.
Letter/Statement-R/A5-R	18.5 листов/мин.	18.5 листов/мин.
B5	8 листов/мин.	8 листов/мин.
A5/Statement	23.5 листов/мин.	23.5 листов/мин.
A6	18 листов/мин.	18 листов/мин.
Legal	15 листов/мин.	15 листов/мин.

ECOSYS MA3500cifx/ECOSYS MA3500cix

Формат бумаги	Черно-белая	Цвет
A4	35 листов/мин.	35 листов/мин.
Letter/Statement-R/A5-R	37 листов/мин.	37 листов/мин.
B5	11 листов/мин.	11 листов/мин.
A5/Statement	47 листов/мин.	47 листов/мин.
A6	26 листов/мин.	26 листов/мин.
Legal	30 листов/мин.	30 листов/мин.

Другие

Параметр	Описание
Время выхода первой копии (А4, помещен на стекло оригинала, подача из кассеты)	<p>ECOSYS MA4000cifx</p> <p>ECOSYS MA4000cix</p> <p>Черно-белый Не более 5.8 с</p> <p>Цвет Не более 6.9 с</p> <p>ECOSYS MA3500cifx</p> <p>ECOSYS MA3500cix</p> <p>Черно-белый Не более 6.1 с</p> <p>Цвет Не более 7.2 с</p>
Уровень масштабирования	<p>Ручной режим: от 25 до 400 %, возрастание с шагом в 1 %</p> <p>Предустановленные уровни масштабирования: 400 %, 200 %, 141 %, 122 %, 115 %, 100 %, 86 %, 81 %, 70 %, 50 %, 25 %</p>
Непрерывное копирование	1–998 листов
Разрешение	600 × 600 точек на дюйм
Тип оригинала	Листы, книги, трехмерные объекты (максимальный размер оригинала: 216 × 356 мм)
Система подачи оригиналов	Фиксиров.

Функция принтера

Скорость печати

ECOSYS MA4000cifx/ECOSYS MA4000cix

Формат бумаги	Черно-белый	Цвет
A4	40 листов/мин.	40 листов/мин.
Letter/Statement-R/A5-R	42 листов/мин.	42 листов/мин.
B5	11 листов/мин.	11 листов/мин.
A5/Statement	53 листов/мин.	53 листов/мин.
A6	26 листов/мин.	26 листов/мин.
Legal	34 листов/мин.	34 листов/мин.

ECOSYS MA3500cifx/ECOSYS MA3500cix

Формат бумаги	Черно-белая	Цвет
A4	35 листов/мин.	35 листов/мин.
Letter/Statement-R/A5-R	37 листов/мин.	37 листов/мин.
B5	11 листов/мин.	11 листов/мин.
A5/Statement	47 листов/мин.	47 листов/мин.
A6	26 листов/мин.	26 листов/мин.
Legal	30 листов/мин.	30 листов/мин.

Другие

Параметр	Описание
Время выхода первой распечатки (A4, подача из кассеты)	<p>ECOSYS MA4000cifx/ECOSYS MA4000cix</p> <p>Черно-белый Не более 5.4 с</p> <p>Цвет Не более 6.6 с</p> <p>ECOSYS MA3500cifx/ECOSYS MA3500cix</p> <p>Черно-белый Не более 5.7 с</p> <p>Цвет Не более 7.0 с</p>
Разрешение	<ul style="list-style-type: none"> • Эквивалент 9600 × 600 т/д • Эквивалент 1200 т/д × эквивалент 1200 т/д

Параметр	Описание
Операционная система	<ul style="list-style-type: none"> • Windows 8.1 • Windows 10 • Windows 11 • Windows Server 2012/R2 • Windows Server 2016 • Mac OS X v10.9 или более поздней версии
Интерфейс	<ul style="list-style-type: none"> • Разъем интерфейса USB: 1 (высокоскоростной USB) • Сетевой интерфейс: 1 (10 BASE-T/100 BASE-TX/1000 BASE-T) • Доп. интерфейс (опция): 1 (для установки IB-50/IB-51) • Беспроводная локальная сеть (опция): 1 (для установки IB-37/IB-38)
Язык описания страниц	PRESCRIBE
Эмуляция	<ul style="list-style-type: none"> • PCL6 (PCL5c/PCL-XL) • KPDL3 AES • Прямая печать PDF • XPS

Функции сканера

Скорость сканирования (А4 в альбомной ориентации, 300 точек/дюйм, качество изображения: оригинал текста/фото)

При использовании автоподатчика оригиналов (за исключением сканирования TWAIN)

ECOSYS MA4000cifx/ECOSYS MA4000cix

Параметр	Черно-белая	Цвет
1-стор.	60 листов/мин.	50 листов/мин.
2-стор.	120 листов/мин.	100 листов/мин.

ECOSYS MA3500cifx/ECOSYS MA3500cix

Параметр	Черно-белая	Цвет
1-стор.	60 листов/мин.	40 листов/мин.
2-стор.	100 листов/мин.	80 листов/мин.

Другие

Параметр	Описание
Разрешение	<ul style="list-style-type: none"> • 200 x 200 точек на дюйм (по умолчанию) • 300 x 300 точек на дюйм • 200 x 100 точек на дюйм • 600 x 600 точек на дюйм • 400 x 400 точек на дюйм • 200 x 400 точек на дюйм
Формат файла	TIFF (сжатие MMR/JPEG), JPEG, PDF (сжатие MMR/JPEG), XPS, PDF/A, PDF с высокой степенью сжатия, шифрованный PDF, OPEN XPS, MS Office ^{*1*2} , PDF с возможностью поиска ^{*1}
Интерфейс	Ethernet (10 BASE-T/100 BASE-TX/1000 BASE-T)
Система передачи	SMB, SMTP, FTP, FTP по SSL, USB, TWAIN ^{*3} , WIA ^{*3} , WSD

*1 Если установлен дополнительный комплект активации сканирования OCR.

*2 Microsoft Office 2007 или более поздней версии

*3 Подходящие операционные системы: Windows Server 2008/Windows Server 2008 R2/Windows 7/Windows 8/Windows 8.1/Windows 10/Windows Server 2012/Windows Server 2012 R2/Windows Server 2016

Автоподатчик оригиналов

Параметр	Описание
Тип оригинала	Листовые оригиналы
Формат оригинала	Макс.: Legal/Folio Мин.: Statement-R/A6-R
Плотность оригинала	1-стор.: от 50 до 120 г/м ² 2-стор.: от 50 до 120 г/м ²
Вместимость	Макс. 100 листов (от 50 до 80 г/м ²) До линии предельной высоты стопки бумаги в автоподатчике оригиналов

Устройство подачи бумаги (550 листов)

Настройка	Характеристики
Метод подачи бумаги	Устройство подачи с фрикционным роликом Емкость 550 листов (75 г/м ²) × до 3 кассет
Формат бумаги	A4, A5-R, B5, Letter, Legal, B6, Folio, 216 × 340 мм, Statement-R, Executive, Oficio II, 16K, ISO B5, Конверт №10, Конверт №9, Конверт №6 3/4, Конверт Monarch, Конверт DL, Конверт C5, Youkei 4, Youkei 2, пользовательский (от 92 × 162 до 216 × 356 мм)
Поддерживаемая бумага	Толщина бумаги: от 60 до 220 г/м ² Типы материалов (носителей) для печати: Обычная, предварительно напечатанная, высокосортная, переработанная, тонкая, фирменный бланк, цветная, перфорированная, плотная, высококачественная, нестандартная, этикетка, конверт, с покрытием
Размеры (Ш) × (Г) × (В)	394 × 532 × 116 мм / 15,51 × 20,94 × 4,56 дюйма
Масса	4,4 кг/9,70 фунта

Резервное копирование ваших данных

Если диск SSD или память этого аппарата по какой-либо причине выйдут из строя, файлы в ящике, данные, полученные по факсу, и различные сохраненные настройки будут удалены без возможности восстановления. Чтобы предотвратить стирание данных, регулярно выполняйте резервное копирование следующим образом.

- Резервное копирование с помощью KYOCERA Net Viewer.
 - ➔ [Резервное копирование данных с помощью KYOCERA Net Viewer \(стр. 799\)](#)
- Резервное копирование с помощью Command Center RX.
 - ➔ [Резервное копирование данных с помощью Command Center RX \(стр. 799\)](#)
- Резервное копирование с помощью USB-накопителя.
 - ➔ [Резервное копирование данных с помощью USB-накопителя \(стр. 800\)](#)

Резервное копирование данных с помощью KYOCERA Net Viewer

Используйте KYOCERA Net Viewer для регулярного резервного копирования указанных ниже данных, которые хранятся на аппарате.

- Параметры системы
- Сетевые настройки
- Список пользователей
- Адресная книга
- Настройки ящика документов (кроме файла в пользовательском ящике)
 - ➔ [Перенос адресной книги \(стр. 137\)](#)

Резервное копирование данных с помощью Command Center RX

Используйте Command Center RX для регулярного резервного копирования на ваш компьютер данных, сохраненных в ящике документов и ящике дополнительного адреса. В этом разделе описывается процедура резервного копирования данных в ящике документов. Для ящика дополнительного адреса можно создать резервную копию, используя ту же процедуру.

1 Откройте экран.

- 1 Запустите Web-обозреватель.
- 2 В строке адреса или расположения введите IP-адрес аппарата или имя хоста.
Нажмите клавиши в следующем порядке, чтобы проверить IP-адрес аппарата и имя хоста.
[Информ. об устр.] на главном экране > [Идент./провод. сеть]
Выберите номер или имя пользовательского ящика, в котором хранится документ.

2 Загрузите документ

- 1 Выберите данные документа, который вы хотите загрузить на свой компьютер.
За один раз можно загрузить данные только одного документа.
- 2 Щелкните значок [Загрузить]. Выбранный документ отображается в списке [Выбранные файлы].

- 3 При необходимости укажите [Качество изображения] и [Формат файла].
- 4 Нажмите [Загрузить].

Резервное копирование данных с помощью USB-накопителя

Можно скопировать на USB-накопитель данные, сохраненные в пользовательском ящике и ящике дополнительного адреса. Вы можете сохранить сразу данные нескольких документов.

➔ [Копирование документов из пользовательского ящика на USB-накопитель \(стр. 304\)](#)

Список функций быстрой настройки безопасности

Ниже перечислены функции, настраиваемые на каждом уровне быстрой настройки безопасности. После выбора уровня безопасности настройте функцию безопасности в соответствии с вашей операционной средой.

TLS

Уровень 1	Уровень 2	Уровень 3
Вкл.	Вкл.	Вкл.

Настройки на стороне сервера

Элемент настройки, который можно задать или настроить из Command Center RX.

Версия TLS

Уровень 1	Уровень 2	Уровень 3
TLS1.2, TLS1.3	TLS1.2, TLS1.3	TLS1.2, TLS1.3

Эффективное шифрование

Уровень 1	Уровень 2	Уровень 3
3DES, AES, AES-GCM, CHACHA20/POLY1305	AES-GCM, AES, CHACHA20/POLY1305	AES-GCM, AES, CHACHA20/POLY1305

Хэш

Уровень 1	Уровень 2	Уровень 3
SHA1, SHA-2(256/384)	SHA-2(256/384)	SHA-2(256/384)

Безоп. IPP

Уровень 1	Уровень 2	Уровень 3
Только безопасный (IPPS)	Только безопасный (IPPS)	Только безопасный (IPPS)

Безопасность HTTPS

Уровень 1	Уровень 2	Уровень 3
Только безопасный (HTTPS)	Только безопасный (HTTPS)	Только безопасный (HTTPS)

Безопасность Enhanced WSD

Уровень 1	Уровень 2	Уровень 3
Только безопасный (Enhanced WSD over TLS)	Только безопасный (Enhanced WSD over TLS)	Только безопасный (Enhanced WSD over TLS)

Безопасность eSCL

Уровень 1	Уровень 2	Уровень 3
Только безопасный (eSCL over TLS)	Только безопасный (eSCL over TLS)	Только безопасный (eSCL over TLS)

Настройки на стороне клиента

Элемент настройки, который можно задать или настроить из Command Center RX.

Версия TLS

Уровень 1	Уровень 2	Уровень 3
TLS1.2, TLS1.3	TLS1.2, TLS1.3	TLS1.2, TLS1.3

Эффективное шифрование

Уровень 1	Уровень 2	Уровень 3
3DES, AES, AES-GCM, CHACHA20/POLY1305	AES-GCM, AES, CHACHA20/POLY1305	AES-GCM, AES, CHACHA20/POLY1305

Хэш

Уровень 1	Уровень 2	Уровень 3
SHA1, SHA-2(256/384)	SHA-2(256/384)	SHA-2(256/384)

Настройки IPv4 (проводная сеть)

Элемент настройки, который можно задать или настроить из Command Center RX.

DNS через TLS

Уровень 1	Уровень 2	Уровень 3
Откл.	Авто	Вкл.

Автоматическая проверка сертификата

Уровень 1	Уровень 2	Уровень 3
Дата окончания срока действия	Дата окончания срока действия	Дата окончания срока действия

Хэш

Уровень 1	Уровень 2	Уровень 3
SHA-2(256/384)	SHA-2(256/384)	SHA-2(256/384)

Настройки IPv4 (беспроводная сеть)

Элемент настройки, который можно задать или настроить из Command Center RX.

DNS через TLS

Уровень 1	Уровень 2	Уровень 3
Откл.	Авто	Вкл.

Автоматическая проверка сертификата

Уровень 1	Уровень 2	Уровень 3
Дата окончания срока действия	Дата окончания срока действия	Дата окончания срока действия

Хэш

Уровень 1	Уровень 2	Уровень 3
SHA-2(256/384)	SHA-2(256/384)	SHA-2(256/384)

Настройки IPv6 (проводная сеть)

Элемент настройки, который можно задать или настроить из Command Center RX.

DNS через TLS

Уровень 1	Уровень 2	Уровень 3
Откл.	Авто	Вкл.

Автоматическая проверка сертификата

Уровень 1	Уровень 2	Уровень 3
Дата окончания срока действия	Дата окончания срока действия	Дата окончания срока действия

Хэш

Уровень 1	Уровень 2	Уровень 3
SHA-2(256/384)	SHA-2(256/384)	SHA-2(256/384)

Настройки IPv6 (беспроводная сеть)

Элемент настройки, который можно задать или настроить из Command Center RX.

DNS через TLS

Уровень 1	Уровень 2	Уровень 3
Откл.	Авто	Вкл.

Автоматическая проверка сертификата

Уровень 1	Уровень 2	Уровень 3
Дата окончания срока действия	Дата окончания срока действия	Дата окончания срока действия

Хэш

Уровень 1	Уровень 2	Уровень 3
SHA-2(256/384)	SHA-2(256/384)	SHA-2(256/384)

Протоколы передачи: FTP-клиент (передача)

Элемент настройки, который можно задать или настроить из Command Center RX.

Автоматическая проверка сертификата

Уровень 1	Уровень 2	Уровень 3
Дата окончания срока действия	Дата окончания срока действия	Дата окончания срока действия

Хэш

Уровень 1	Уровень 2	Уровень 3
SHA-2(256/384)	SHA-2(256/384)	SHA-2(256/384)

Другие протоколы: HTTP (клиент)

Элемент настройки, который можно задать или настроить из Command Center RX.

Автоматическая проверка сертификата

Уровень 1	Уровень 2	Уровень 3
Дата окончания срока действия	Дата окончания срока действия	Дата окончания срока действия

Хэш

Уровень 1	Уровень 2	Уровень 3
SHA-2(256/384)	SHA-2(256/384)	SHA-2(256/384)

Другие протоколы: SOAP

Элемент настройки, который можно задать или настроить из Command Center RX.

Использовать настройки по умолчанию

Уровень 1	Уровень 2	Уровень 3
Вкл.	Вкл.	Вкл.

Другие протоколы: LDAP

Элемент настройки, который можно задать или настроить из Command Center RX.

Автоматическая проверка сертификата

Уровень 1	Уровень 2	Уровень 3
Дата окончания срока действия	Дата окончания срока действия	Дата окончания срока действия

Хэш

Уровень 1	Уровень 2	Уровень 3
SHA-2(256/384)	SHA-2(256/384)	SHA-2(256/384)

Протоколы передачи: SMTP (передача электронной почты)

Элемент настройки, который можно задать или настроить из Command Center RX.

Автоматическая проверка сертификата

Уровень 1	Уровень 2	Уровень 3
Дата окончания срока действия	Дата окончания срока действия	Дата окончания срока действия

Хэш

Уровень 1	Уровень 2	Уровень 3
SHA-2(256/384)	SHA-2(256/384)	SHA-2(256/384)

Электронная почта: Настройки пользователя POP3

Элемент настройки, который можно задать или настроить из Command Center RX.

Автоматическая проверка сертификата

Уровень 1	Уровень 2	Уровень 3
Дата окончания срока действия	Дата окончания срока действия	Дата окончания срока действия

Хэш

Уровень 1	Уровень 2	Уровень 3
SHA-2(256/384)	SHA-2(256/384)	SHA-2(256/384)

Протоколы печати

NetBEUI

Уровень 1	Уровень 2	Уровень 3
Вкл.	Откл.	Откл.

LPD

Уровень 1	Уровень 2	Уровень 3
Вкл.	Вкл.	Откл.

FTP (прием)

Уровень 1	Уровень 2	Уровень 3
Вкл.	Откл.	Откл.

IPP

Уровень 1	Уровень 2	Уровень 3
Вкл.	Откл.	Откл.

IPP over TLS

Уровень 1	Уровень 2	Уровень 3
Вкл.	Вкл.	Вкл.

Raw

Уровень 1	Уровень 2	Уровень 3
Вкл.	Вкл.	Откл.

ThinPrint

Уровень 1	Уровень 2	Уровень 3
Вкл.	Откл.	Откл.

ThinPrint over TLS

Уровень 1	Уровень 2	Уровень 3
Вкл.	__*1	__*1

*1 Если выбрать [Уровень 2] или [Уровень 3] в разделе «Быстрая настройка безопасности», этот параметр исчезнет.

WSD Печать

Уровень 1	Уровень 2	Уровень 3
Вкл.	Откл.	Откл.

POP (прием электронной почты)

Уровень 1	Уровень 2	Уровень 3
Откл.	Откл.	Откл.

Отправка протокола

FTP-клиент (передача)

Уровень 1	Уровень 2	Уровень 3
Вкл.	Откл.	Откл.

SMB

Уровень 1	Уровень 2	Уровень 3
Вкл.	Вкл.	Откл.

WSD сканирование

Уровень 1	Уровень 2	Уровень 3
Вкл.	Откл.	Откл.

eSCL

Уровень 1	Уровень 2	Уровень 3
Вкл.	Откл.	Откл.

eSCL over TLS

Уровень 1	Уровень 2	Уровень 3
Вкл.	Вкл.	Откл.

Другие протоколы

SNMPv1/v2c

Уровень 1	Уровень 2	Уровень 3
Вкл.	Вкл.	Откл.

SNMPv3

Уровень 1	Уровень 2	Уровень 3
Откл.	Откл.	Откл.

HTTP

Уровень 1	Уровень 2	Уровень 3
Вкл.	Откл.	Откл.

HTTPS

Уровень 1	Уровень 2	Уровень 3
Вкл.	Вкл.	Вкл.

Enhanced WSD

Уровень 1	Уровень 2	Уровень 3
Вкл.	Откл.	Откл.

Enhanced WSD (TLS)

Уровень 1	Уровень 2	Уровень 3
Вкл.	Вкл.	Вкл.

LDAP

Уровень 1	Уровень 2	Уровень 3
Откл.	Откл.	Откл.

LLTD

Уровень 1	Уровень 2	Уровень 3
Откл.	Откл.	Откл.

VNC (RFB)

Уровень 1	Уровень 2	Уровень 3
Откл.	Откл.	Откл.

VNC (RFB) over TLS

Уровень 1	Уровень 2	Уровень 3
Откл.	Откл.	Откл.

Enhanced VNC (RFB) over TLS

Уровень 1	Уровень 2	Уровень 3
Вкл.	Откл.	Откл.

TCP/IP: настройки Bonjour

Bonjour

Уровень 1	Уровень 2	Уровень 3
Вкл.	Вкл.	Откл.

Сетевые настройки

Настройки Wi-Fi Direct

Уровень 1	Уровень 2	Уровень 3
Откл.	Откл.	Откл.

СВЯЗЬ

Настройки Bluetooth

Уровень 1	Уровень 2	Уровень 3
Откл.	Откл.	Откл.

Установка блокировки интерфейса

Хост USB

Уровень 1	Уровень 2	Уровень 3
Разблокировать	Разблокировать	Блокировать

Устройство USB

Уровень 1	Уровень 2	Уровень 3
Разблокировать	Разблокировать	Блокировать

Дополнительный интерфейс

Уровень 1	Уровень 2	Уровень 3
Разблокировать	Разблокировать	Блокировать

Экономия энергии/таймер

Автом. сброс панели

Уровень 1	Уровень 2	Уровень 3
Вкл.	Вкл.	Вкл.

Настройки блокировки учетной записи пользователя

Блокировка

Уровень 1	Уровень 2	Уровень 3
Выкл.	Выкл.	Вкл.

Статус задания/настройки журналов заданий

Отображение подробного статуса заданий

Уровень 1	Уровень 2	Уровень 3
Показать все	Показать все	Скрыть все (отображать, только если администратор)

Отображение журнала заданий

Уровень 1	Уровень 2	Уровень 3
Показать все	Показать все	Скрыть все (отображать, только если администратор)

Отображение журнала факса

Уровень 1	Уровень 2	Уровень 3
Показать все	Показать все	Скрыть все (отображать, только если администратор)

Изменить ограничение

Адресная книга

Уровень 1	Уровень 2	Уровень 3
Откл.	Откл.	Только администратор

Клавиша набора одним нажатием

Уровень 1	Уровень 2	Уровень 3
Откл.	Откл.	Только администратор

Предотвращение ошибочной отправки настроек

Проверка адресата до передачи

Уровень 1	Уровень 2	Уровень 3
Откл.	Откл.	Вкл.

Проверка ввода для нового адресата

Уровень 1	Уровень 2	Уровень 3
Откл.	Откл.	Вкл.

Ввод нового адресата

Уровень 1	Уровень 2	Уровень 3
Разрешить	Разрешить	Запретить

Ввод нового адресата (ФАКС)

Уровень 1	Уровень 2	Уровень 3
Разрешить	Разрешить	—*1

*1 Если вы выбрать [Уровень 3] в разделе «Быстрая настройка безопасности», этот параметр исчезнет.

Повторный вызов адресата

Уровень 1	Уровень 2	Уровень 3
Разрешить	Разрешить	Запретить

Рассылка

Уровень 1	Уровень 2	Уровень 3
Разрешить	Разрешить	Запретить

Использование истории адресата

Уровень 1	Уровень 2	Уровень 3
Разрешить	Разрешить	Запретить

Контакты Кюосера см. по ссылке в каталоге группы.

<https://www.kyoceradocumentsolutions.com/company/directory.html>

ООО "ЛАД РМ", г. Москва, ул. Дорогобужская, д. 14 стр. 12. оф. 214
тел: +8-495-223-2612
<https://ladrm.ru/>

©2023 KYOCERA Document Solutions Inc.

Логотип Кюосера является торговой маркой Kyocera Corporation.