

# Руководство по Эксплуатации

ECOSYS PA4500cx ECOSYS PA4000cx ECOSYS PA3500cx

2023.6  
2Z1KDRU000



# Содержание

<b>1</b>	<b>Прочитайте в первую очередь .....</b>	<b>1</b>
	Предисловие .....	2
	Функции аппарата .....	4
	Оптимизация процессов обработки документов в офисе .....	4
	Экономия энергии и расходов .....	5
	Усиление безопасности .....	6
	Более эффективное использование функций .....	8
	Руководства, поставляемые с аппаратом .....	10
	О руководстве по эксплуатации (данном документе) .....	12
	Структура документа .....	12
	Условные обозначения в данном руководстве .....	13
	Уведомление .....	17
	Условные обозначения по технике безопасности в данном руководстве .....	17
	эксплуатации .....	18
	Меры предосторожности при эксплуатации .....	19
	Инструкции по безопасности, связанные с отключением питания .....	20
	Соответствие стандартам и требованиям .....	20
	Технология радиомаркеров .....	20
	Меры предосторожности при использовании беспроводной локальной сети (при наличии) .....	21
	Ограниченное использование этого изделия (при наличии) .....	22
	Правовая информация и правила техники безопасности .....	23
	Функция управления энергосбережением .....	26
	Функция автоматического двустороннего копирования .....	26
	Сбережение ресурсов — бумага .....	26
	Экологическая польза от функции управления режимом питания .....	26
	Программа ENERGY STAR .....	27
<b>2</b>	<b>Установка и настройка аппарата .....</b>	<b>28</b>
	Названия деталей (внешний вид аппарата) .....	29
	Названия деталей (разъемы/внутренняя часть) .....	31
	Названия деталей (при установленном дополнительном оборудовании) .....	33
	Подключение аппарата и других устройств .....	36
	Подсоединение кабелей .....	38
	Подсоединение кабеля LAN .....	38
	Подсоединение кабеля USB .....	39
	Подсоединение кабеля питания .....	39
	Включение/выключение питания .....	40
	Включение питания .....	40
	Выключение питания .....	40
	Использование панели управления .....	41
	Клавиши панели управления .....	41
	Регулировка угла панели управления .....	43
	Использование панели управления .....	44
	Экран справки .....	45
	Вход в систему/выход из системы .....	46
	Вход .....	46
	Выход .....	47
	Настройки аппарата по умолчанию .....	48
	Установка даты и времени .....	48
	Настройка сети .....	49
	Функция экономии энергии .....	61
	Установка программного обеспечения .....	63
	Опубликованное программное обеспечение (Windows) .....	63
	Установка программного обеспечения в Windows .....	64

Удаление программного обеспечения в Windows .....	71
Установка программного обеспечения на компьютер Mac OS .....	73
Проверка счетчика .....	78
Дополнительная подготовка для администратора .....	79
Обзор прав администратора .....	79
Войдите в систему как администратор аппарата или администратор .....	79
Усиление безопасности .....	80
Command Center RX .....	82
Доступ к Command Center RX .....	82
Изменение настроек безопасности .....	84
Изменение информации об устройстве .....	85
Настройки SMTP и электронной почты .....	86
Создание нового пользовательского ящика .....	90
Печать документа, сохраненного в пользовательском ящике .....	91

### **3 Подготовка к использованию ..... 93**

Загрузка бумаги .....	94
Загрузка бумаги .....	94
Указания по загрузке бумаги .....	96
Характеристики бумаги, доступной для кассет .....	97
Загрузка в кассеты .....	98
Характеристики бумаги, доступной для универсального лотка .....	102
Загрузка бумаги в универсальный лоток .....	103
Указание формата бумаги и типа носителя .....	106
Стопор бумаги .....	110

### **4 Печать с ПК ..... 111**

Экран параметров печати драйвера принтера .....	112
Отображение справки драйвера принтера .....	114
Изменение стандартных настроек драйвера принтера (Windows 10) .....	115
Изменение стандартных настроек драйвера принтера (Windows 11) .....	115
Изменение настроек драйвера принтера по умолчанию (Windows 8.1, Windows Server 2012/R2, Windows Server 2016, Windows Server 2019) .....	115
Печать с ПК .....	117
Печать на стандартных форматах бумаги .....	118
Печать на нестандартных форматах бумаги .....	120
Печать с помощью Universal Print .....	123
Печать на бумаге для баннеров .....	126
Отмена печати с компьютера .....	129
Печать с мобильного устройства .....	131
Печать с помощью AirPrint .....	131
Печать Mopria .....	131
Печать с помощью Wi-Fi Direct .....	131
Печать данных, сохраненных на принтере .....	132
Определение ящика заданий с помощью компьютера и сохранение задания .....	132
Печать документов из ящика конфиденциальной печати .....	133
Удаление документов, хранящихся в ящике конфиденциальной печати .....	134
Печать документа из ящика сохраненных заданий .....	135
Удаление документов, сохраненных в ящике сохраненных заданий .....	137
Печать документа из ящика быстрых копий .....	138
Удаление документов, хранящихся в ящике быстрых копий .....	139
Печать документов из ящика пробной копии (до уточнения) .....	140
Удаление документов, сохраненные в ящике пробной копии (до уточнения) .....	141
Печать документов из ящика печати по ПИН-коду .....	142
Удаление документов, хранящихся в ящике печати по ПИН-коду .....	143
Печать документов из ящика Universal Print .....	144
Удаление документов, хранящихся в ящике Universal Print .....	145

	Настройка ящика заданий .....	147
	Мониторинг состояния принтера (монитор состояния) .....	148
	Доступ к монитору состояния .....	148
	Выход из монитора состояния .....	148
	Состояние быстрого просмотра .....	148
	Вкладка «Ход выполнения печати» .....	149
	Вкладка состояния лотка для бумаги .....	149
	Вкладка состояния тонера .....	150
	Вкладка оповещений .....	150
	Контекстное меню монитора состояния .....	151
	Настройки уведомлений монитора состояния .....	152
<b>5</b>	<b>Эксплуатация аппарата .....</b>	<b>154</b>
	Отмена заданий .....	155
	Использование ящиков документов .....	156
	Что такое пользовательский ящик? .....	156
	Что такое ящик заданий? .....	156
	Что такое ящик USB-накопителя? .....	156
	Как использовать пользовательский ящик .....	157
	Создание нового ящика .....	157
	Изменение ящика .....	160
	Удаление пользовательского ящика. ....	161
	Хранение документов в пользовательском ящике .....	162
	Печать документа из пользовательского ящика .....	163
	Перемещение документов в пользовательский ящик .....	165
	Удаление документов в пользовательском ящике .....	167
	Использование съемного USB-накопителя .....	168
	Печать документов, сохраненных на съемном USB-накопителе .....	168
	Отключение USB-накопителя .....	169
<b>6</b>	<b>Использование различных функций .....</b>	<b>170</b>
	Сведения о доступных функциях аппарата .....	171
	Пользовательский ящик (печать) .....	171
	USB-накопитель (печать документов) .....	172
	Тихий режим .....	173
	Двустороннее копирование .....	174
	Эконом. печать .....	175
	Ввод имени файла .....	176
	Увед. о зав. здн .....	177
	Удалить после печати .....	178
	Шифрованный PDF .....	179
	Размер TIFF/JPEG .....	180
	Настройка области печати XPS .....	181
<b>7</b>	<b>Состояние/Отм. Задач .....</b>	<b>182</b>
	Проверка состояния задания .....	183
	Экраны отображения состояния .....	183
	Проверка истории заданий .....	185
	Отображение экрана истории заданий .....	185
	Проверка подробной информации историй .....	186
	Передача истории журнала .....	186

Информация об устройстве .....	187
Проверка текущего уровня тонера (бумаги/расходных материалов) .....	188

## **8 Системное меню ..... 189**

Метод работы .....	190
Параметры системного меню .....	191
Отчет .....	196
Печать отчета .....	196
Журнал заданий .....	199
Настр. бумаги .....	201
Настр. ун. лотка .....	201
От Настр. кассеты 1 до Настр. кассеты 5 Настройки .....	201
Уст. типа носит. ....	204
Верн. к умолч. ....	205
Наст. пар. бумаг .....	205
Парам. печати .....	206
Сведения о настройках сокращенной печати .....	211
Сеть .....	213
Имя хоста .....	213
Нас.Wi-Fi Direct .....	214
Настройки Wi-Fi .....	215
Настр.пров.сети .....	221
Настр. протокола .....	225
Основная сеть .....	232
Пинг .....	233
Перезапуск сети .....	233
Настр.удал.служб .....	234
Удален. операция .....	234
Опциональн. сеть .....	235
Беспровод. сеть .....	235
Основн. ....	237
Перезапуск сети .....	237
Общие параметры .....	238
Язык .....	238
Экр.по ум.(ящик) .....	238
Установка даты .....	238
Сигнал .....	239
Настр. диска RAM .....	239
Формат. SSD .....	240
Формат. карту SD .....	240
Яркость экрана .....	240
Обработка ошибок .....	241
Цвет. тонер пуст .....	241
Настр. таймера .....	242
Отоб. сост/журн. ....	245
Тип клавиатуры .....	245
Уст. Bluetooth. ....	245
Сигн. МалоТонера .....	245
Печ.загол.сообщ. ....	247
Удаленная печать .....	247
Прям.печать(веб) .....	247
Пред. об обслуж. ....	248
Безопасность .....	249
Защита сети .....	249
Уст. блок. и/ф. ....	251
Уровень защиты .....	252
Защита данных .....	253
Ручное обнов. ПО .....	254
Разреш.список .....	255

Польз/Учет задан .....	256
Приложение .....	257
Настройка/обслуж .....	258

## **9 Проверка подлинности и учет пользователей (реквизиты пользователя, учет заданий) ..... 260**

Обзор администрирования учетных записей .....	261
Управление учетом заданий с ПК .....	261
Включите администрирование учетных записей .....	262
Настройка администрирования входа в систему .....	263
Безопасность аутентификации .....	263
Добавление пользователя (список локальных пользователей) .....	265
Изменение свойств пользователя для локальных пользователей (Admin, DeviceAdmin, PowerUser) .....	266
Изменение свойств пользователя для сетевых пользователей .....	267
Удаление пользователя .....	268
Управление пользователями, которые осуществляют печать на аппарате с ПК .....	269
Настройки сервера .....	271
Настройка прав сетевых пользователей .....	272
Получение свойства пользователя сети .....	273
Настройки смарт-карты .....	274
Вход по ПИН-коду .....	276
Использование администрирования учетных записей .....	276
Общие сведения об учете заданий .....	277
Включение учета заданий .....	278
Учет заданий .....	279
Учет заданий (локальный) .....	280
Добавление учетной записи .....	280
Ограничение использования аппарата .....	281
Редактирование учетной записи .....	282
Удаление учетной записи .....	283
Учет заданий для печати .....	284
Настройка учета заданий .....	286
Подсчет количества напечатанных страниц .....	286
Печать отчета учета .....	288
Использование учета заданий .....	289
Применение ограничения .....	290
Настройки неизвестного пользователя .....	291

## **10 Устранение неисправностей ..... 293**

Регулярное обслуживание .....	294
Очистка .....	294
Очистка блока переноса бумаги .....	295
Замена контейнера с тонером .....	296
Замена контейнера для отработанного тонера .....	300
Устранение неисправностей .....	302
Устранение сбоев в работе .....	302
Проблемы с работой аппарата .....	302
Проблема с напечатанным изображением .....	336
Проблемы с цветной печатью .....	345
Удаленное управление .....	352
Реагирование на сообщения .....	355
Настройка/обслуж .....	370
Обзор настройки/обслуживания .....	370
Настройка цвета .....	371
Процедура регистрации цвета .....	371

Устранение замятия бумаги .....	377
Обозначения места, в котором произошло замятие .....	377
Удалите всю застрявшую бумагу из универсального лотка. ....	379
Устранение замятия бумаги в кассетах с 1 по 5 .....	382
Удалите бумагу, замятую под задней крышкой 1 (подача). ....	384
Удалите бумагу, замятую под задней крышкой 2 .....	386
Удалите бумагу, замятую под задней крышкой 3 .....	387
Удалите бумагу, замятую под задней крышкой 1 .....	388
Удалите всю застрявшую бумагу из модуля двусторонней печати .....	390
<b>11 Приложение .....</b>	<b>393</b>
Дополнительное оборудование .....	394
Общие сведения о дополнительном оборудовании .....	394
Обзор приложений .....	397
Начало использования приложения .....	397
Проверка сведений о приложении .....	398
Способ ввода символов .....	399
Используемая клавиша .....	399
Выбор типа символов .....	400
Символы, которые можно ввести с помощью цифровой клавиатуры .....	400
О бумаге .....	404
Основные характеристики бумаги .....	404
Выбор подходящей бумаги .....	405
Специальная бумага .....	408
Характеристики .....	414
Аппарат .....	414
Функция принтера .....	417
Устройство подачи бумаги (550 листов) .....	419
Резервное копирование ваших данных .....	420
Резервное копирование данных с помощью KYOCERA Net Viewer .....	420
Резервное копирование данных с помощью Command Center RX .....	420
Список функций быстрой настройки безопасности .....	421
TLS .....	421
Настройки на стороне сервера .....	421
Настройки на стороне клиента .....	422
Настройки IPv4 (проводная сеть) .....	423
Настройки IPv4 (беспроводная сеть) .....	424
Настройки IPv6 (проводная сеть) .....	425
Настройки IPv6 (беспроводная сеть) .....	426
Другие протоколы: HTTP (клиент) .....	427
Другие протоколы: SOAP .....	428
Другие протоколы: LDAP .....	429
Протоколы передачи: SMTP (передача электронной почты) .....	430
Электронная почта: Настройки пользователя POP3 .....	431
Протоколы печати .....	432
Другие протоколы .....	434
TCP/IP: настройки Bonjour .....	436
Сетевые настройки .....	436
Связь .....	436
Установка блокировки интерфейса .....	437
Экономия энергии/таймер .....	438
Настройки блокировки учетной записи пользователя .....	438
Статус задания/настройки журналов заданий .....	438

---

# 1 Прочитайте в первую очередь

---



# Предисловие

Спасибо за покупку аппарата.

Настоящее руководство содержит сведения по эксплуатации и техобслуживанию аппарата, а также описание несложных действий по устранению возникающих неполадок и поддержанию аппарата в как можно лучшем состоянии.

Перед эксплуатацией аппарата ознакомьтесь с данным руководством по эксплуатации.

Изображения продуктов, экранов, настроек и т. д. в данном руководстве могут отличаться в зависимости от используемого аппарата.

## **Рекомендуем для обеспечения качества печати использовать наши фирменные контейнеры с тонером, прошедшие жесткий контроль качества.**

Пожалуйста, примите во внимание, что в случае если пользователь решит использовать неоригинальный (контрафактный или совместимый) тонер, то мы не гарантируем надлежащую работу устройства. Мы не проводили тестирования тонеров, изготовленных другими производителями, в связи с чем мы не можем достоверно утверждать, что тот или иной тонер, изготовленный другим производителем, совместим с нашей продукцией. Мы рекомендуем использовать оригинальный тонер, как указано в Руководстве пользователя, прилагаемом к устройству. Использование неоригинального (контрафактного или совместимого) тонера может привести к повреждению устройства. Подобное повреждение может повлиять на условия гарантии и повлечь дополнительные расходы для пользователя в связи со снятием таких устройств с гарантийного ремонта. Кроме того, использование контрафактного тонера – это поддержка незаконной деятельности недобросовестных производителей, действующих с нарушением законов Российской Федерации. Просим принять во внимание настоящую информацию о рисках, связанных с использованием неоригинального тонера.

На фирменных расходных материалах имеется этикетка, изображенная ниже.

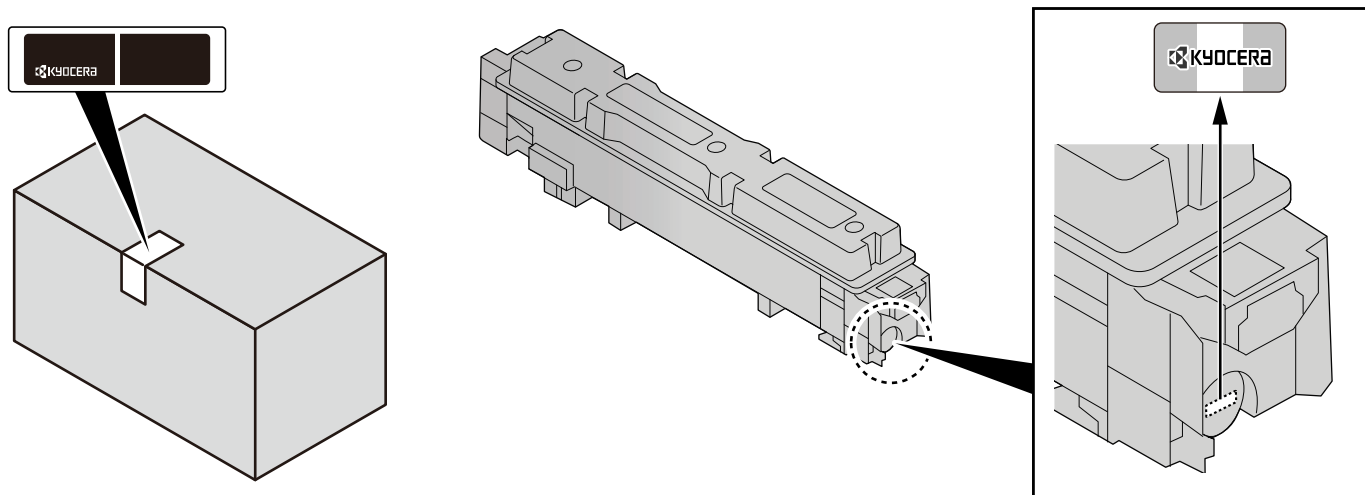

## **Проверка серийного номера оборудования**

Серийный номер оборудования нанесен в месте, показанном на рисунке.

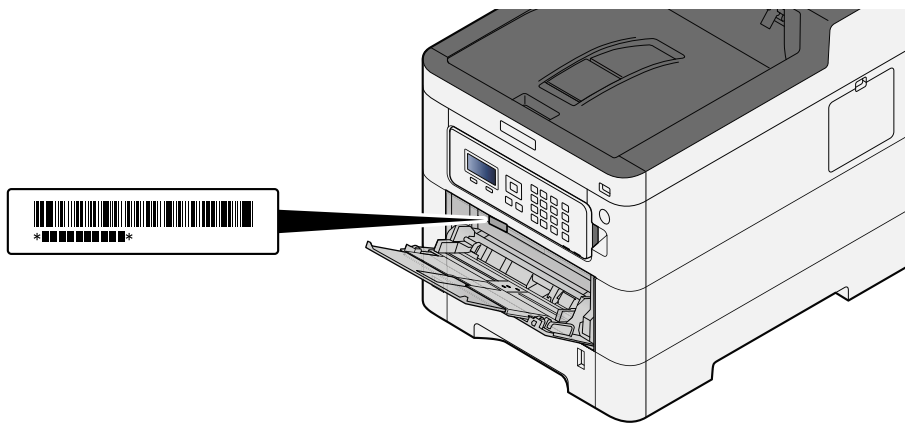

Серийный номер оборудования необходим при обращении к представителю сервисной службы. Следует проверить серийный номер перед тем, как обращаться к представителю сервисной службы.

## Функции аппарата

Аппарат оснащен рядом полезных функций.

➔ [Использование различных функций \(стр. 170\)](#)

Ниже приведены примеры некоторых из них.

## Оптимизация процессов обработки документов в офисе

### Сохранение часто используемых документов в аппарате (Пользовательский ящик)

Часто используемые документы можно сохранять в аппарате и затем при необходимости распечатывать их.

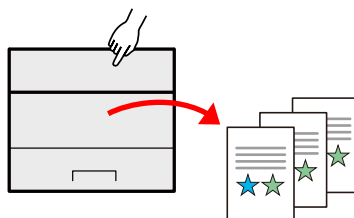

➔ [Использование ящиков документов \(стр. 156\)](#)

## Экономия энергии и расходов

### Экономьте энергию по мере необходимости (функция энергосбережения)

Аппарат оснащен функцией экономии энергии, которая автоматически переводит аппарат в спящий режим.

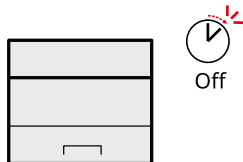

➔ [Функция экономии энергии \(стр. 61\)](#)

### Печать с уменьшенным потреблением тонера (EcoPrint)

Благодаря данной функции можно сократить расход тонера.

Используйте эту функцию, чтобы сэкономить тонер, если вам нужно всего лишь проверить содержимое печатного документа, например при пробной печати, или распечатать документ для внутреннего подтверждения.

Используйте эту функцию, если не требуется высококачественная печать.

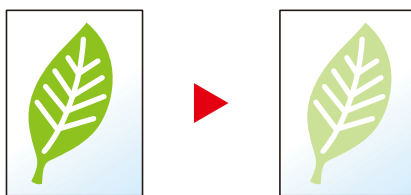

➔ [Эконом. печать \(стр. 175\)](#)

### Сокращение использования бумаги (печать с экономией бумаги)

Оригиналы можно печатать на обеих сторонах листа бумаги. Кроме того, несколько оригиналов можно напечатать на одном листе бумаги.

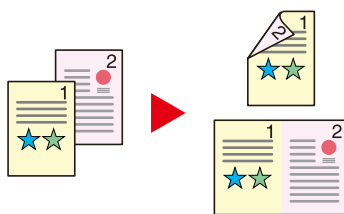

➔ [Двустороннее копирование \(стр. 174\)](#)

## Усиление безопасности

### Защита данных, сохраненных на диске SSD (шифрование/перезапись)

Можно автоматически перезаписывать ненужные данные, оставшиеся на диске SSD.

Чтобы не допустить утечку информации за пределы компании, аппарат может выполнять автоматическое шифрование данных перед их записью на диск SSD.

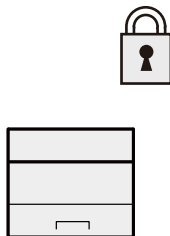

➔ [Защита данных \(стр. 253\)](#)

### Предотвращение потери готовых документов (конфиденциальная печать)

Временное сохранение заданий на печать в ящике документов основного блока и их вывод в тот момент, когда пользователь находится перед устройством, может предотвратить захват документов другими людьми.

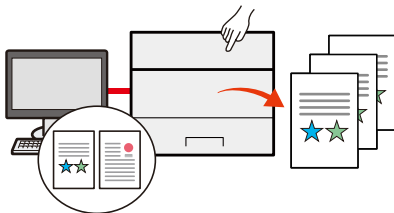

➔ [Печать документов из ящика конфиденциальной печати \(стр. 133\)](#)

### Вход в систему с помощью идентификационной карты (аутентификация по карте)

Для входа в систему достаточно поднести к аппарату бесконтактную идентификационную карту. При этом не требуется введение имени пользователя и пароля.

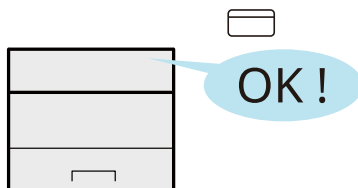

➔ [Card Authentication Kit\(B\) AC <IC card authentication kit \(Activate\)> \(стр. 395\)](#)

### Усиление безопасности (настройки для администратора)

С целью усиления безопасности администраторы могут использовать различные функции.

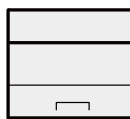

→ [Усиление безопасности \(стр. 80\)](#)

## Предотвращение выполнения вредоносных программ (белый список)

Предотвращение запуске вредоносных программ и подделки программного обеспечения и сохранение надежности системы.

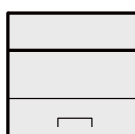

→ [Разреш.список \(стр. 255\)](#)

## Более эффективное использование функций

### Сделайте аппарат бесшумным (тихий режим)

Вы можете установить более тихий режим работы аппарата, снизив уровень его шума. Указанный режим настраивается по заданию.

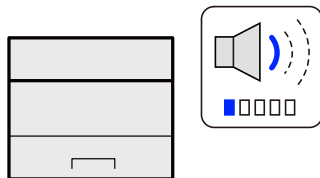

→ [Тихий режим \(стр. 173\)](#)

### Установка аппарата без использования сетевых кабелей (Беспроводная сеть)

Если имеется беспроводная локальная сеть, можно установить устройство, не беспокоясь о сетевой проводке. Кроме того, поддерживаются Wi-Fi Direct и другие возможности.



→ [Настройка беспроводной сети \(стр. 51\)](#)

### Используйте USB-накопитель (USB-накопитель)

Данная функция полезна в тех ситуациях, когда необходимо распечатать документ вне офиса или когда невозможно напечатать документ с ПК.

Сохраненные на USB-накопителе файлы можно вывести на печать, подключив накопитель непосредственно к аппарату.

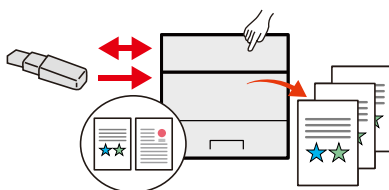

→ [Использование съемного USB-накопителя \(стр. 168\)](#)

### Удаленное управление (Command Center RX)

Имеется возможность удаленного доступа к аппарату для выполнения печати данных.

Администраторы могут задать настройки для управления аппаратом и его использования.

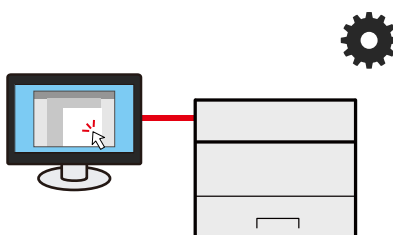

➔ [Command Center RX \(стр. 82\)](#)



# Руководства, поставляемые с аппаратом

В комплект поставки аппарата входят следующие руководства. При необходимости сверяйтесь с соответствующим руководством. Руководства можно загрузить из Центра загрузок (<https://kyocera.info/>). Для просмотра руководств на компьютере необходимо установить Adobe Reader версии 8.0 или более поздней.

Содержание руководств может быть изменено без уведомления в целях улучшения технических характеристик аппарата.

Настройка аппарата:	<p><b>Руководство по настройке</b></p> <p>Содержит описание процедуры настройки, которой необходимо следовать, чтобы осуществлять печать на этом аппарате.</p>
Быстрое начало использования аппарата	<p><b>Quick Guide</b></p> <p>Содержит описание часто используемых операций и действий при возникновении проблем.</p> <p>Это печатное руководство поставляется вместе с аппаратом.</p>
Правила безопасного использования аппарата	<p><b>Safety Guide</b></p> <p>Предоставляет информацию по безопасности и предостережения относительно среды установки и эксплуатации аппарата. Обязательно прочитайте это руководство перед использованием данного аппарата.</p> <p>Это печатное руководство поставляется вместе с аппаратом.</p> <p><b>Safety Guide (ECOSYS PA4500cx/ECOSYS PA4000cx/ECOSYS PA3500cx)</b></p> <p>В данном руководстве приведены указания относительно свободного пространства, необходимого для установки аппарата, описание предупредительных надписей и иные сведения по технике безопасности. Обязательно прочитайте это руководство перед использованием данного аппарата.</p> <p>Это печатное руководство поставляется вместе с аппаратом.</p>
Используйте все возможности аппарата	<p><b>Руководство по эксплуатации (это руководство)</b></p> <p>Содержит описание загрузки бумаги, основных операций и различных настроек по умолчанию.</p>
Использование бесконтактной карты	<p><b>Card Authentication Kit (B) (Option) Operation Guide</b></p> <p>Содержит описание порядка выполнения аутентификации с использованием идентификационной карты.</p>
Усиление безопасности	<p><b>Data Encryption/Overwrite Operation Guide</b></p> <p>Содержит описание порядка внедрения и использования функции перезаписи/шифрования данных, а также процедур перезаписи и шифрования данных.</p>
Легкая регистрация информации об аппарате и выполнение настроек	<p><b>Command Center RX User Guide</b></p> <p>Содержит описание метода доступа к аппарату с компьютера через веб-браузер для проверки и изменения параметров.</p>
Печать данных с компьютера	<p><b>Printer Driver User Guide</b></p> <p>Содержит описание порядка установки драйвера принтера и использования функций принтера.</p>

Мониторинг аппарата и других принтеров в сети	<b>KYOCERA Net Viewer User Guide</b> Содержит описание порядка мониторинга сетевых систем печати (аппарата) с помощью KYOCERA Net Viewer.
Печать без использования драйвера принтера	<b>PRESCRIBE Command Reference</b> Описание собственного языка принтера (команды PRESCRIBE). <b>PRESCRIBE Technical Reference</b> Описание командных функций PRESCRIBE и управление каждым типом эмуляции.
Непосредственная печать файла PDF	<b>KYOCERA Net Direct Print Operation Guide</b> Содержит описание порядка печати файлов PDF без запуска Adobe Acrobat или Reader.
Отрегулируйте положение печати	<b>Maintenance Menu User Guide</b> Поясняет, как настроить параметры печати.

# О руководстве по эксплуатации (данном документе)

## Структура документа

В настоящем руководстве содержатся следующие разделы.

Раздел	Содержание
Прочитайте в первую очередь	Содержит описание мер предосторожности при использовании аппарата и информацию относительно торговых марок.
Установка и настройка аппарата	Содержит описание деталей аппарата, порядка подключения кабелей, установки программного обеспечения, входа в систему и выхода из нее, а также иных процедур, связанных с администрированием аппарата.
Подготовка к использованию	Содержит описание процедур подготовки и настройки, необходимых для начала эксплуатации аппарата, в том числе порядка загрузки бумаги.
Печать с ПК	Содержит описание основного метода печати.
Эксплуатация аппарата	Содержит описание основных процедур использования ящиков для документов.
Использование различных функций	Содержит описание дополнительных функций аппарата.
Состояние/Отм. Задач	Объясняет способы проверки состояния задания и журнала заданий, а также способы отмены заданий, которые уже печатаются или ожидают печати. Также содержит описание порядка проверки уровней бумаги и тонера и проверки состояния устройства.
Системное меню	Описание системного меню и принципы управления аппаратом с помощью данного меню.
Проверка подлинности и учет пользователей (реквизиты пользователя, учет заданий)	Пояснение реквизитов пользователя и процедуры учета заданий.
Устранение неисправностей	Содержит описания порядка действий в ситуациях, когда закончился тонер, отображается ошибка, возникло замятие бумаги или иная проблема.
Приложение	Содержит описание дополнительного оборудования для аппарата. Содержит сведения о типах носителя и форматах бумаги, а также глоссарий терминов. В этом разделе описывается ввод символов и указаны технические характеристики аппарата.

## Условные обозначения в данном руководстве

В приведенных ниже объяснениях в качестве примера используется Adobe Reader.

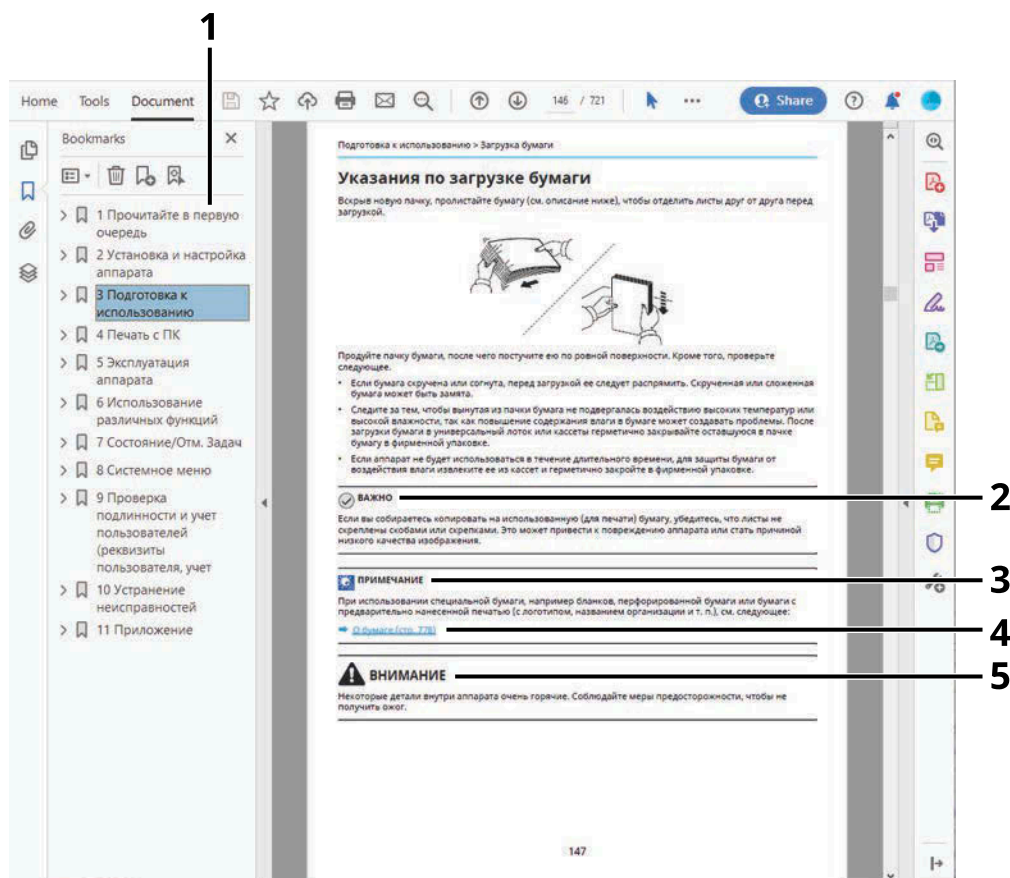

- 1 Щелкните элемент оглавления для быстрого перехода к соответствующей странице.
- 2 Указывает на требования по эксплуатации и ограничения, которые необходимо соблюдать для безопасной эксплуатации аппарата и недопущения повреждения самого аппарата или иной собственности.
- 3 Указывает на дополнительные объяснения и справочную информацию по эксплуатации аппарата.
- 4 Щелкните подчеркнутый текст для перехода к соответствующей странице.
- 5 Предупреждает о возможности получения травмы или механического повреждения аппарата при недостаточном внимании или несоблюдении соответствующих правил.

### ПРИМЕЧАНИЕ

Отображаемые в программе Adobe Reader элементы могут различаться в зависимости от порядка использования программы. Если оглавление или инструменты не отображаются, см. справку по программе Adobe Reader.

К некоторым элементам в данном руководстве применяются следующие условные обозначения.

Условное обозначение	Описание
[ ]	Обозначает клавиши и кнопки.
" "	Обозначает сообщение.

## **Условные обозначения в процедурах по эксплуатации аппарата**

В данном Руководстве по эксплуатации последовательные действия обозначаются с помощью символа >, как показано ниже:

### **Фактическая процедура**

- 1 Нажмите клавишу [Меню].
- 2 Нажмите клавишу [▲] или [▼] и выберите [Общие параметры]
- 3 Нажмите клавишу [OK]

### **Процедура в этом руководстве**

Клавиша [Меню] > клавиша [▲][▼] > [Общие параметры] > клавиша [OK]

## Формат бумаги

Форматы бумаги, такие как A5 и Statement, можно использовать как в горизонтальной, так и в вертикальной ориентации. Чтобы различать ориентации при использовании этих форматов, к форматам, используемым в горизонтальной ориентации, добавляется буква «R».

### Установите бумагу в вертикальной ориентации

#### При загрузке в кассету

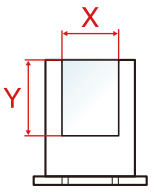
Установка положения (X = ширина, Y = длина)	Указанный размер в этом руководстве
	A5-R, Statement-R

#### При загрузке в универсальный лоток

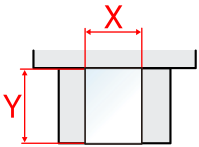
Установка положения (X = ширина, Y = длина)	Указанный размер в этом руководстве
	A5-R, Statement-R

Форматы бумаги, которые можно использовать, различаются в зависимости от функции и устройства подачи бумаги. Подробнее см. следующий раздел:

➔ [Характеристики \(стр. 414\)](#)

### Установите бумагу в горизонтальной ориентации

#### При загрузке в кассету

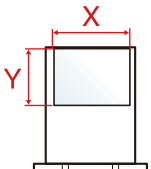
Установка положения (X = ширина, Y = длина)	Указанный размер в этом руководстве
	A5, Statement

#### При загрузке в универсальный лоток

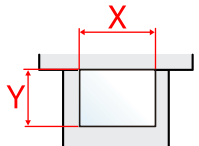
Установка положения (X = ширина, Y = длина)	Указанный размер в этом руководстве
	A5, Statement

Прочитайте в первую очередь > О руководстве по эксплуатации (данном документе)

---

Форматы бумаги, которые можно использовать, различаются в зависимости от функции и устройства подачи бумаги. Подробнее см. следующий раздел:

➔ [Характеристики \(стр. 414\)](#)

# Уведомление

## Условные обозначения по технике безопасности в данном руководстве

Специальные предупреждающие символы в разделах настоящего руководства и на компонентах аппарата призваны обратить внимание пользователя на возможную опасность как для него самого, так и для других людей и окружающих объектов, связанную с эксплуатацией данного аппарата, а также помочь обеспечить правильную и безопасную его эксплуатацию. Символы и их описания приведены ниже.



### **ПРЕДУПРЕЖДЕНИЕ.**

Предупреждает о возможности получения тяжелой травмы или смерти при недостаточном внимании или несоблюдении соответствующих правил.



### **ВНИМАНИЕ!**

Предупреждает о возможности получения травмы или механического повреждения аппарата при недостаточном внимании или несоблюдении соответствующих правил.

## Символы

Символ  показывает, что соответствующий раздел включает в себя предупреждения относительно безопасности. Знаки внутри символа призваны привлечь внимание пользователя.



[Общее предупреждение]



[Предупреждение о высокой температуре]

Символ  указывает, что соответствующий раздел содержит информацию о запрещенных действиях. Внутри символа приводится условное обозначение запрещенного действия.



[Предупреждение о запрещенном действии]



[Разборка запрещена]

Символ  указывает, что соответствующий раздел содержит информацию о действиях, которые должны быть выполнены. Внутри символа приводится условное обозначение обязательного действия.



[Уведомление об обязательном действии]



[Выньте вилку питания из сетевой розетки]



[Обязательно подключайте аппарат к сетевой розетке с заземлением]



## эксплуатации

Аппарат предназначен для эксплуатации в следующих условиях окружающей среды:

Температура	от 10 до 32,5° C/от 50 до 90,5° F (при температуре 90,5° F (32,5° C) влажность не должна превышать 70 %).
Влажность	от 10 до 80 % (при влажности 80 % температура не должна превышать 86° F (30° C)).

При размещении аппарата избегайте его установки в следующих местах.

- Вблизи окна или в местах, где на него будут попадать прямые солнечные лучи.
- В местах, подверженных вибрации.
- В местах с резкими перепадами температуры.
- В местах, находящихся под действием прямых потоков горячего или холодного воздуха.
- Избегайте мест с плохой вентиляцией.

При копировании выделяется некоторое количество озона, но оно незначительно и не сказывается отрицательно на здоровье.

Тем не менее, при длительном использовании аппарата в помещении с плохой вентиляцией или при изготовлении очень большого количества копий может ощущаться неприятный запах.

Для обеспечения оптимальных условий окружающей среды при копировании рекомендуется хорошо проветривать помещение.

## Меры предосторожности при эксплуатации

### Меры предосторожности при обращении с расходными материалами

---



#### **ВНИМАНИЕ**

Не пытайтесь поджечь детали, содержащие тонер. Искры от пламени могут стать причиной ожогов.

Храните детали, содержащие тонер, в недоступном для детей месте.

Если тонер просыплется из деталей, его содержащих, не вдыхайте его и не проглатывайте, а также избегайте попадания в глаза и на кожу.

- Если вы вдохнули тонер, выйдите на свежий воздух и тщательно прополощите горло большим количеством воды. При появлении кашля обратитесь к врачу.
- Если вы проглотили тонер, прополощите рот водой и выпейте 1-2 чашки воды, чтобы разбавить содержимое желудка. При необходимости обратитесь к врачу.
- При попадании тонера в глаза тщательно промойте их водой. При продолжительном дискомфорте в глазах обратитесь к врачу.
- При попадании тонера на кожу помойте ее водой с мылом.

Не пытайтесь силой открыть или разрушить детали, содержащие тонер.

---

### Другие меры предосторожности

Сдайте использованный контейнер с тонером и контейнер для отработанного тонера по месту приобретения аппарата или в службу поддержки. Переработка или утилизация использованных контейнеров с тонером и контейнеров для отработанного тонера производится в соответствии с установленными нормами.

Храните аппарат, избегая воздействия на него прямых солнечных лучей.

Храните аппарат в месте, где температура остается ниже 40 °С, избегая резких изменений температуры и влажности.

Если аппарат не будет использоваться в течение длительного периода, выньте бумагу из кассеты и универсального лотка, поместите ее обратно в оригинальную упаковку и запечатайте.

## Инструкции по безопасности, связанные с отключением питания

Caution: Вилка питания является основным изолирующим устройством! Другие переключатели на оборудовании являются функциональными и не подходят для изоляции оборудования от источника питания.

Attention: Le débranchement de la fiche secteur est le seul moyen de mettre l'appareil hors tension. Les interrupteurs sur l'appareil ne sont que des interrupteurs de fonctionnement: ils ne mettent pas l'appareil hors tension.

## Соответствие стандартам и требованиям

KYOCERA Document Solutions Inc. настоящим заявляет, что радиооборудование типа ECOSYS PA4500cx, ECOSYS PA4000cx, ECOSYS PA3500cx соответствует требованиям Директивы 2014/53/EU.

Полный текст декларации о соответствии ЕС доступен по следующему адресу в Интернете:

<https://www.kyoceradocumentsolutions.eu/index/service/dlc.html>

Имя модуля, опция	Версия ПО	Диапазон частот, в котором работает радиооборудование:	Максимальная радиочастотная мощность, передаваемая в полосе частот, в которой работает радиооборудование:
IB-51 (опция)	2.2.6	2,4 ГГц	100 мВт
IB-37 (опция)	1.0	2,4 ГГц	100 мВт
		5 ГГц	50 мВт - 1 Вт
IB-38 (опция)	1.0	2,4 ГГц	100 мВт

## Технология радиомаркеров

В некоторых странах использование технологии радиомаркеров, которая применяется в данном оборудовании для идентификации контейнера с тонером, может требовать специального разрешения, в связи с чем использование данного оборудования может быть ограничено.

## **Меры предосторожности при использовании беспроводной локальной сети (при наличии)**

Беспроводная локальная сеть позволяет обмениваться информацией между точками беспроводного доступа вместо использования сетевого кабеля, что дает преимущество в том, что соединение WLAN может быть свободно установлено в зоне, в которой могут передаваться радиоволны.

С другой стороны, если не настроены параметры безопасности, могут возникать следующие проблемы, поскольку радиоволны могут проходить сквозь препятствия (в том числе стены) и проникать повсюду в пределах определенной области.

### **Тайный просмотр содержимого сообщения**

Третье лицо со злым умыслом может намеренно отслеживать радиоволны и получать несанкционированный доступ к следующему содержимому сообщений.

- Личная информация, включая идентификаторы, пароли и номера кредитных карт.
- Содержимое сообщений электронной почты

### **Незаконное вторжение**

Третье лицо со злым умыслом может получить несанкционированный доступ к личным или корпоративным сетям и совершить следующие незаконные действия.

- Извлечение личной и конфиденциальной информации (утечка информации)
- Вступление в общение под видом конкретного лица и распространение несанкционированной информации (спуфинг)
- Изменение и повторная передача перехваченных сообщений (фальсификация)
- Передача компьютерных вирусов и уничтожение данных и систем (уничтожение)

Карты беспроводной локальной сети и точки беспроводного доступа содержат встроенные механизмы безопасности для решения этих проблем и снижения вероятности возникновения таких проблем путем настройки параметров безопасности продуктов беспроводной локальной сети во время использования продукта.

Мы рекомендуем клиентам брать на себя ответственность и руководствоваться собственным суждением при настройке параметров безопасности, а также убедиться, что они полностью понимают проблемы, которые могут возникнуть при использовании продукта без настройки параметров безопасности.

## Ограниченное использование этого изделия (при наличии)

- Радиоволны, излучаемые данным изделием, могут воздействовать на медицинское оборудование. При использовании этого изделия в медицинском учреждении или вблизи медицинских инструментов используйте его в соответствии с инструкциями и мерами предосторожности, предоставленными администратором учреждения, или инструкциями, указанными на медицинских инструментах.
- Радиоволны, излучаемые данным изделием, могут воздействовать на оборудование автоматического управления, включая автоматические двери и пожарную сигнализацию. При использовании данного изделия вблизи оборудования автоматического управления используйте его в соответствии с инструкциями и мерами предосторожности, указанными на оборудовании автоматического управления.
- Если данное изделие используется в устройствах, которые непосредственно связаны с обслуживанием, включая самолеты, поезда, корабли и автомобили, или оно используется в приложениях, требующих высокой надежности и безопасности для работы, и в устройствах, требующих точности, включая те, которые используются для предотвращения стихийных бедствий и преступлений, а также для различных целей безопасности, используйте это изделие с учетом плана безопасности всей системы, включая применение отказоустойчивой конструкции и конструкции с резервированием для обеспечения надежности и безопасного обслуживания всей системы. Этот продукт не предназначен для использования в приложениях, требующих высокой надежности и безопасности, включая аэрокосмические приборы, оборудование для магистральной связи, оборудование для управления ядерной энергией и медицинское оборудование; следовательно, решение о том, следует ли использовать этот продукт в этих приложениях, должно быть полностью осознанным и обоснованным.

## Правовая информация и правила техники безопасности

Несанкционированное воспроизведение (копирование) всего или части данного документа запрещено (кроме исключений из закона об авторском праве).

### В отношении торговых марок

- PRESCRIBE и ECOSYS являются зарегистрированными торговыми марками Kyocera Corporation.
- KPDL является торговой маркой Kyocera Corporation.
- Active Directory, Azure, Microsoft, Microsoft 365, Microsoft Edge, Windows и Windows Server являются зарегистрированными торговыми марками корпорации Microsoft в США и/или других странах.
- PCL является торговой маркой Hewlett-Packard Company.
- Adobe, Acrobat, PostScript и Reader являются зарегистрированными торговыми марками Adobe Inc. в США и/или других странах.
- Ethernet является зарегистрированной торговой маркой Fuji Xerox Co., Ltd.
- IBM и IBM PC/AT являются торговыми марками International Business Machines Corporation.
- AppleTalk, Bonjour, Mac и Mac OS являются торговыми марками Apple Inc., зарегистрированными в США и других странах.
- Все шрифты европейских языков, установленные в этом аппарате, используются согласно лицензионному соглашению с Monotype Imaging Inc.
- Helvetica, Palatino и Times являются зарегистрированными торговыми марками Linotype GmbH.
- ITC Avant Garde Gothic, ITC Bookman, ITC ZapfChancery и ITC ZapfDingbats являются зарегистрированными торговыми марками International Typeface Corporation.
- ThinPrint — товарный знак Cortado AG в Германии и других странах.
- В этом аппарате установлены шрифты UFST™ MicroType® фирмы Monotype Imaging Inc.
- iPad, iPhone и iPod являются торговыми марками Apple Inc., зарегистрированными в США и других странах.
- AirPrint и логотип AirPrint являются торговыми марками Apple Inc.
- iOS является торговой маркой или зарегистрированной торговой маркой Cisco в США и других странах и используется по лицензии Apple Inc.
- Google является торговой маркой и/или зарегистрированной торговой маркой Google LLC.
- Mopria™ является зарегистрированной торговой маркой Mopria™ Alliance.
- Wi-Fi, Wi-Fi Direct и Wi-Fi Protected Setup являются торговыми марками и/или зарегистрированными торговыми марками Wi-Fi Alliance.
- RealVNC, VNC и RFB являются зарегистрированными торговыми марками RealVNC Ltd. в США и других странах.

Все остальные названия компаний и продуктов являются зарегистрированными торговыми марками или торговыми марками соответствующих компаний. Ни™, ни® не будут указаны в основном тексте.

## Лицензионное соглашение с Monotype Imaging

- 1 Программное обеспечение должно подразумевать машинно-читаемые масштабируемые данные структуры с цифровым кодированием в специальном формате, подобно ПО UFST.
- 2 Вы соглашаетесь принять неэксклюзивную лицензию на использование ПО для воспроизведения и отображения плотности, стилей и версий букв, цифр, знаков и символов (отпечатков) для целей традиционного бизнеса или личных целей по адресу, указанному в регистрационной карте, которую вы возвращаете в Monotype Imaging. Согласно условиям настоящего Лицензионного соглашения, вы имеете право использовать шрифты не более чем на трех принтерах. Если вам потребуется доступ к шрифтам на дополнительных принтерах, вам нужно будет приобрести многопользовательскую лицензию у Monotype Imaging. Monotype Imaging сохраняет за собой все права собственности и иные вещные права на ПО и отпечатки и не предоставляет вам никаких прав, кроме Лицензии на использование ПО на условиях, обозначенных в настоящем Соглашении.
- 3 Для защиты прав собственности Monotype Imaging вы соглашаетесь сохранять ПО и другую собственническую информацию, связанную с отпечатками, в строгой конфиденциальности и внедрить разумные процедуры для управления доступом и использованием ПО и отпечатков.
- 4 Вы соглашаетесь не дублировать и не копировать ПО или отпечатки, кроме одной резервной копии. Вы соглашаетесь с тем, что любая такая копия должна содержать такие же уведомления о правах собственности, что и оригинал.
- 5 Лицензия будет действовать до последнего использования ПО и отпечатков (если не будет отозвана раньше). Настоящая Лицензия может быть отозвана Monotype Imaging, если вы нарушите условия Лицензии и не исправите ошибку в течение тридцати (30) дней с момента получения уведомления от Monotype Imaging. После истечения срока действия или аннулирования настоящей лицензии вы должны вернуть Monotype Imaging или уничтожить все копии Программного обеспечения и Отпечатков, а также документацию в соответствии с запросом.
- 6 Вы соглашаетесь с тем, что не будете изменять, модифицировать, демонтировать, дешифровать, вскрывать или декомпилировать ПО.
- 7 Monotype Imaging гарантирует, что в течение девяноста (90) дней с момента поставки ПО будет работать в соответствии с опубликованными Monotype Imaging спецификациями и дискета не будет содержать материальных или сборочных дефектов. Monotype Imaging не гарантирует, что ПО не содержит никаких ошибок или недоработок.

Стороны соглашаются исключить все другие гарантии, выраженные или подразумеваемые, включая гарантии соответствия определенному назначению и ожиданиям покупателя.
- 8 Ваше эксклюзивное средство защиты прав и исключительная ответственность Monotype Imaging в связи с настоящим ПО и отпечатками заключается в ремонте или замене неисправных частей после их возвращения Monotype Imaging.

Ни при каких обстоятельствах Monotype Imaging не несет ответственности за потерю дохода, потерю данных или любой другой случайный или существенный ущерб либо любой ущерб, вызванный злоупотреблением или неверным использованием ПО и отпечатков.
- 9 Настоящее Соглашение регулируется законами штата Массачусетс, США.
- 10 Вы не можете передавать на условиях сублицензии, продавать, сдавать в аренду или другим образом передавать ПО и/или отпечатки без предварительного письменного согласия Monotype Imaging.
- 11 На использование, дублирование и раскрытие правительству накладываются ограничения, указанные в Положении о правах на технические данные и программное обеспечение FAR 252-227-7013, подраздел (b)(3)(ii) или подпараграф (c)(1)(ii). На дальнейшее использование, дублирование или раскрытие накладываются ограничения, применимые в отношении ПО с ограничением прав, как указано в FAR 52.227-19 (c)(2).
- 12 Вы подтверждаете, что прочитали настоящее Соглашение, поняли его и согласны соблюдать его сроки и условия. Ни одна из сторон не должна быть связана любыми заявлениями или представлениями, не содержащимися в настоящем Соглашении. Никакие изменения настоящего Соглашения не имеют силы без письменного согласия и подписей должным образом уполномоченных представителей каждой из сторон. Открывая упаковку с этой дискетой, вы подтверждаете свое согласие на соблюдение сроков и условий настоящего Соглашения.

## OpenSSL License

Чтобы получить лицензию на программное обеспечение с открытым исходным кодом, перейдите по следующему URL-адресу и выберите «Страна» > «Название продукта» > «ОС» > «Язык», а затем обратитесь к OSS\_Notice на вкладке руководства в разделе «Загрузка».

<https://kyocera.info/>



## Функция управления энергосбережением

Для снижения энергопотребления в режиме ожидания устройство оснащено функцией управления питанием, которая автоматически переходит в режим «Сон» для минимизации энергопотребления по истечении определенного периода времени с момента последнего использования устройства.

→ [Режим ожидания \(стр. 61\)](#)

## Функция автоматического двустороннего копирования

Для данного аппарата двустороннее копирование является стандартной функцией. Например, двусторонняя печать на один лист двух односторонних оригиналов позволяет сократить расход бумаги.

→ [Двустороннее копирование \(стр. 174\)](#)

Печать в двустороннем режиме позволяет уменьшить расход бумаги и способствует сохранению лесных ресурсов. Использование режима двусторонней печати также приводит к уменьшению закупок бумаги и, следовательно, к снижению расходов. Рекомендуется в аппаратах, поддерживающих функцию двусторонней печати, использовать этот режим по умолчанию.

## Сбережение ресурсов — бумага

В целях сохранения и рационального использования лесных ресурсов рекомендуется использовать переработанную, а также первичную бумагу, сертифицированную в соответствии с программами рационального использования природных ресурсов или снабженную общепризнанной экологической маркировкой, соответствующую стандарту EN 12281:2002\* или эквивалентному стандарту качества.

Данный аппарат также поддерживает печать на бумаге плотностью 64 г/м<sup>2</sup>. Использование такой бумаги, на изготовление которой расходуется меньше сырья, вносит дополнительный вклад в сохранение лесных ресурсов.

\* : EN12281:2002 «Бумага для печати и офиса — требования к бумаге для получения изображений с помощью сухого тонера»

Сведения по рекомендованным типам бумаги можно получить по месту приобретения аппарата или у представителя службы поддержки.

## Экологическая польза от функции управления режимом питания

Чтобы снизить энергопотребление в случае простоя, аппарат оснащен функцией управления режимом питания, которая автоматически активирует энергосберегающий режим, если аппарат не используется в течение определенного времени.

Хотя для возврата аппарата из энергосберегающего режима в режим READY потребуется незначительное время, это может существенно снизить энергопотребление. Рекомендуется для работы с аппаратом задать время активации энергосберегающего режима в качестве настройки по умолчанию.

## Программа ENERGY STAR

Мы участвуем в программе ENERGY STAR®. Мы поставляем на рынок продукты, соответствующие стандартам ENERGY STAR.

ENERGY STAR — программа эффективного энергопотребления, целью которой является разработка и распространение изделий с высокими показателями энергосбережения, что способствует предотвращению глобального потепления. Приобретая изделия, отвечающие критериям ENERGY STAR, пользователи могут внести вклад в уменьшение выбросов парниковых газов при использовании изделия и сократить расходы на энергоресурсы.

---

## **2 Установка и настройка аппарата**

---

# Названия деталей (внешний вид аппарата)

ECOSYS PA4500cx/ECOSYS PA4000cx

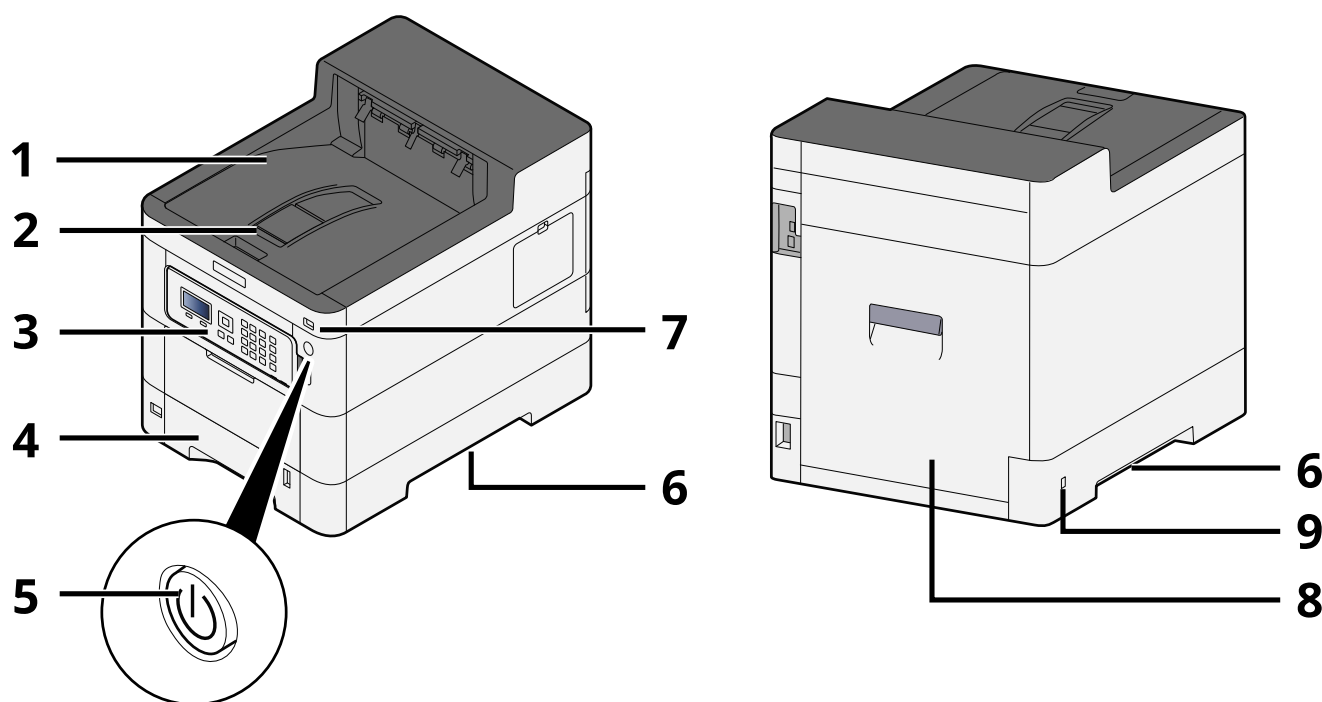

- 1 Upper tray
- 2 Eject stopper
- 3 Панель управления
- 4 Кассета 1
- 5 Выключатель питания
- 6 Conveying handle
- 7 Гнездо памяти USB
- 8 Задняя крышка 1
- 9 Anti-theft slot

ECOSYS PA3500cx

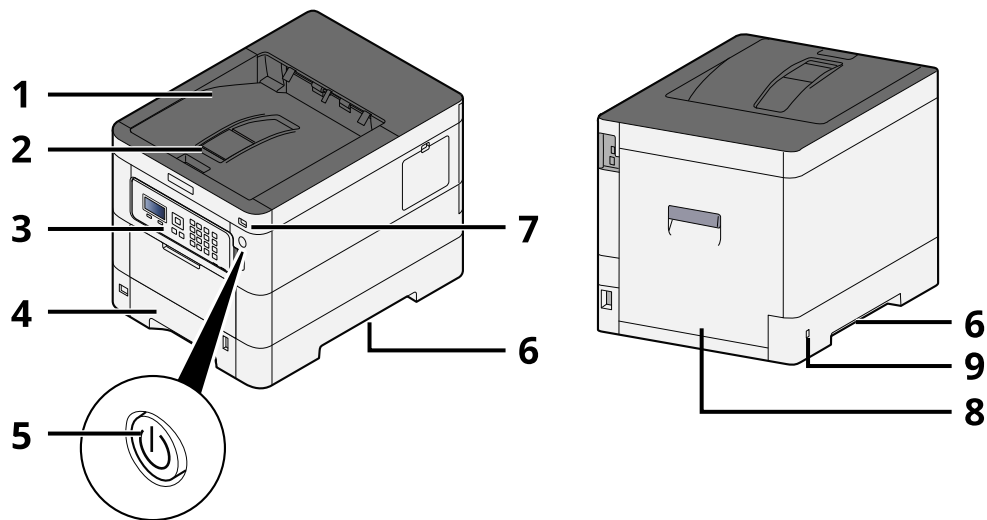

- 1 Upper tray
- 2 Eject stopper
- 3 Панель управления
- 4 Кассета 1
- 5 Выключатель питания
- 6 Conveying handle
- 7 Гнездо памяти USB
- 8 Задняя крышка 1
- 9 Anti-theft slot

# Названия деталей (разъемы/внутренняя часть)

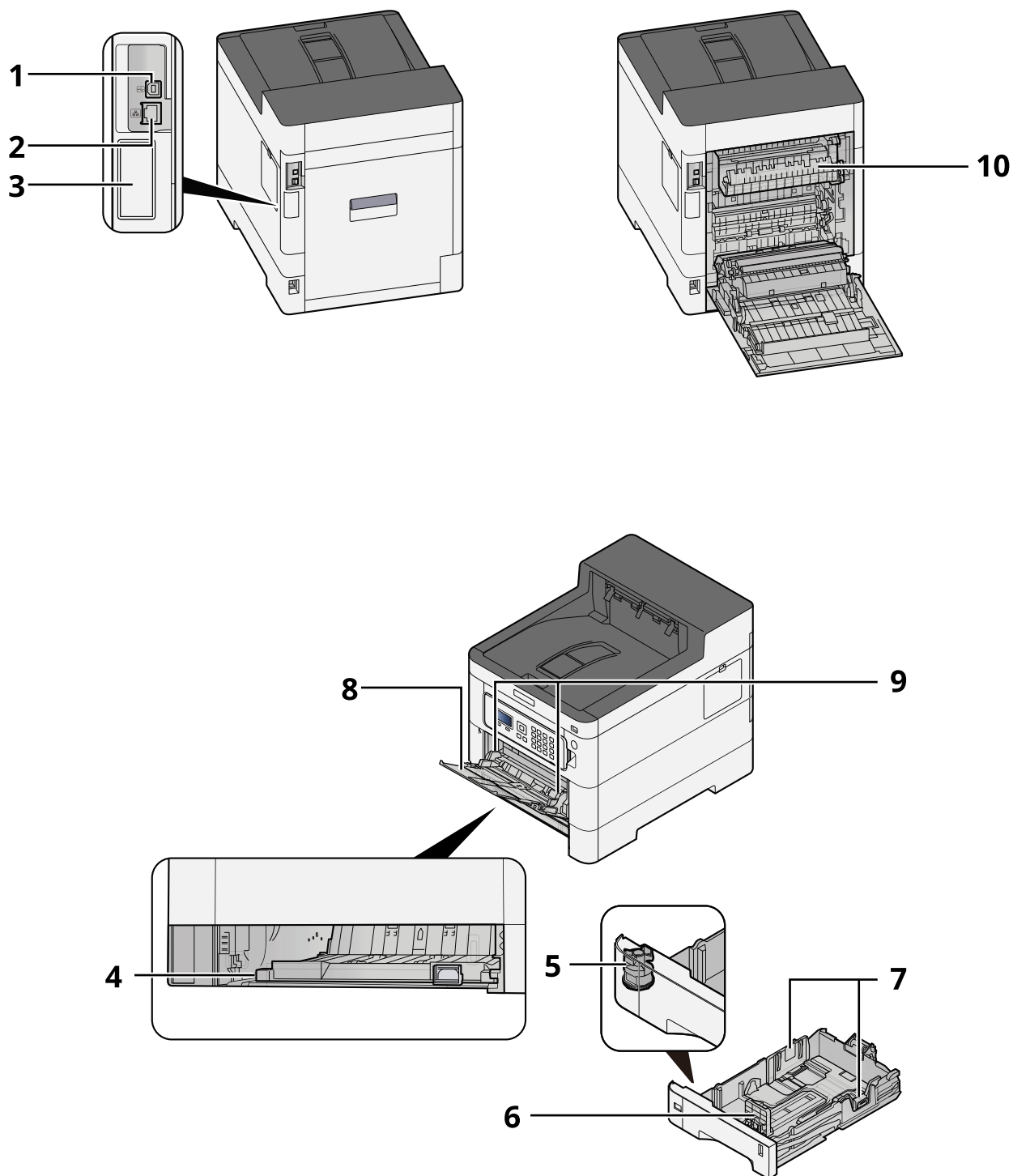

- 1 Разъем интерфейса USB
- 2 Разъем сетевого интерфейса
- 3 Optional interface slot

- 4 Conveying cover
- 5 Диск выбора формата
- 6 Направляющая длины бумаги
- 7 Направляющие ширины бумаги
- 8 Универсальный лоток
- 9 Paper guide
- 10 Крышка блока термофиксатора

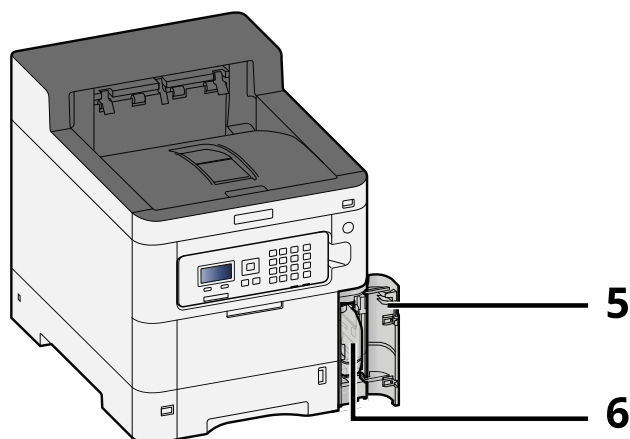
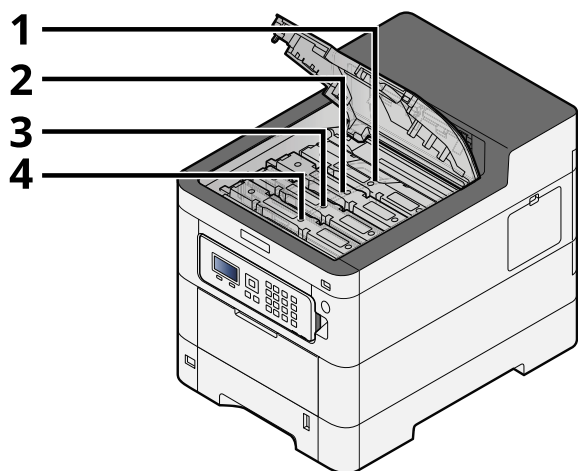

- 1 Контейнер с тонером (черный)
- 2 Контейнер с тонером (голубой)
- 3 Контейнер с тонером (пурпурный)
- 4 Контейнер с тонером (желтый)
- 5 Крышка бункера отработанного тонера
- 6 Бункер для отработанного тонера

## Названия деталей (при установленном дополнительном оборудовании)

ECOSYS PA4500cx

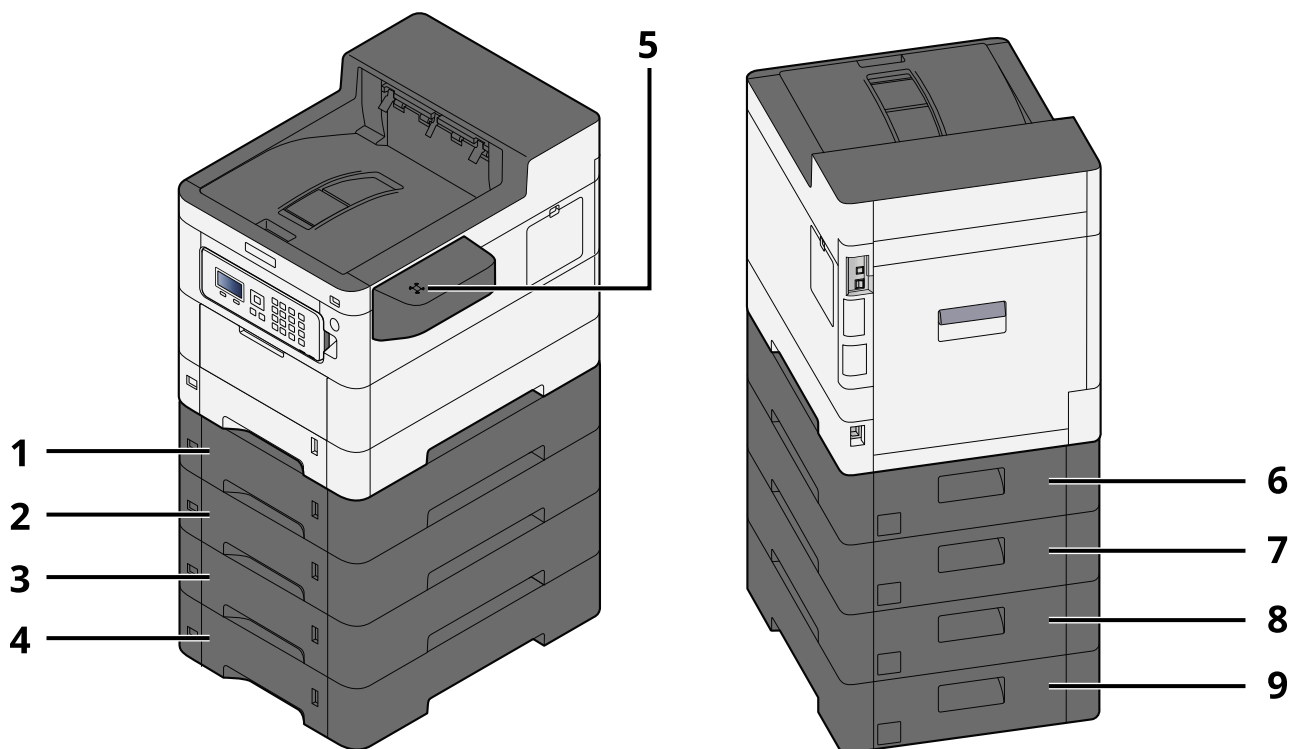

- 1 Кассета 2
- 2 Кассета 3
- 3 Кассета 4
- 4 Кассета 5
- 5 Устройство считывания карт
- 6 Задняя крышка 2
- 7 Задняя крышка 3
- 8 Задняя крышка 4
- 9 Задняя крышка 5

Подробнее о дополнительных модулях см. следующий раздел:

➔ [Общие сведения о дополнительном оборудовании \(стр. 394\)](#)



ECOSYS PA4000cx

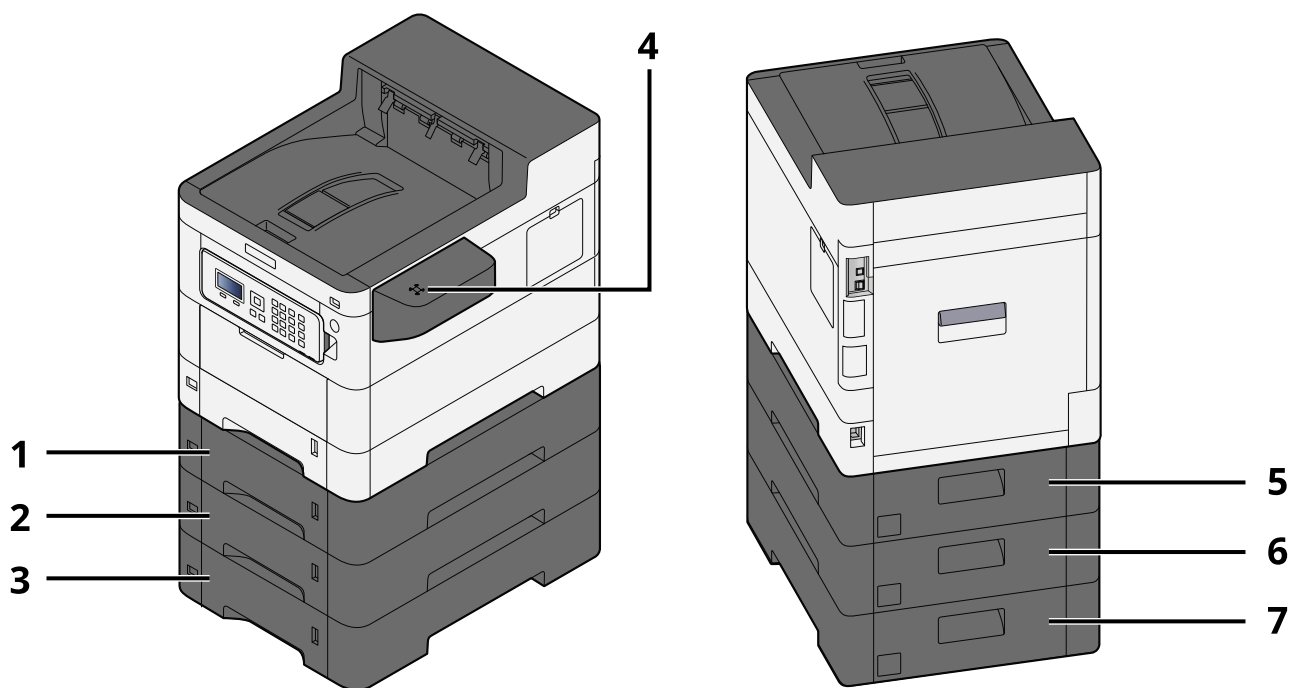

- 1 Кассета 2
- 2 Кассета 3
- 3 Кассета 4
- 4 Устройство считывания карт
- 5 Задняя крышка 2
- 6 Задняя крышка 3
- 7 Задняя крышка 4

ECOSYS PA3500cx

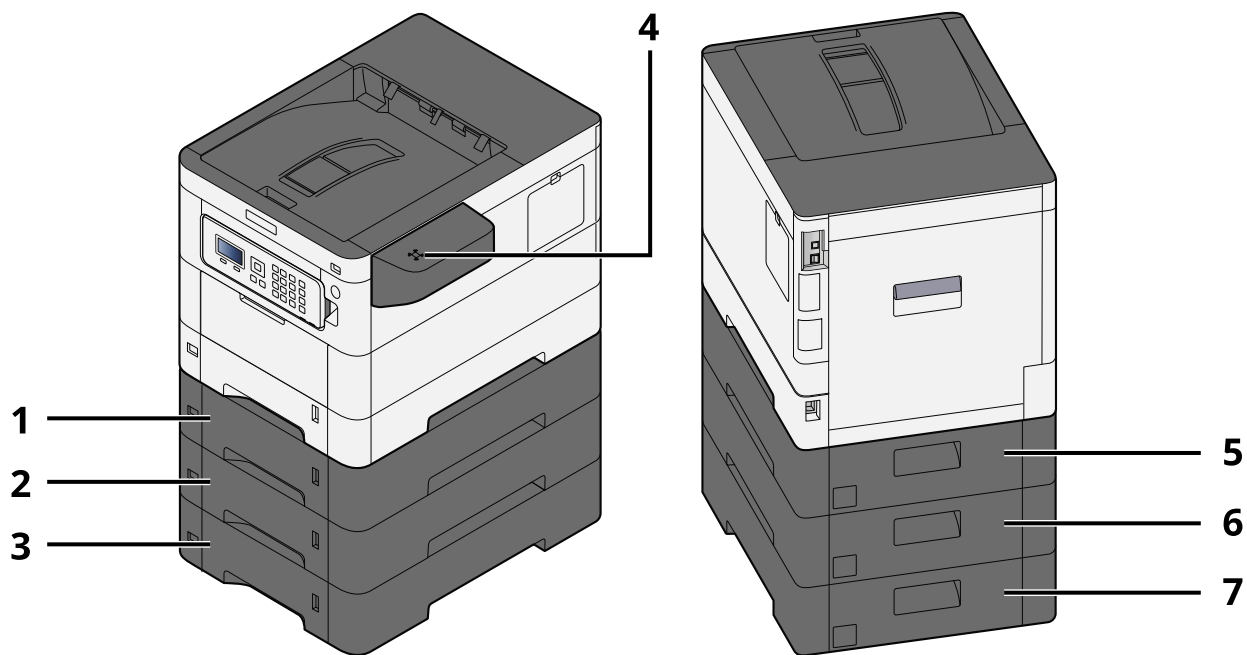

- 1 Кассета 2
- 2 Кассета 3
- 3 Кассета 4
- 4 Устройство считывания карт
- 5 Задняя крышка 2
- 6 Задняя крышка 3
- 7 Задняя крышка 4

# Подключение аппарата и других устройств

Приготовьте кабели, требующиеся для эксплуатации аппарата и подходящие к вашей среде подключений.

## Подключение аппарата к ПК через USB



## Подключение аппарата к ПК или планшету с помощью сетевого кабеля, Wi-Fi или Wi-Fi direct

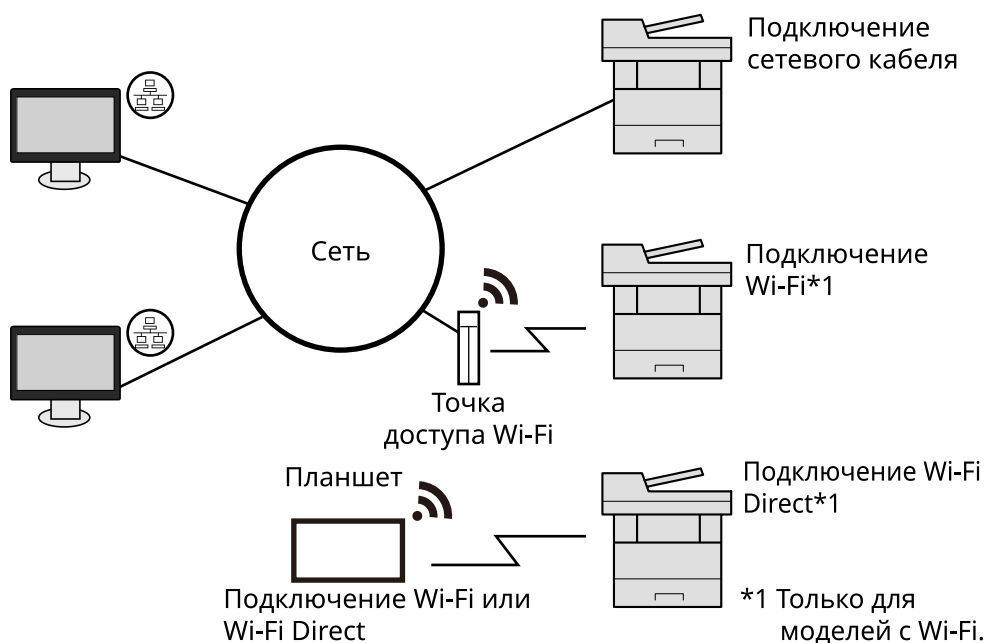

### ПРИМЕЧАНИЕ

Если вы используете беспроводную локальную сеть, см. следующее.

➔ [Настройка беспроводной сети \(стр. 51\)](#)

## Допустимые типы кабелей

Если для подключения аппарата используется сетевой кабель

Функция	Необходимый кабель
Принтер	Кабель подключения к локальной сети (10BASE-T, 100BASE-TX, 1000BASE-T)

Если для подключения аппарата используется USB-кабель

Функция	Необходимый кабель
Принтер	Кабель, совместимый с интерфейсом USB 2.0 (высокоскоростной, совместимый с интерфейсом USB, макс. 5,0 м, экранированный)

---

 **ВАЖНО**

Использование кабеля, отличного от кабеля, совместимого с USB 2.0, может привести к сбою.

---

# Подсоединение кабелей

## Подсоединение кабеля LAN

**ВАЖНО**

Если питание включено, выключите его с помощью выключателя.

➔ [Выключение питания \(стр. 40\)](#)

### 1 Подключите кабель к аппарату.

- 1 Подключите кабель LAN к разъему сетевого интерфейса.

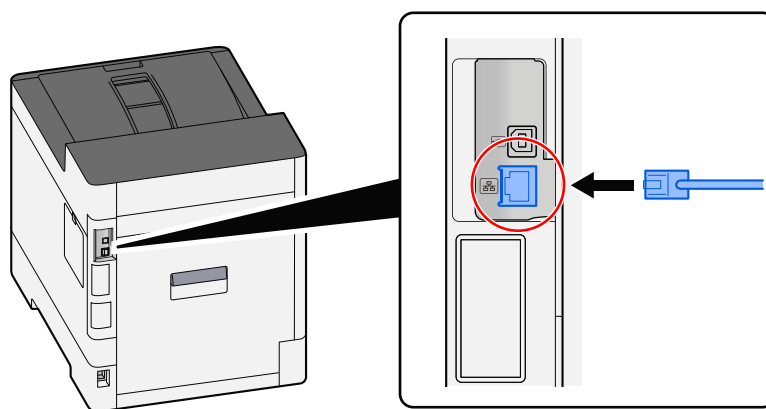

- 2 Подсоедините другой конец кабеля к концентратору.

### 2 Включите аппарат и выполните конфигурирование сети.

➔ [Настройка сети \(стр. 49\)](#)

## Подсоединение кабеля USB

### ✓ ВАЖНО

Если питание включено, выключите его с помощью выключателя.

→ [Выключение питания \(стр. 40\)](#)

### 1 Подключите кабель к аппарату.

- 1 Подключите кабель USB к разъему интерфейса USB.

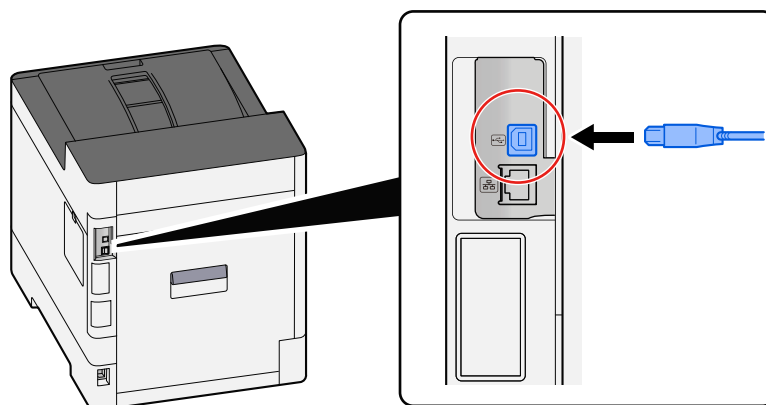

- 2 Подсоедините другой конец кабеля к ПК.

### 2 Включите аппарат.

## Подсоединение кабеля питания

### 1 Подключите кабель к аппарату.

Подсоедините один конец прилагаемого кабеля питания к аппарату, а другой — к розетке.

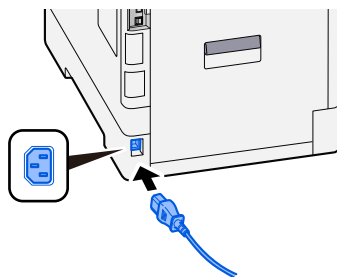

### ✓ ВАЖНО

Используйте только кабель питания, поставляемый с аппаратом.

# Включение/выключение питания

## Включение питания

- 1 Включите выключатель питания.

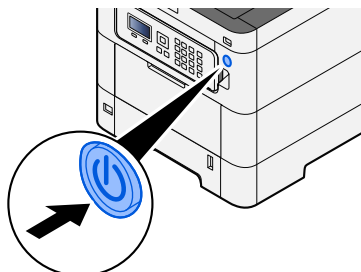

---

 **ВАЖНО**

Выключив аппарат с помощью выключателя питания, не включайте его сразу же после этого. Подождите как минимум 5 секунд и только потом включите питание.

---

## Выключение питания

- 1 Выключите выключатель питания.

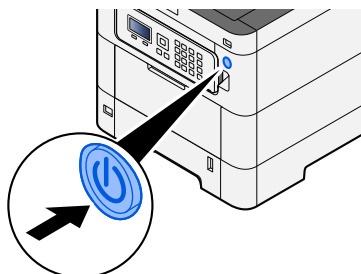

Отображается подтверждающее сообщение об отключении питания.

Отключение питания занимает около 3 минут.

---

 **ВНИМАНИЕ**

Если данный аппарат не будет использоваться длительное время (например, в течение ночи), выключите его с помощью сетевого выключателя питания. Если аппарат не будет использоваться значительно больший период времени (например, во время отпуска), вытяните вилку шнура питания из розетки в качестве меры предосторожности.

---

---

 **ВАЖНО**

- Извлеките бумагу из кассет и уложите в упаковку для хранения, чтобы защитить ее от влаги.
-

# Использование панели управления

## Клавиши панели управления

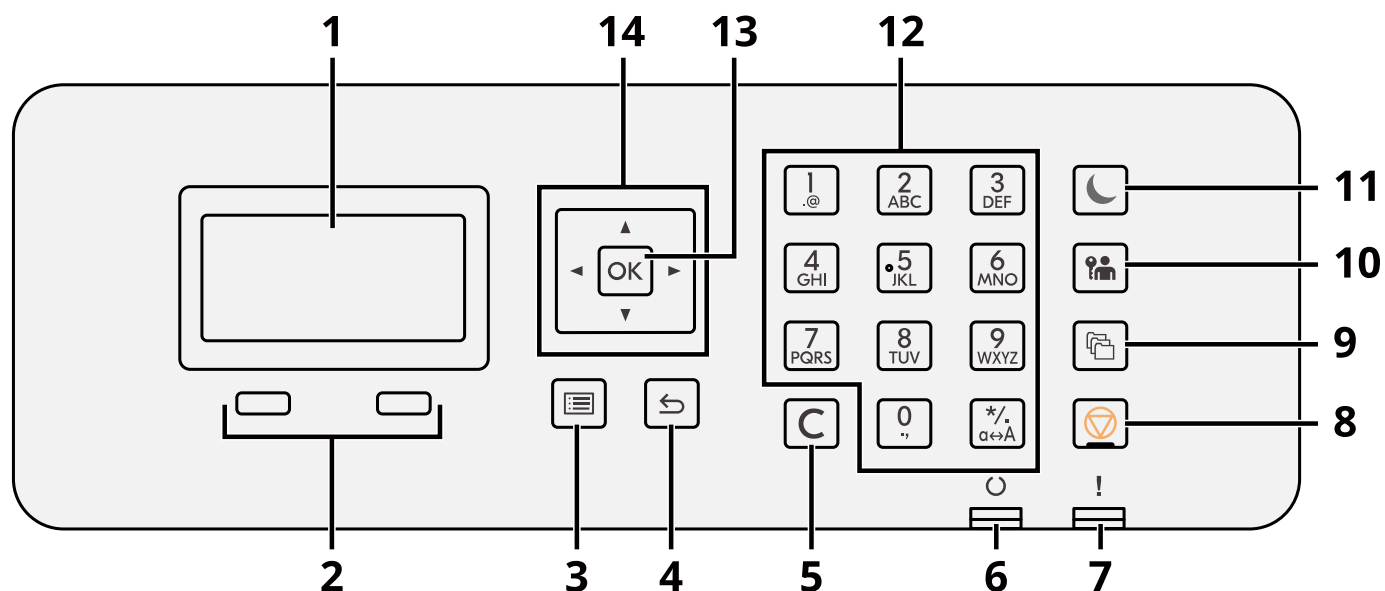

- 1 ЖК-панель  
Отображение элементов настройки или сообщения об ошибке.
- 2 Клавиша выбора  
Выбор меню, отображаемого под ЖК-панелью.
- 3 Клавиша [Меню]  
Отображение экрана меню.
- 4 Клавиша [Назад]  
Возврат к предыдущему экрану.
- 5 Клавиша [Очист.]  
Удаление введенного значения или буквы.
- 6 Индикатор [Готовность]  
Горит, когда возможна печать. Мигает при обработке печати или возникновении ошибки.
- 7 Индикатор [Внимание]  
светится или мигает при возникновении ошибки и остановке задания.
- 8 Клавиша [Отмена]  
Отмена или приостановка выполняемого задания.
- 9 Клавиша [Ящик документов]  
Отображение экрана ящика документов.
- 10 Клавиша [Вых. из сист.]  
Завершение работы (выход) каждого пользователя.



11 Клавиша [Энергос-бережение ] / Индикатор [Энергос-бережение ]

Перевод аппарата в режим ожидания. Выход из режима ожидания, если аппарат находился в нем. Индикатор горит в спящем режиме.

12 Цифровая клавиша

Ввод числа или символа.

13 Клавиша [OK]

Подтверждение введенной функции, меню или числового значения.

14 [▲][▼] [◀][▶]

Увеличение/уменьшение числового значения на ЖК-панели или выбор меню. А также перемещение курсора при вводе буквы.

## Регулировка угла панели управления

Угол наклона панели управления можно регулировать.

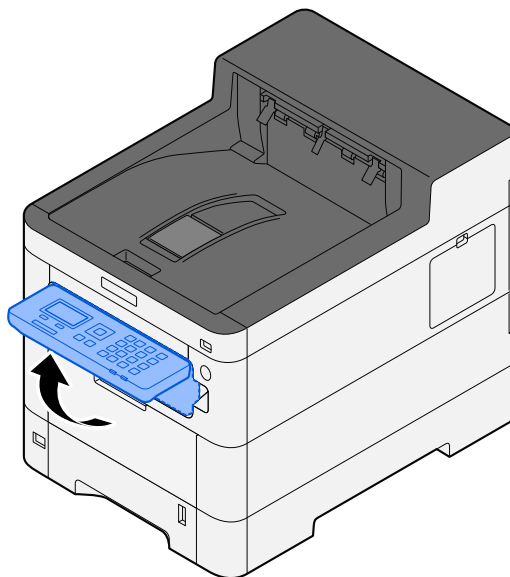

## Использование панели управления

Здесь на примере меню настроек будет пояснена работа панели управления.

Нажмите клавишу [Меню] для отображения меню настроек.

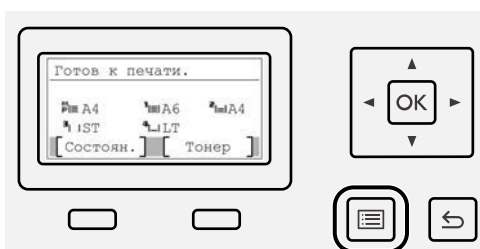

Показывает направление клавиш со стрелками, которые можно использовать на отображаемом экране.

При нажатии клавиши [▲] или [▼] выбранный элемент перемещается на одну строку.

Если нажать клавишу [◀] или [▶], выбранный элемент перемещается на шаг страницы.

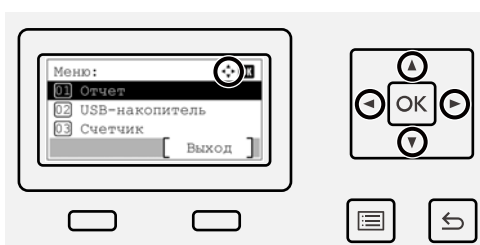

Если отображается [OK], нажмите клавишу [OK] для подтверждения выбора.

Для возврата к предыдущему уровню меню нажмите клавишу [Назад].

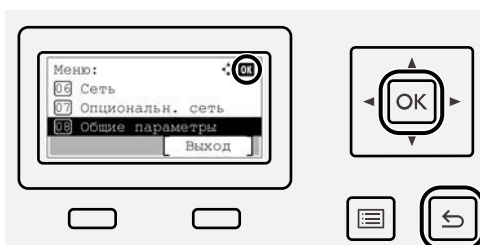

\* отображается в начале выбранного элемента.



Когда отображается [Конец], при нажатии клавиши [Конец] происходит возврат к обычному экрану с экрана меню настроек.

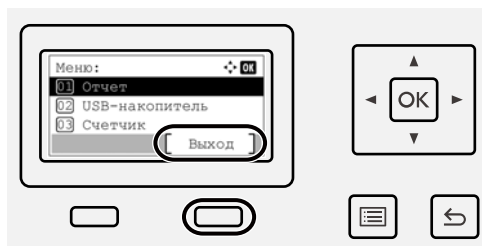

## Экран справки

Если при эксплуатации аппарата возникли трудности, можно получить необходимые сведения о его работе с помощью сенсорной панели.

Когда отображается параметр [Справка], выберите [Справка], чтобы открыть экран справки. На экране справки показана работа аппарата.



# Вход в систему/выход из системы

## Вход

### 1 Для входа введите имя пользователя при входе и пароль.

Если во время работы отображается экран входа в систему, выберите [Имя польз д/вх] и нажмите клавишу [OK].

- 1 Если для метода аутентификации пользователя задано значение [Сетевая аутент.], отображается [Меню]. Если выбрать [Меню], а затем [Тип входа], то можно выбрать [Лок. аутентиф.] или [Сетевая аутент.] в качестве адресата аутентификации. Если выбрать [Меню], а затем [Домен], то можно выбрать зарегистрированный домен.
- 2 Введите имя пользователя для входа.



#### ПРИМЕЧАНИЕ

Если вы не знаете имя пользователя для входа в систему, обратитесь к администратору.

---

- 3 Введите пароль при входе.

➔ [Способ ввода символов \(стр. 1\)](#)



#### ПРИМЕЧАНИЕ

Если вы не знаете пароль для входа в систему, обратитесь к администратору.

---

- 4 Выберите [Вход по PIN] или [Вход ID-карты] в качестве метода входа.

➔ [Проверка подлинности и учет пользователей \(реквизиты пользователя, учет заданий\) \(стр. 260\)](#)

### 2 Нажмите [Вход].

## ВЫХОД

### 1 Нажмите клавишу [Вых. из сист.].

Возвращается экран ввода имени пользователя/пароля для входа.

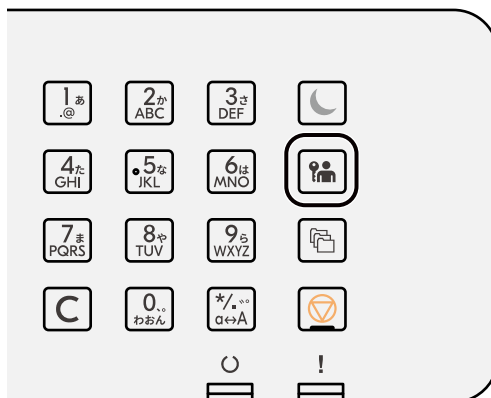

#### ПРИМЕЧАНИЕ

Автоматический выход пользователей из системы происходит в следующих обстоятельствах:

- при переходе аппарата в режим ожидания;
  - при включенной функции автоматического сброса панели.
-

# Настройки аппарата по умолчанию

Настройки аппарата по умолчанию можно изменить в меню системы. До начала использования аппарата при необходимости задайте такие настройки как дата и время, конфигурация сети и функции энергосбережения.

---

## ПРИМЕЧАНИЕ

Перечень настроек, которые можно задать в системном меню, см. в следующем разделе:

→ [Системное меню \(стр. 189\)](#)

---

## Установка даты и времени

Для установки местной даты и времени выполните следующие действия. При передаче сообщения электронной почты с помощью функции передачи установленные здесь дата и время вставляются в заголовок сообщения. Установите дату, время и сдвиг часового пояса относительно гринвичского меридиана для региона, в котором используется аппарат.

---

## ПРИМЕЧАНИЕ

- Сведения о внесении изменений после этой первоначальной настройки см. в следующем разделе:
    - [Установка даты \(стр. 238\)](#)
  - Можно периодически устанавливать точное время, получая значение с сетевого сервера времени.
    - **Command Center RX User Guide**
- 

### 1 Откройте экран.

Клавиша [Меню] > клавиша [▲][▼] > [Общие параметры] > клавиша [ОК] > клавиша [▲][▼] > [Установка даты] > клавиша [ОК]

### 2 Настройте параметры.

Выберите [Дата] > [Время] > [Формат даты] > [Часовой пояс]

#### [Дата]

Задаёт дату для местности, в которой используется аппарат.

Значение: год (с 2000 по 2035), месяц (с 1 по 12), день (с 1 по 31)

#### [Время]

Задаёт время для местности, в которой используется аппарат.

Значение: часы (0–23), минуты (0–59), секунды (0–59)

#### [Формат даты]

Выберите формат отображения для года, месяца и даты. Год отображается в западной традиции счисления и записи.

Значение: [ММ/ДД/ГГГГ], [ДД/ММ/ГГГГ], [ГГГГ/ММ/ДД]

#### [Часовой пояс]

Задайте разницу во времени по отношению к GMT. Выберите ближайшее место из списка. Если выбран регион, где применяется переход на летнее время, настройте параметры перехода на летнее время.

**ПРИМЕЧАНИЕ**

Для ввода чисел используйте клавиши [▲] и [▼].

При выборе клавиш [◀] или [▶] позиция ввода перемещается влево или вправо и выделяется.

## Настройка сети

### Настройка проводной сети

Аппарат оборудован сетевым интерфейсом, совместимым с такими сетевыми протоколами, как TCP/IP (IPv4), TCP/IP (IPv6), NetBEUI и IPSec. Он позволяет выполнять сетевую печать в Windows, Mac, UNIX и на других платформах. Ниже приведены способы настройки:

Способ настройки	Описание
Настройка подключения с панели управления на этом аппарате	Используйте настройки проводной сети или дополнительную сеть для детализированной настройки сети в системном меню. → <a href="#">Настр.пров.сети (стр. 221)</a> → <a href="#">Оptionальн. сеть (стр. 235)</a>
Настройка соединений на веб-странице	Для сетевого интерфейса оборудования соединение можно установить с помощью Command Center RX. Для IB-50 соединение можно установить на специальной веб-странице. → <b>Command Center RX User Guide</b> → <b>IB-50 Руководство по эксплуатации</b>
Установка соединения с помощью утилиты настройки IB-50	Это средство установки находится на компакт-диске IB-50. Вы можете использовать его в Windows. → <b>IB-50 Руководство по эксплуатации</b>

**ПРИМЕЧАНИЕ**

Если вы хотите переключиться на сетевой интерфейс, отличный от проводного (по умолчанию) после установки дополнительного набора сетевых интерфейсов (IB-50) и набора беспроводных сетевых интерфейсов (IB-37/IB-38/IB-51), выберите нужную настройку для параметра [Основная сеть].

→ [Основная сеть \(стр. 232\)](#)

Сведения о других сетевых настройках см. в следующем разделе:

→ [Сеть \(стр. 213\)](#)



## Настройка TCP/IP (IPv4)

---

### ПРИМЕЧАНИЕ

Если появится экран аутентификации пользователя, войдите в систему с использованием учетных данных пользователя, имеющего разрешение на настройку этого параметра. Если вы не знаете имя пользователя или пароль для входа в систему, обратитесь к администратору.

---

### 1 Откройте экран.

Клавиша [Меню] > клавиша [▲][▼] > [Сеть] > клавиша [OK] > клавиша [▲][▼] > [Настр.пров.сети] > клавиша [OK] > клавиша [▲][▼] > [Настройка TCP/IP] > клавиша [OK] > клавиша [▲][▼] > [Настр. IPv4] > клавиша [OK]

### 2 Настройте параметры.

- При использовании DHCP-сервера
  - [DHCP]: Настройте параметры
- При настройке статического IP-адреса
  - [DHCP]: [Откл.]
  - [Auto-IP]: [Откл.]
  - [IP-адрес]: Введите адрес.
  - [Маска подсети]: Введите маску подсети в десятичном представлении (от 0 до 255).
  - [Шлюз по умол.]: Введите адрес.
- При использовании Auto-IP
  - Введите «0.0.0.0» в качестве IP-адреса.
- При настройке DNS-сервера
  - В следующих случаях задайте IP-адрес сервера DNS (система доменных имен).
    - При использовании имени хоста с настройкой [DHCP], для которой установлено [Откл.].
    - При использовании DNS-сервера, IP-адрес которого не назначается автоматически посредством DHCP.

Выберите [Авто(DHCP)] или [Ручной]. Если выбрано [Ручной], введите [Основной сервер] и [Вторичн. серв.].

---

### ВАЖНО

После изменения настроек перезапустите сеть из системного меню или выключите, а затем включите аппарат.

➔ [Перезапуск сети \(стр. 233\)](#)

---

### ПРИМЕЧАНИЕ

Заблаговременно узнайте у администратора сети IP-адрес и используйте его при выполнении данной настройки.

---

## Настройка беспроводной сети

Можно осуществлять печать с аппарата по беспроводной сетевой среде (беспроводной локальной сети). Для этого необходимо, чтобы на аппарате был дополнительно установлен набор беспроводных сетевых интерфейсов (IB-37, IB-38 или IB-51), а также были настроены соответствующие параметры подключения.

➔ [IB-37/IB-38 <Wireless network interface \(USB: 5GHz/2.4GHz\)> \(стр. 395\)](#)

➔ [IB-51 <Wireless network interface \(KUIO: 2.4GHz\)> \(стр. 395\)](#)

Ниже приведены способы настройки:

Способ настройки	Описание
Настройка подключения с панели управления на этом аппарате	Используйте «Настройки Wi-Fi» или «Беспроводная сеть» для подробной настройки сети в системном меню. ➔ <a href="#">Настройки Wi-Fi (стр. 215)</a> ➔ <a href="#">Беспровод. сеть (стр. 235)</a>
Настройка подключения с помощью инструмента настройки Wi-Fi	Это инструмент, который можно загрузить из Центра загрузок ( <a href="https://kyocera.info/">https://kyocera.info/</a> ). Вы можете настроить подключение в соответствии с инструкциями мастера. ➔ <a href="#">Проводное подключение с помощью кабеля LAN с использованием инструмента настройки Wi-Fi (стр. 52)</a>
Настройка подключения с помощью утилиты настройки IB-51	Это средство установки находится на компакт-диске IB-51. Вы можете использовать его как на Windows, так и в Mac OS. ➔ <a href="#">Руководство по эксплуатации B-51</a>
Настройка соединений на веб-странице	Для IB-37/IB-38 соединение может быть установлено с помощью Command Center RX. ➔ <a href="#">Command Center RX User Guide</a>
	Для IB-51 соединение можно установить на специальной веб-странице. ➔ <a href="#">Руководство по эксплуатации B-51</a>

### ПРИМЕЧАНИЕ

Если вы хотите переключиться на сетевой интерфейс, отличный от проводного (по умолчанию) после установки дополнительного набора сетевых интерфейсов (IB-50) и набора беспроводных сетевых интерфейсов (IB-37/IB-38/IB-51), выберите нужную настройку для параметра [Основная сеть].

➔ [Основная сеть \(стр. 232\)](#)

## Проводное подключение с помощью кабеля LAN с использованием инструмента настройки Wi-Fi

Чтобы отправить настройки Wi-Fi из инструмента настройки Wi-Fi в аппарат, локально подключите компьютер или мобильное устройство к аппарату. Чтобы использовать кабель проводной локальной сети, подключенный напрямую к аппарату, компьютеру и аппарату будет назначен автоматический IP-адрес (локальный для связи). По умолчанию на аппарате используется Auto-IP.

### ПРИМЕЧАНИЕ

Настройте параметры на панели управления, если ваш компьютер поддерживает WPS.

→ [Настройки Wi-Fi \(стр. 215\)](#)

→ [Беспровод. сеть \(стр. 235\)](#)

## 1 Соедините аппарат с компьютером.

- 1 Подключите включенный аппарат к компьютеру с помощью кабеля LAN.
- 2 Включите компьютер.  
IP-адреса (локальные адреса для связи) аппарата и компьютера генерируются автоматически.

## 2 Запустите инструмент настройки Wi-Fi.

- 1 Запустите Web-обозреватель.
- 2 Введите «<https://kyocera.info/>» в адресную строку браузера или на адресную панель.



- 3 Введите и найдите название продукта и выберите этот продукт из списка кандидатов.

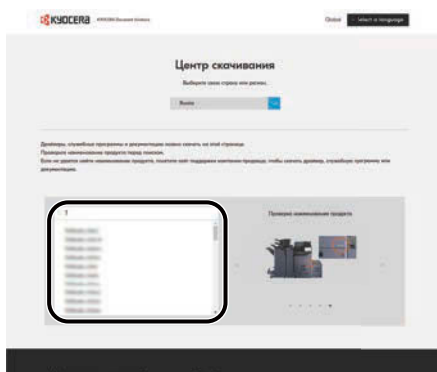

- 4 При необходимости измените выбранную операционную систему и ее языковые настройки.

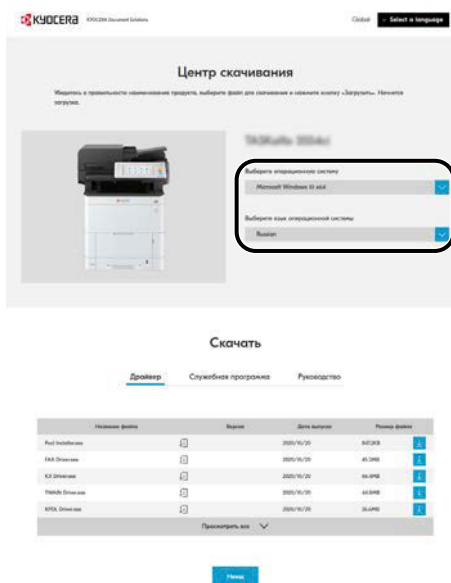

- 5 Вкладка «Утилиты» > [Wi-Fi Setup Tool]  Будет загружен инструмент настройки Wi-Fi.

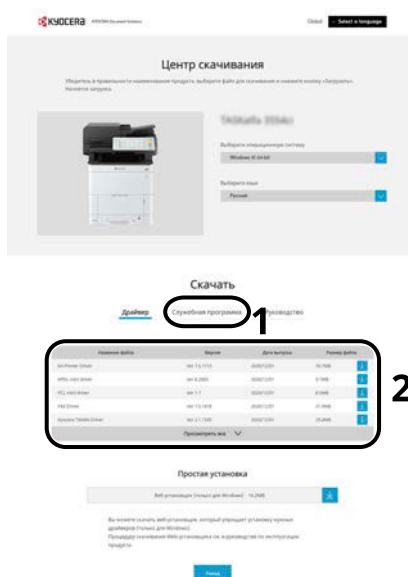

- 6 Дважды щелкните загруженный установщик для запуска.



**ПРИМЕЧАНИЕ**

- Для установки на компьютере под управлением ОС Windows у пользователя должны быть полномочия администратора.
- Если появится окно управления учетной записью, нажмите [Да] ([Разрешить]).

### 3 Настройте параметры.

1 [Не использовать автоматическую конфигурацию] > [Далее] > [Далее]

2 [Использовать сетевой кабель] > [Далее] > [Далее]

3 [Легкая настройка] > [Далее]

Аппарат обнаружен.



#### ПРИМЕЧАНИЕ

- С помощью инструмента настройки Wi-Fi можно выполнить поиск только одного аппарата. Поиск аппарата может занять некоторое время.
- Если аппарат не обнаружен, выберите [Расширен. установка] > [Далее]. Выберите [Экспресс] или [Пользоват.] в качестве метода обнаружения устройства и укажите IP-адрес или имя хоста для поиска аппарата.

---

4 Выберите аппарат > [Далее]

5 Выберите [Использовать настройки устройства.] в разделе [Режим аутентификации] и введите имя пользователя и пароль администратора.

6 Настройте параметры связи > [Далее]

7 При необходимости измените настройки точки доступа > [Далее]

Сеть настроена.

## Подключение к беспроводной локальной сети с помощью Wi-Fi Direct с использованием инструмента настройки Wi-Fi

Чтобы отправить настройки Wi-Fi из инструмента настройки Wi-Fi в аппарат, локально подключите компьютер или мобильное устройство к аппарату.

Чтобы использовать Wi-Fi Direct, убедитесь, что Wi-Fi Direct включен (для параметра Wi-Fi Direct установлено значение [Вкл.]). Перезапустите сеть с панели управления, прежде чем ваш компьютер будет подключен к аппарату с помощью Wi-Fi Direct.

### ПРИМЕЧАНИЕ

Настройте параметры на панели управления, если ваш компьютер поддерживает WPS.

➔ [Настройки Wi-Fi \(стр. 215\)](#)

➔ [Беспровод. сеть \(стр. 235\)](#)

## 1 Откройте экран.

Клавиша [Меню] > [▲] клавиша [▼] > [Сеть] > клавиша [OK] > [▲] клавиша [▼] > [Настр. Wi-Fi Direct] > клавиша [OK] > клавиша [▲] [▼] > [Wi-Fi Direct] > клавиша [OK]

## 2 Настройте параметры.

Клавиша [▲] [▼] > [Вкл.] > клавиша [OK]

## 3 Перезапускает сеть.

Клавиша [Меню] > клавиша [▲] [▼] > [Сеть] > клавиша [OK] > клавиша [▲] [▼] > [Перезапуск сети] > клавиша [OK] > [Да]

## 4 Подключите компьютер или мобильное устройство к аппарату.

➔ [Настройка Wi-Fi Direct \(стр. 58\)](#)

## 5 Запустите инструмент настройки Wi-Fi.

1 Запустите Web-обозреватель.

2 Введите «<https://kyocera.info/>» в адресную строку браузера или на адресную панель.



- 3 Введите и найдите название продукта и выберите этот продукт из списка кандидатов.

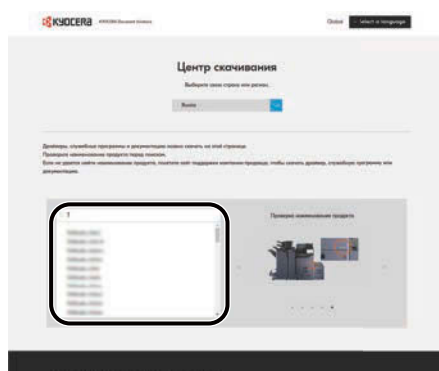

- 4 При необходимости измените выбранную операционную систему и ее языковые настройки.

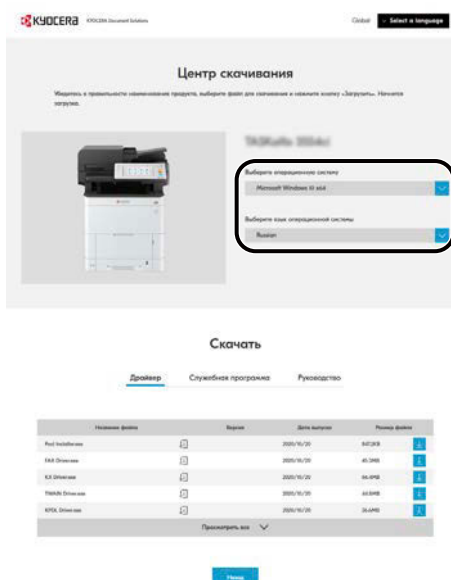

- 5 Вкладка «Утилиты» > [Wi-Fi Setup Tool]   
Будет загружен инструмент настройки Wi-Fi.

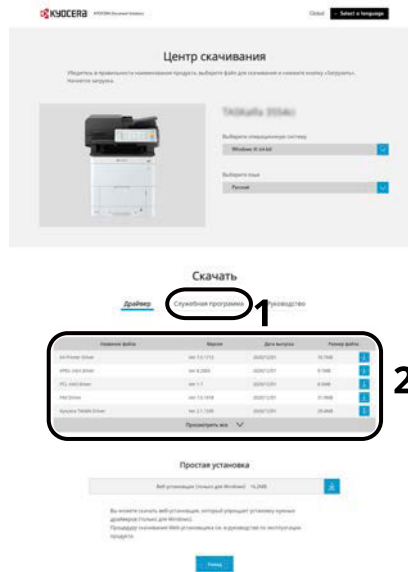

6 Дважды щелкните загруженный установщик для запуска.

 **ПРИМЕЧАНИЕ**

- Для установки на компьютере под управлением ОС Windows у пользователя должны быть полномочия администратора.
- Если появится окно управления учетной записью, нажмите [Да] ([Разрешить]).

## 6 Настройте параметры.

1 [Не использовать автоматическую конфигурацию] > [Далее] > [Далее]

2 [Wi-Fi Direct] > [Далее] > [Далее]

3 [Расширен. установка] > [Далее]

Выберите [Экспресс] или [Пользоват.] как метод обнаружения устройства. В качестве метода обнаружения можно указать IP-адрес или имя хоста.

4 Выберите аппарат > [Далее]

5 Выберите [Использовать настройки устройства.] для [Режим аутентификации] и введите имя пользователя и пароль администратора.

6 Настройте параметры связи > [Далее]

7 При необходимости измените настройки точки доступа > [Далее]  
Сеть настроена.



## Настройка Wi-Fi Direct

Если на аппарате установлен дополнительный набор беспроводных сетевых интерфейсов (IB-37/IB-38) настроены параметры подключения, можно выполнять печать из среды Wi-Fi Direct. Ниже приведены способы настройки:

- Настройка подключения с панели управления на этом аппарате
- Настройка соединения с помощью кнопки

### Подключение к компьютерам или мобильным устройствам, поддерживающим Wi-Fi Direct

#### 1 Откройте экран.

Клавиша [Меню] > [▲] клавиша [▼] > [Сеть] > клавиша [OK] > [▲] клавиша [▼] > [Настр. Wi-Fi Direct] > клавиша [OK] > клавиша [▲] [▼] > [Wi-Fi Direct] > клавиша [OK]

#### 2 Настройте параметры.

Клавиша [▲] [▼] > [Вкл.] > клавиша [OK]

#### 3 Перезапускает сеть.

Клавиша [Меню] > клавиша [▲] [▼] > [Сеть] > клавиша [OK] > клавиша [▲] [▼] > [Перезапуск сети] > клавиша [OK] > [Да]

#### 4 Укажите имя аппарата с компьютера или мобильного устройства.

Если на панели управления аппарата появится подтверждающее сообщение, выберите [Да].

Сеть между аппаратом и компьютером или мобильным устройством настроена.

## Подключение к компьютерам или мобильным устройствам **Неподдерживаемый Wi-Fi Direct**

Здесь мы поясняем процедуры подключения к мобильным устройствам iOS.

### 1 Откройте экран.

Клавиша [Меню] > клавиша [▲][▼] > [Сеть] > клавиша [OK] > клавиша [▲][▼] > [Настр. Wi-Fi Direct] > клавиша [OK] > клавиша [▲][▼] > [Wi-Fi Direct] > клавиша [OK]

### 2 Настройте параметры.

Клавиша [▲][▼] > [Включить] > клавиша [OK]

### 3 Перезапускает сеть.

Клавиша [Меню] > клавиша [▲][▼] > [Сеть] > клавиша [OK] > клавиша [▲][▼] > [Перезапуск сети] > клавиша [OK] > [Да]

### 4 [Состоян.] > клавиша [▲][▼] > [Wi-Fi Direct] > клавиша [OK] > клавиша [▲][▼] > [Подробная инфор.] > клавиша [OK]

### 5 С помощью клавиш [◀][▶] проверьте имя сети (SSID), пароль и IP-адрес и запишите их.

### 6 Настройте мобильное устройство.

1 [Параметры] > [Wi-Fi]

2 Выберите из списка имя сети (SSID), появившееся на шаге 5.

3 Введите пароль, указанный на шаге 5 > [Подключ.]

Сеть между аппаратом и компьютером или мобильным устройством настроена.

## Настройка соединения с помощью кнопки

Если ваш компьютер или мобильное устройство не поддерживает Wi-Fi Direct, но поддерживает WPS, вы можете настроить сеть с помощью кнопки.

### 1 Откройте экран.

Клавиша [Меню] > клавиша [▲][▼] > [Сеть] > клавиша [OK] > клавиша [▲][▼] > [Настр. Wi-Fi Direct] > клавиша [OK] > клавиша [▲][▼] > [Wi-Fi Direct] > клавиша [OK]

### 2 Настройте параметры.

Клавиша [▲][▼] > [Включить] > клавиша [OK]

### 3 Перезапускает сеть.

Клавиша [Меню] > клавиша [▲][▼] > [Сеть] > клавиша [OK] > клавиша [▲][▼] > [Перезапуск сети] > клавиша [OK] > [Да]

### 4 [Состоян.] > клавиша [▲][▼] > [Wi-Fi Direct] > клавиша [OK] > [Нажм. кн. настр.] > клавиша [OK]

## 5 Нажмите кнопку на компьютере или мобильном устройстве, которое нужно подключить > [Далее]

Сеть между аппаратом и компьютером или мобильным устройством настроена.

---

### ВАЖНО

Вы можете подключить до десяти мобильных устройств одновременно, используя настройку Wi-Fi Direct. Когда устройства, поддерживающие Wi-Fi Direct, подключены, но вы хотите подключить другое устройство, отключите уже подключенные устройства от сети. Ниже приведены способы отключения:

- Отключите сеть от компьютера или КПК
  - Отключение всех устройств от сети на панели управления  
Выберите по порядку: [Состоян.] > клавиша [▲][▼] > [Wi-Fi Direct] > клавиша [OK] > [Сост. подключен.] > клавиша [OK] > [Меню] > [Отключить все] > клавиша [OK].
  - Настройка времени автоматического отключения из системного меню  
➔ [Нас. Wi-Fi Direct \(стр. 214\)](#)
  - Настройка времени автоматического отключения из Command Center RX  
➔ **Command Center RX User Guide**
-

## Функция экономии энергии

Если с момента последнего использования прошло определенное время, аппарат автоматически переходит в спящий режим для минимизации энергопотребления.

### Режим ожидания

Панель и все индикаторы на панели управления (за исключением индикатора «Энергосбережение») погаснут для экономии максимального количества энергии. Такое состояние называют режимом ожидания.

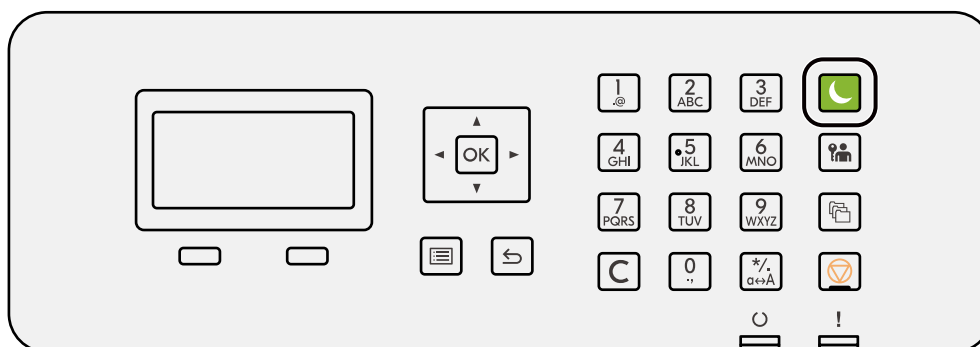

Если в режиме ожидания будут получены данные печати, аппарат автоматически включится и начнется печать.

Кроме того, аппарат выходит из спящего режима при выполнении следующих операций:

- Нажмите клавишу [Энергос-бережение].

Время выхода из спящего режима указано ниже.

Не более 6,0 секунд

Имейте в виду, что условия окружающей среды, такие как вентиляция, могут привести к замедленной реакции аппарата.

### Автоматическое ожидание

Функция, которая автоматически переключает аппарат в спящий режим после заданного времени нахождения в состоянии простоя. Заводская настройка времени переключения по умолчанию составляет 1 минуту.

При использовании этого аппарата нажмите клавишу [Энергос-бережение].

Вы сможете использовать его снова в течение 6 секунд.

Имейте в виду, что условия окружающей среды, такие как вентиляция, могут привести к замедленной реакции аппарата.

Ниже поясняется процедура указания времени переключения для функции сна.

#### 1 Откройте экран.

Клавиша [Меню] > клавиша [▲][▼] > [Общие параметры] > клавиша [OK] > клавиша [▲][▼] > [Настр. таймера] > клавиша [OK] > клавиша [▲][▼] > [Тайм. реж. ожид.] > клавиша [OK]

## 2 Настройте параметры.

- 1 Введите параметры спящего режима.



### ПРИМЕЧАНИЕ

Значение времени может находиться в диапазоне от 1 до 120 минут.

Нажмите клавишу [▲] или [▼] и введите значение.

---

- 2 Нажмите клавишу [OK].

## Состояние (установка уровня сна)

Можно настроить переход в режим ожидания для каждой функции. При переходе аппарата в режим ожидания он не сможет распознавать смарт-карты.

Дополнительную информацию о состоянии см. в следующем разделе:

➔ [Состояние \(стр. 242\)](#)

## Правило отключения питания (модели для Европы)

Правило отключения питания используется для предотвращения автоматического отключения питания.

Время, заданное по умолчанию: 3 дня.

Дополнительные сведения о настройках правила отключения питания см. в следующем разделе:

➔ [Правило выключ. \(стр. 243\)](#)

# Установка программного обеспечения

Чтобы использовать функцию принтера, загрузите и установите необходимое программное обеспечение из Центра загрузки (<https://kyocera.info/>).

## Опубликованное программное обеспечение (Windows)

Программное обеспечение	Описание	Рекомендуемое программное обеспечение
KX DRIVER	Данный драйвер позволяет печатать на аппарате файлы с компьютера. Один драйвер поддерживает несколько языков описания страниц (PCL XL, KPDL и др.). Данный драйвер принтера позволяет использовать функциональные возможности аппарата с максимальной эффективностью. Рекомендуется использовать этот драйвер для создания файлов PDF.	○
KPDL mini-driver/PCL minidriver	Это Microsoft MiniDriver с поддержкой PCL и KPDL. Имеются некоторые ограничения на функциональные возможности аппарата и дополнительные функции, которые могут использоваться с данным драйвером.	—
KYOCERA Net Viewer	Утилита, позволяющая осуществлять контроль аппарата в сети.	—
Status Monitor 5	Указанная утилита контролирует состояние принтера и обеспечивает функцию текущей отчетности.	○
KYOCERA Net Direct Print	Позволяет печатать файл PDF без запуска программы Adobe Acrobat/Reader.	—
FONTS	Экранные шрифты, позволяющие использовать встроенные шрифты аппарата в программном приложении.	○
Quick Network Setup Tool	Инструмент для настройки сетевых параметров (проводной локальной сети) аппарата.	—
Wi-Fi Setup Tool	Инструмент для настройки параметров беспроводной сети (беспроводной локальной сети) аппарата.	—

### ПРИМЕЧАНИЕ

- Для установки на компьютере под управлением ОС Windows у пользователя должны быть полномочия администратора.

# Установка программного обеспечения в Windows

## Загрузка и установка с сайта

Загрузите и установите программное обеспечение с нашего сайта.

### 1 Загрузите программное обеспечение с сайта.

- 1 Запустите Web-обозреватель.
- 2 Введите «<https://kyocera.info/>» в адресную строку браузера или на адресную панель.



- 3 Введите и найдите название продукта и выберите этот продукт из списка кандидатов.

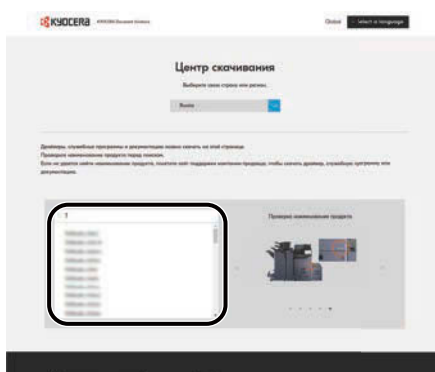

- 4 При необходимости измените выбранную операционную систему и ее языковые настройки.

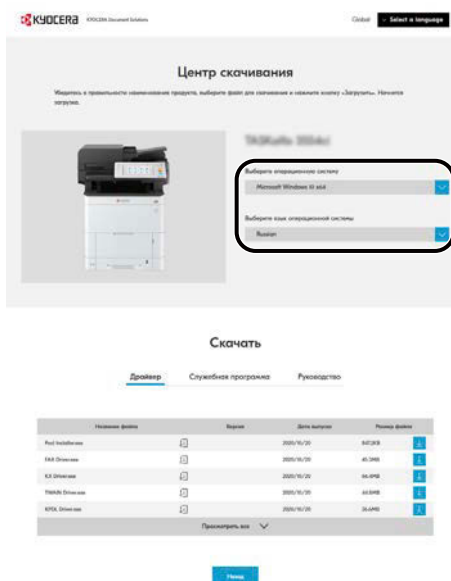

- 5 Вкладка «Драйвер» или «Утилита» >  программного обеспечения, которое требуется загрузить. Будет загружен установщик выбранного программного обеспечения.

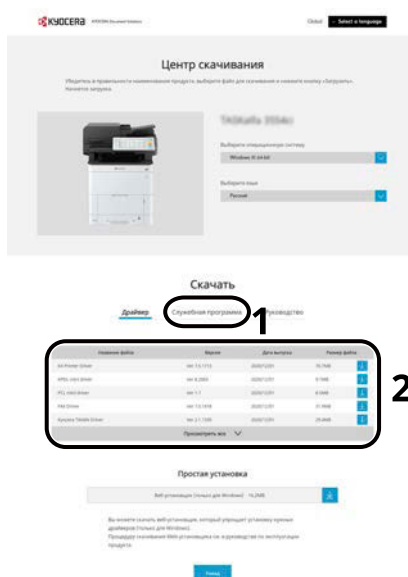

## 2 Дважды щелкните загруженный установщик для запуска.

Следуйте инструкциям на экране по установке программного обеспечения.



### ПРИМЕЧАНИЕ

- Для установки на компьютере под управлением ОС Windows у пользователя должны быть полномочия администратора.
- Если появится окно управления учетной записью, нажмите [Да] ([Разрешить]).



## Использование веб-установщика

Установите программное обеспечение с помощью веб-установщика, загруженного с нашего веб-сайта.

### 1 Загрузите программное обеспечение с сайта.

- 1 Запустите Web-обозреватель.
- 2 Введите «<https://kyocera.info/>» в адресную строку браузера или на адресную панель.



- 3 Введите и найдите название продукта и выберите этот продукт из списка кандидатов.

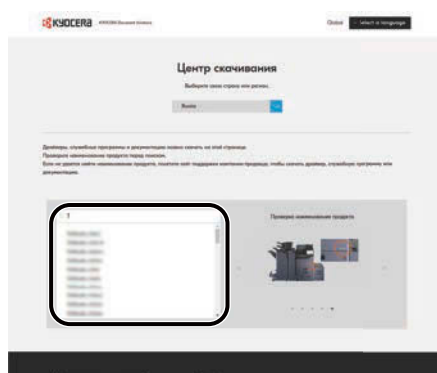

- 4 При необходимости измените выбранную операционную систему и ее языковые настройки.

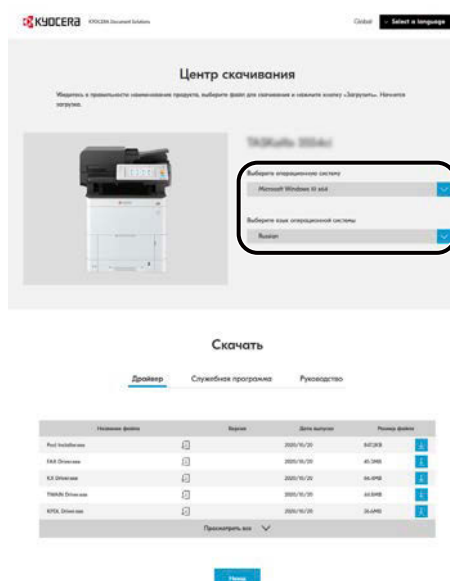

5 Вкладка «Утилиты» >  в «веб-установщике».

Будет загружен веб-установщик.

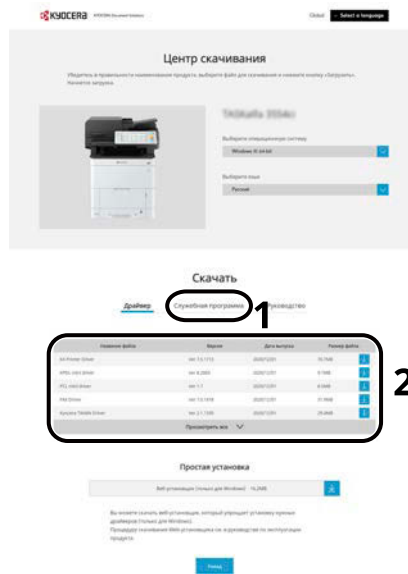

2 Дважды щелкните загруженный установщик для запуска.



**ПРИМЕЧАНИЕ**

- Для установки на компьютере под управлением ОС Windows у пользователя должны быть полномочия администратора.
- Если появится окно управления учетной записью, нажмите [Да] ([Разрешить]).

3 Откройте экран.

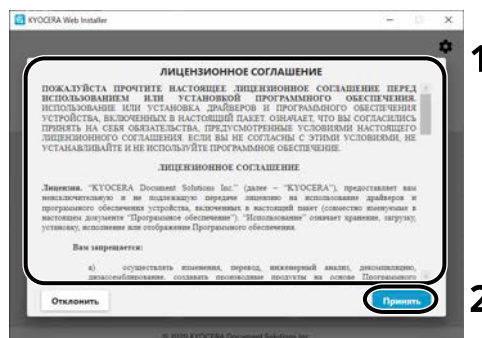

1 Прочитайте лицензионное соглашение.

2 Нажмите [Принять], если проблем нет.

## 4 Нажмите [Установить].

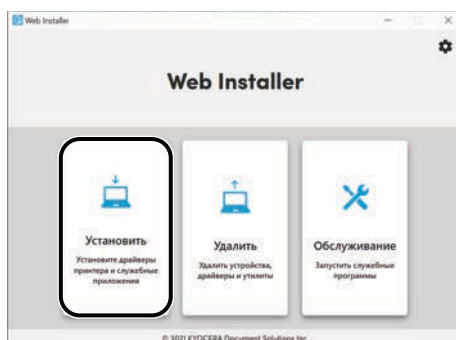

## 5 Выберите модель и нажмите [Далее].

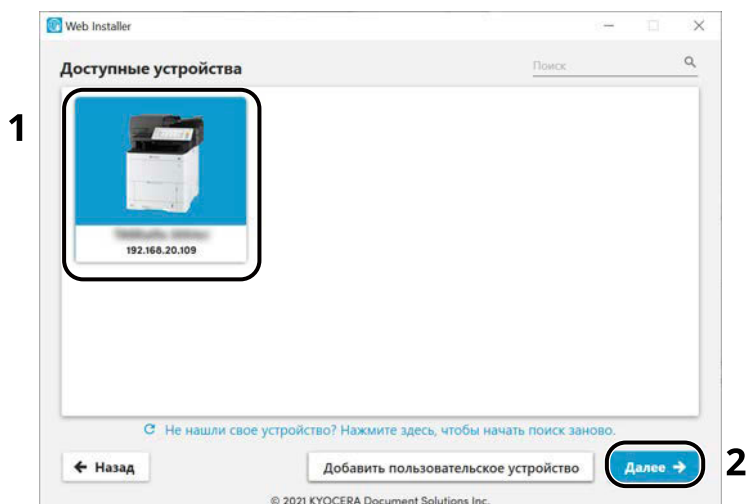

### ПРИМЕЧАНИЕ

- Невозможно обнаружить выключенный аппарат. Если компьютеру не удастся обнаружить аппарат, убедитесь, что он подключен к компьютеру через сеть или кабель USB.
- Если нужное устройство не отображается, выберите [Добавить пользовательское устройство], чтобы напрямую выбрать устройство, которое вы хотите использовать.

## 6 Установите программное обеспечение.

- 1 Выберите программное обеспечение, которое хотите установить.



### ПРИМЕЧАНИЕ

Программное обеспечение, рекомендуемое к установке, по умолчанию обозначено  на флажках. Измените по мере необходимости.

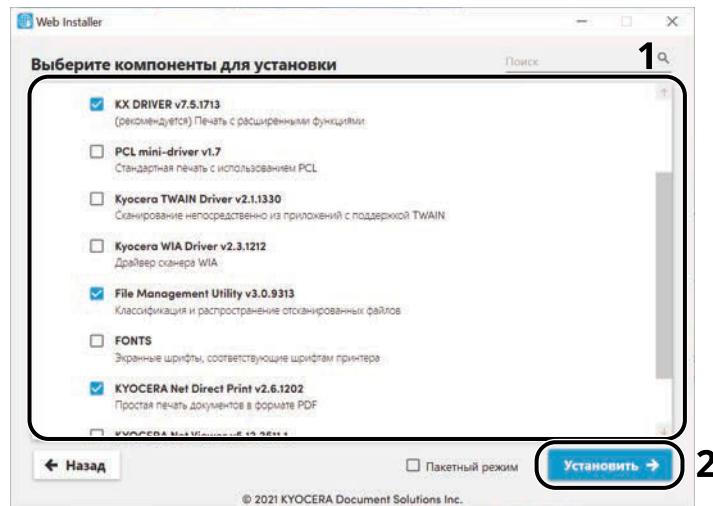

- 2 Нажмите [Установить].

После нажатия кнопки [Установить] может появиться экран с запросом на сотрудничество для сбора данных. Выберите один из вариантов ответа и нажмите [ОК].



### ПРИМЕЧАНИЕ

- Если появится окно безопасности Windows, нажмите [Все равно установить этот драйвер].
- Чтобы установить монитор состояния для Windows 8.1, необходимо предварительно установить Microsoft.NET Framework 4.0.

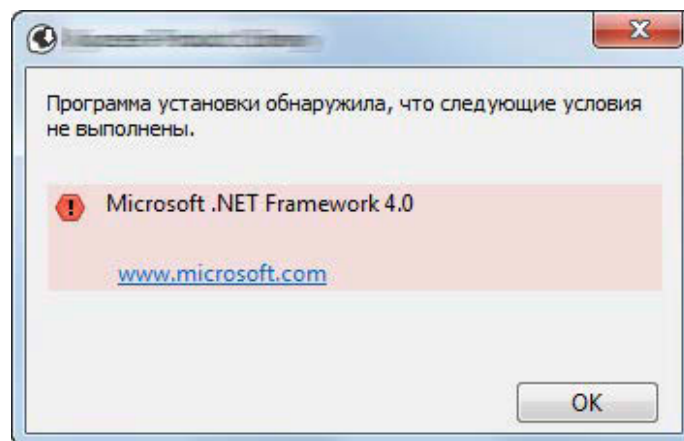

## 7 Завершение установки.

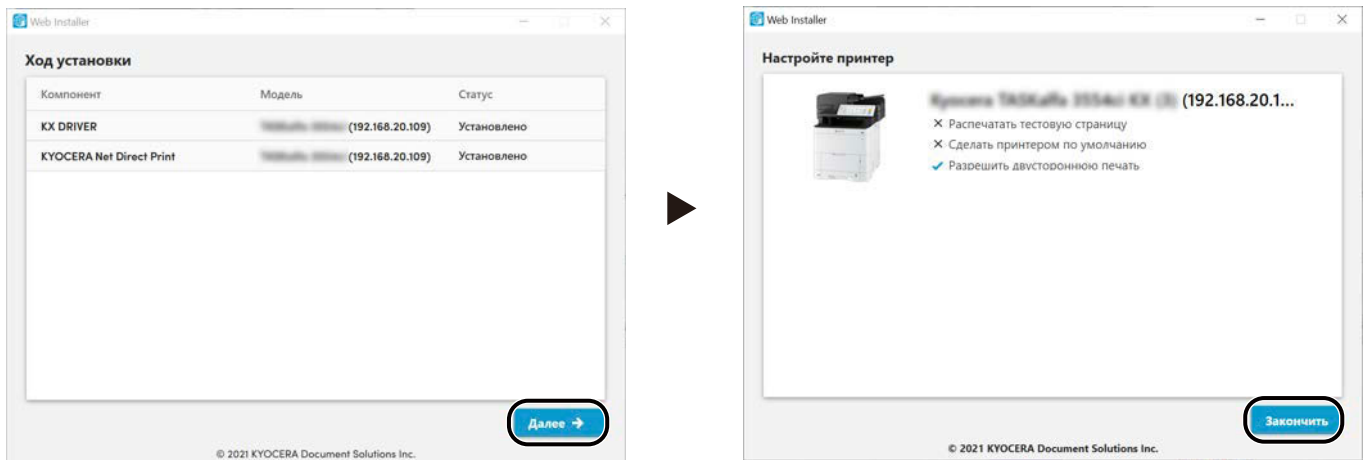

Нажмите [Далее] > [Завершить], чтобы завершить работу мастера установки.

Если появится сообщение о необходимости перезапуска системы, перезапустите компьютер, следуя указаниям на экране. Это завершит процедуру установки драйвера принтера.

# Удаление программного обеспечения в Windows

Используйте веб-установщик для удаления программного обеспечения. Веб-установщик можно загрузить из Центра загрузок (<https://kyocera.info/>).

## ПРИМЕЧАНИЕ

Подробнее о загрузке веб-установщика см. следующий раздел:

→ [Использование веб-установщика \(стр. 66\)](#)

## 1 Дважды щелкните загруженный установщик для запуска.

### ПРИМЕЧАНИЕ

Удаление программного обеспечения в Windows должно выполняться пользователем, вошедшим с полномочиями администратора.

## 2 Откройте экран.

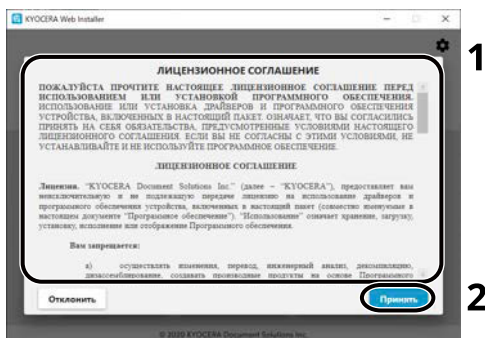

1 Прочитайте лицензионное соглашение.

2 Нажмите [Принять], если проблем нет.

## 3 Нажмите [Удалить].

## 4 Удаление программного обеспечения.

1 Выберите программное обеспечение, которое вы хотите удалить.

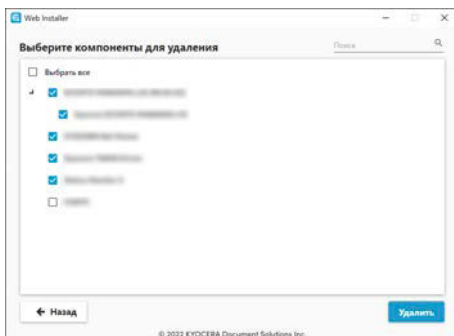

2 Нажмите [Удалить].

## 5 **Завершение удаления.**

Нажмите [Завершить].

Перезагрузите систему, чтобы удаление вступило в силу.

# Установка программного обеспечения на компьютер Mac OS

Можно установить драйвер принтера для компьютера Macintosh.

## ПРИМЕЧАНИЕ

- Установка в Mac OS должна выполняться пользователем, вошедшим с полномочиями администратора.
- При установке для компьютера Mac установите эмуляцию аппарата [KPDL] или [KPDL(Автом)].  
→ [Парам. печати \(стр. 206\)](#)
- При подключении с помощью Bonjour включите опцию Bonjour в сетевых настройках аппарата.  
→ [\[Bonjour\] \(стр. 225\)](#)
- В окне аутентификации введите имя и пароль, используемые при входе в операционную систему.
- При печати через AirPrint устанавливать программное обеспечение не нужно.

## 1 Загрузите программное обеспечение с сайта.

- 1 Запустите Web-обозреватель.
- 2 Введите «<https://kyocera.info/>» в адресной строке.

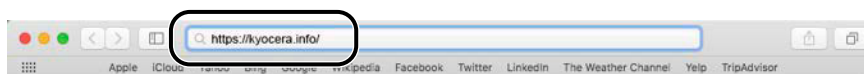

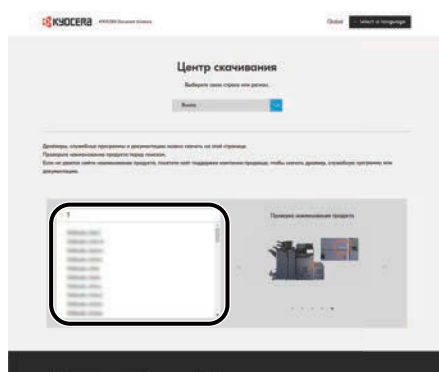

- 3 Введите и найдите название продукта и выберите этот продукт из списка кандидатов.



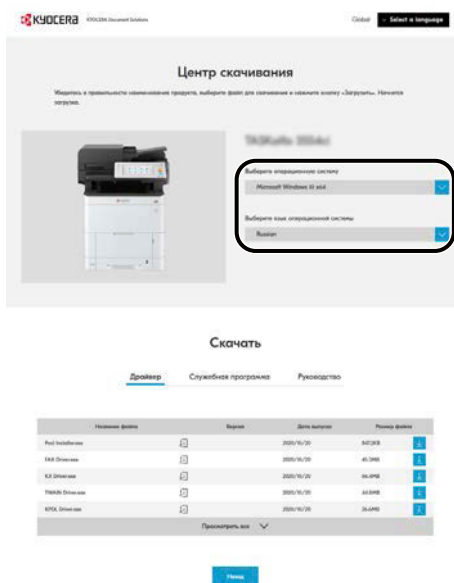

- 4 При необходимости измените выбранную операционную систему и ее языковые настройки.



- 5 Вкладка «Драйвер» > «Драйвер принтера Mac (x.x и более поздних версий)»  Будет загружен установщик выбранного программного обеспечения.



## 2 Установка драйвера принтера.

Дважды щелкните, чтобы запустить загруженный установщик.

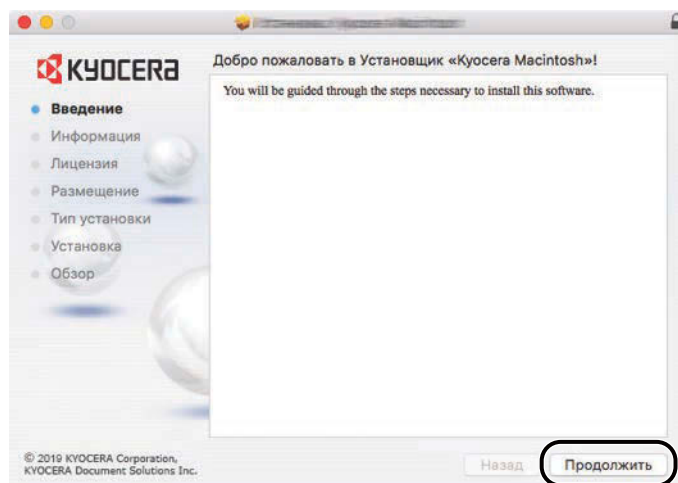

Установите драйвер принтера в соответствии с указаниями установщика. Это завершит установку драйвера принтера.

Если используется подключение через USB, аппарат будет обнаружен и подключен автоматически. В случае использования IP-подключения необходимо задать указанные ниже параметры.

### 3 Настройте принтер.

- 1 Откройте Системные настройки и добавьте принтер.

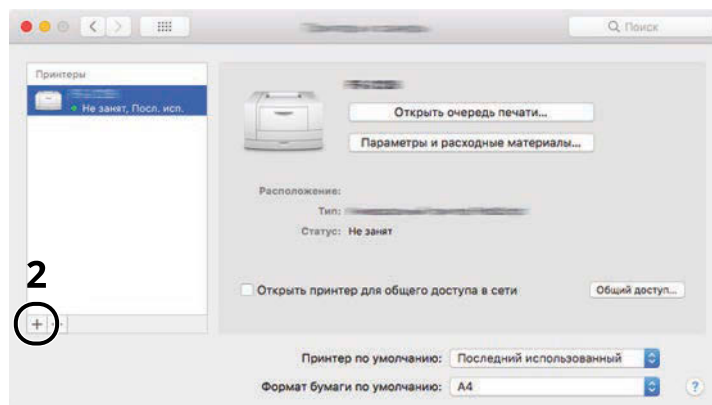
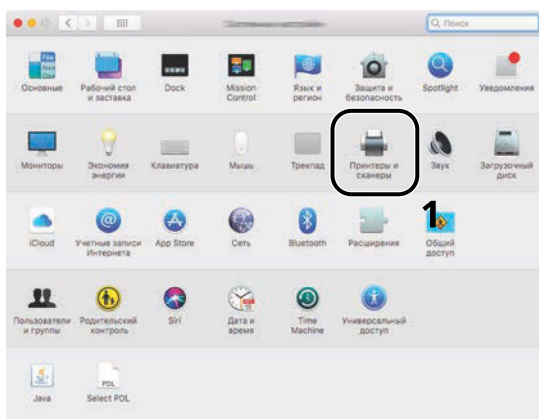

- 2 Выберите [По умолчанию] и щелкните элемент, который появляется в поле «Имя», а затем выберите используемый драйвер.

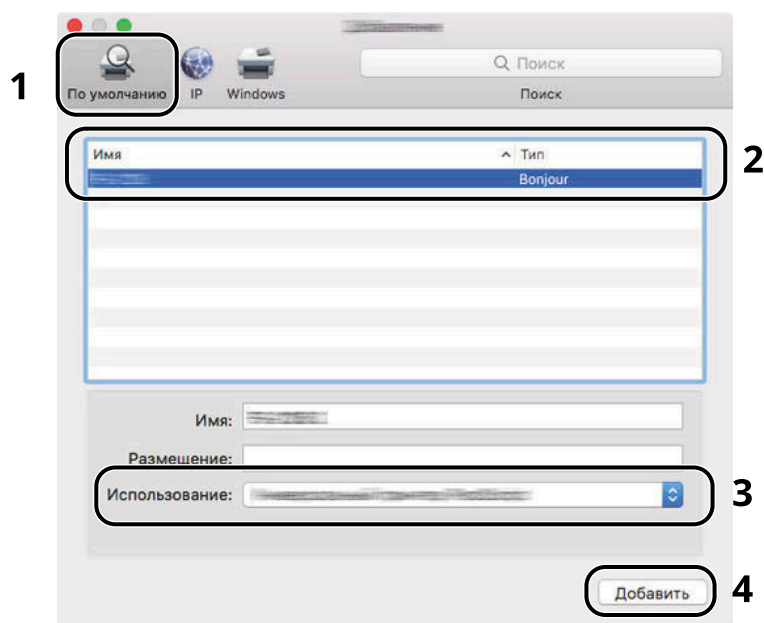

Добавляется выбранный аппарат.

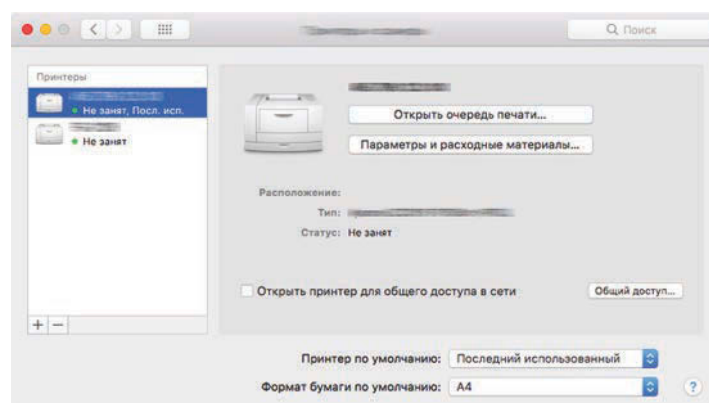

#### ПРИМЕЧАНИЕ

При подключении по протоколу IP нажмите ярлык IP для подключения IP. Затем введите имя хоста или IP-адрес. В поле «Имя» автоматически отобразится число, введенное в поле «Адрес». Измените по мере необходимости.

3 Выберите дополнительное оборудование, которым оснащен аппарат.

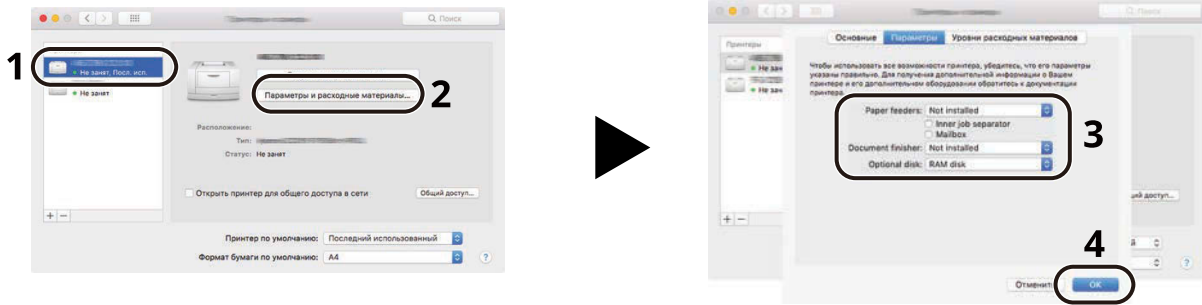

# Проверка счетчика

Проверьте количество распечатанных и отсканированных страниц.

## 1 Откройте экран.

Клавиша [Меню] > клавиша [▲] [▼] > [Счетчик] > клавиша [ОК]

## 2 Проверьте счетчик

Выберите элемент, который требуется проверить, и нажмите клавишу [ОК].

# Дополнительная подготовка для администратора

## Обзор прав администратора

Данный аппарат поставляется с двумя зарегистрированными стандартными пользователями: один с правами администратора аппарата, другой — с правами администратора. Пользователь с правами администратора аппарата и пользователь с правами администратора могут настраивать важные параметры аппарата. Различия в привилегиях заключаются в следующем:

### Пользователь с правами администратора аппарата

Этот пользователь может настраивать сетевые параметры изделия, параметры безопасности, такие как регистрация пользователей, и уровень безопасности аппарата.

➔ [Уровень защиты \(стр. 252\)](#)

### Пользователь с правами администратора

Этот пользователь может настраивать сетевые параметры аппарата и параметры безопасности, такие как регистрация пользователей. Этот пользователь не может устанавливать уровень безопасности аппарата.

## Войдите в систему как администратор аппарата или администратор

Пользователь с правами администратора аппарата или пользователь с правами администратора должны войти в систему, чтобы настроить важные параметры продукта, такие как сетевые параметры и параметры безопасности. Заводские настройки по умолчанию для имени пользователя и пароля при входе приведены ниже.

### Администратор аппарата

Имя пользователя	DeviceAdmin
Имя пользователя для входа	ECOSYS PA4500cx:4500, ECOSYS PA4000cx:4000, ECOSYS PA3500cx:3500
Пароль для входа	ECOSYS PA4500cx:4500, ECOSYS PA4000cx:4000, ECOSYS PA3500cx:3500

### Администратор

Имя пользователя	Admin
Имя пользователя для входа	Admin
Пароль для входа	xxxxxxxx (серийный номер) ➔ <a href="#">Проверка серийного номера оборудования (стр. 2)</a>

### ВАЖНО

Для обеспечения безопасности обязательно измените заводское имя пользователя по умолчанию, имя пользователя и пароль для входа. Кроме того, регулярно меняйте пароль.

➔ [Изменение свойств пользователя для локальных пользователей \(Admin, DeviceAdmin, PowerUser\) \(стр. 266\)](#)

## Усиление безопасности

Данный аппарат поставляется с двумя зарегистрированными стандартными пользователями: один с правами администратора аппарата, другой — с правами администратора. Вход под учетной записью такого пользователя дает возможность настраивать любые параметры; поэтому следует изменить имя пользователя при входе и пароль.

Кроме того, данный аппарат оснащается функцией аутентификации пользователя, которую можно настроить, чтобы ограничить доступ к аппарату только теми пользователями, у которых имеется зарегистрированное имя при входе и пароль. Подробнее см. следующий раздел:

➔ [Проверка подлинности и учет пользователей \(реквизиты пользователя, учет заданий\) \(стр. 260\)](#)

---



### ПРИМЕЧАНИЕ

Для данного изделия доступен дополнительный чип безопасности под названием TPM (UG-50) (доверенный платформенный модуль). Ключ шифрования, используемый для шифрования конфиденциальной информации на этом аппарате, хранится в выделенной области памяти на микросхеме TPM. Поскольку эта область хранения не может быть прочитана из-за пределов TPM, конфиденциальная информация надежно защищена.

---

## Ограничение пользователей аппарата

- Реквизиты пользователя
  - ➔ [Обзор администрирования учетных записей \(стр. 261\)](#)
- Безопасность аутентификации
  - ➔ [Безопасность аутентификации \(стр. 263\)](#)
- Автом. сброс панели
  - ➔ [Авт. сброс панели \(стр. 242\)](#)
- Настройки смарт-карты
  - Требуется поставляемый отдельно комплект IC Card Authentication Kit.
  - ➔ [Настройки смарт-карты \(стр. 274\)](#)

## Недопущение использования другими пользователями документов, сохраненных на аппарате

- Пользовательский ящик
  - Требуется дополнительный диск SSD.
  - ➔ [Что такое пользовательский ящик? \(стр. 156\)](#)

## Вывод документа, хранящегося в аппарате, когда пользователь управляет устройством через панель управления

- Удаленная печать
  - ➔ [Удаленная печать \(стр. 247\)](#)

## Предотвращение утечки данных, сохраненных в аппарате

- Перезапись данных  
Требуется дополнительный диск SSD.  
Необходимо активировать функцию защиты данных.  
➔ [Руководство по шифрованию/перезаписи данных](#)
- Шифрование  
Требуется дополнительный диск SSD.  
Необходимо активировать функцию защиты данных.  
➔ [Руководство по шифрованию/перезаписи данных](#)

## Полное удаление данных с аппарата перед его утилизацией

- Удаление конфиденциальных данных  
➔ [Удал. конф. данн. \(стр. 253\)](#)

## Защита передаваемых данных от перехвата и подслушивания

- IPP over TLS  
➔ [IPP через TLS \(стр. 228\)](#)
- HTTPS  
➔ [HTTPS \(стр. 228\)](#)
- Безопасность SMTP  
➔ [Выкл./вкл. \(стр. 226\)](#)
- Безопасность POP3  
➔ [Выкл./вкл. \(стр. 227\)](#)
- Enhanced WSD (TLS)  
➔ [EnhancedWSD\(TLS\) \(стр. 230\)](#)
- IPSec  
➔ [Выкл./вкл. \(стр. 225\)](#)
- SNMPv3  
➔ [SNMPv3 \(стр. 226\)](#)

## Проверьте программное обеспечение аппарата

- Проверка программного обеспечения  
➔ [SW проверка \(стр. 254\)](#)

## Предотвращение запуска неавторизованных программ

- Белый список  
➔ [Разреш. список \(стр. 255\)](#)



# Command Center RX

Если аппарат подключен к сети, различные настройки можно задать с помощью Command Center RX. В данном разделе описан порядок доступа к Command Center RX, изменения настроек безопасности и имени хоста.

## → Command Center RX User Guide

### ПРИМЕЧАНИЕ

Чтобы получить полный доступ к функциям страниц Command Center RX, необходимо ввести имя пользователя и пароль, а затем войти в систему. Ввод предопределенного пароля администратора позволяет пользователю получить доступ ко всем страницам, включая ящик документов и параметры меню навигации.

Следующие настройки могут быть выполнены администратором и другими пользователями в Command Center RX.

Настройка	Описание	Администратор	Обычный пользователь
Информация об устройстве/удаленные операции	Можно проверить структуру аппарата.	Да	Да
Состояние задания	Отображает всю информацию об устройстве, включая задания сканирования и печати, сохранение заданий, запланированные задания и статистику журнала заданий.	Да	Да
Ящик документов	Добавление или удаление ящиков документов или удаление документов из ящика документов. Перечень параметров, которые пользователь может настраивать после входа в систему, зависит от имеющихся у него прав.	Да	Да
Настройки устройства	Выполнение расширенных настроек аппарата	Да	Нет
Настройки функций	Настройка дополнительных параметров функции.	Да	Нет
Сетевые настройки	Настройка дополнительных сетевых параметров.	Да	Нет
Настройки безопасности	Настройка дополнительных параметров безопасности.	Да	Нет
Настройки управления	Настройка дополнительных параметров управления.	Да	Нет

## Доступ к Command Center RX

### 1 Откройте экран.

- 1 Запустите Web-обозреватель.

- 2 В строке адреса или расположения введите IP-адрес аппарата или имя хоста.  
Нажмите клавиши в следующем порядке, чтобы проверить IP-адрес аппарата и имя хоста.  
На главном экране [Состояние] > клавиша [▲][▼] > [Сеть] > клавиша [OK]  
Пример: `https://10.180.81.1` (в случае /IP-адреса)  
`https://MFP001` (если имя хоста MFP001)

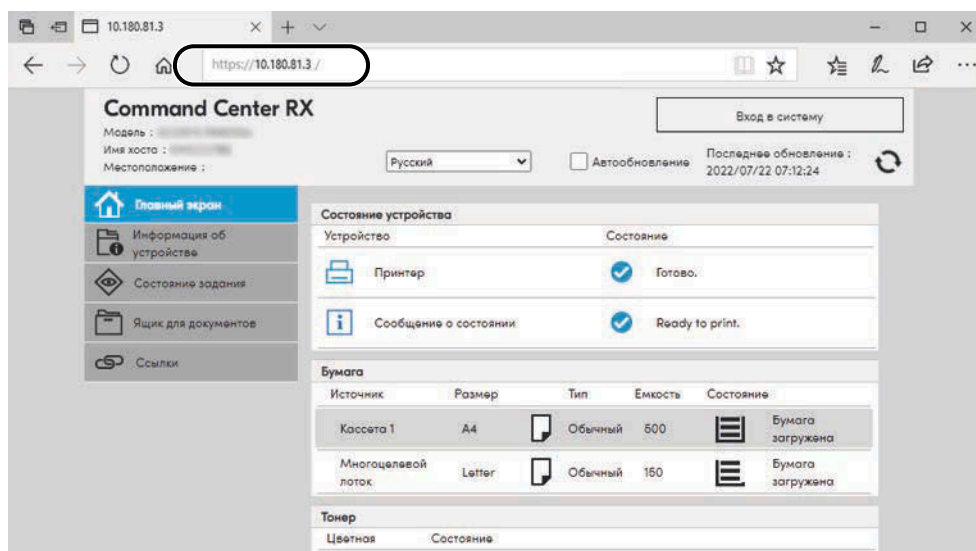

На веб-странице отображается основная информация об аппарате и Command Center RX, а также их текущее состояние.



#### ПРИМЕЧАНИЕ

Если отображается экран «Имеется проблема с сертификатом безопасности этого веб-сайта», настройте сертификат.

#### ➔ [Command Center RX User Guide](#)

Также можно продолжить работу, не настраивая сертификат.

## 2 Настройте параметры.

Выберите категорию из навигационной панели в левой части экрана.



#### ПРИМЕЧАНИЕ

Чтобы получить полный доступ к функциям страниц Command Center RX, необходимо ввести имя пользователя и пароль, а затем войти в систему. Ввод предопределенного пароля администратора позволяет пользователю получить доступ ко всем страницам, включая ящик документов и параметры меню навигации.

# Изменение настроек безопасности

## 1 Откройте экран.

- 1 Запустите Web-обозреватель.
- 2 В строке адреса или расположения введите IP-адрес аппарата или имя хоста.  
Нажмите клавиши в следующем порядке, чтобы проверить IP-адрес аппарата и имя хоста.  
На главном экране [Состояние] > клавиша [▲][▼] > [Сеть] > клавиша [OK]
- 3 Войдите с полномочиями администратора.

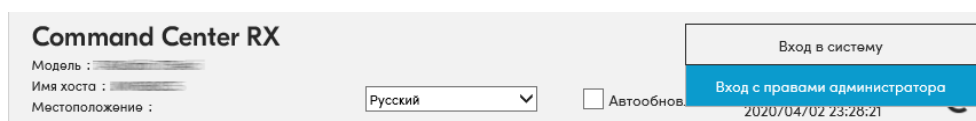

- 4 Нажмите [Настройки безопасности].

## 2 Настройте параметры.

В меню [Настройки безопасности] выберите настройку, которую требуется выполнить.

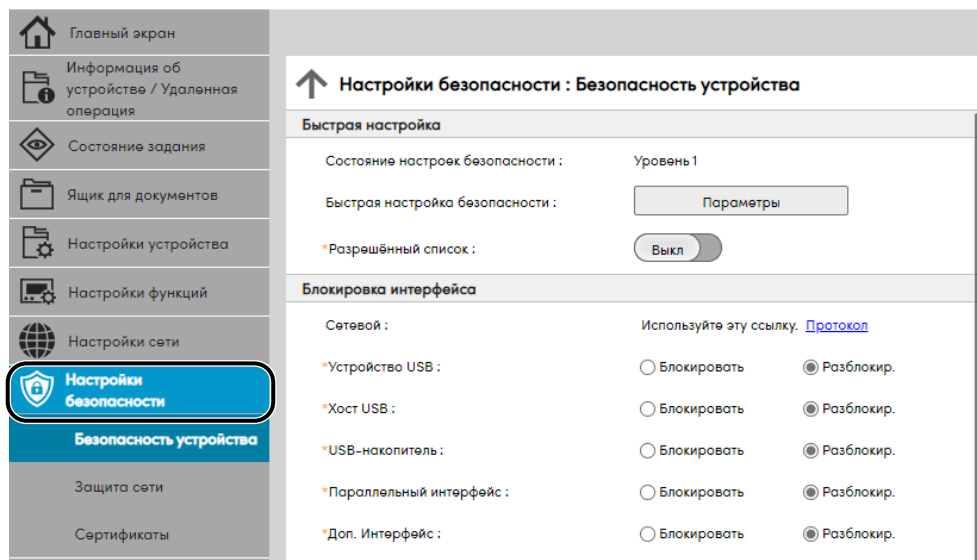

### ПРИМЕЧАНИЕ

Сведения о настройках, связанных с сертификатами, см. в следующем разделе:

➔ **Command Center RX User Guide**

# Изменение информации об устройстве

## 1 Откройте экран.

- 1 Запустите Web-обозреватель.
- 2 В строке адреса или расположения введите IP-адрес аппарата или имя хоста.  
Нажмите клавиши в следующем порядке, чтобы проверить IP-адрес аппарата и имя хоста.  
На главном экране [Состояние] > клавиша [▲][▼] > [Сеть] > клавиша [OK]
- 3 Войдите с полномочиями администратора.

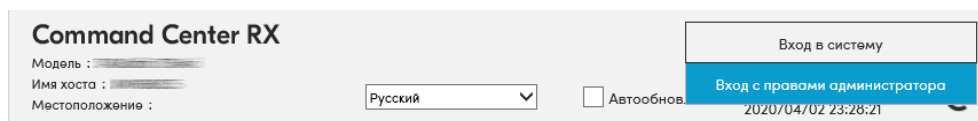

- 4 Нажмите [Система] в разделе [Настройки устройства].

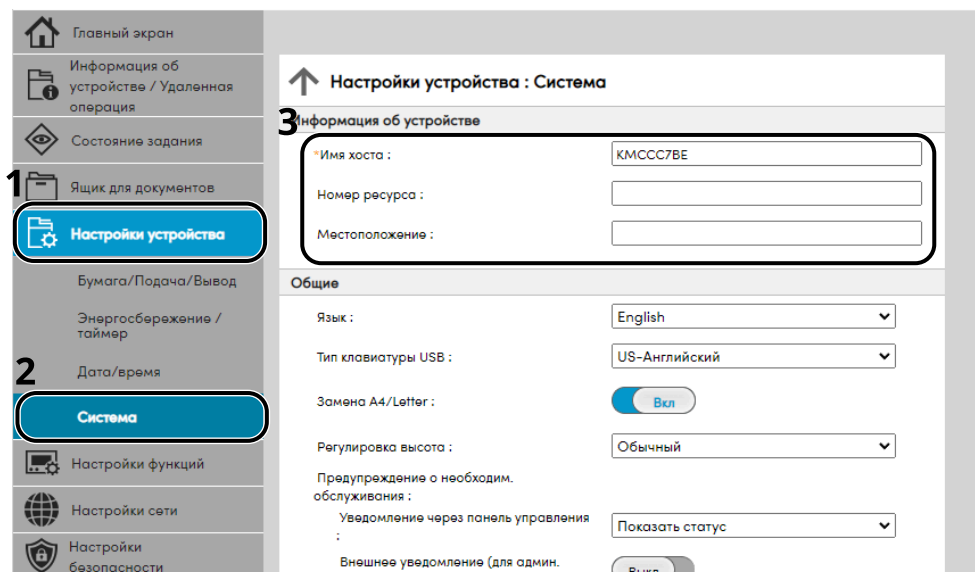

## 2 Введите имя хоста.

Введите информацию об устройстве, а затем нажмите [Передать].

### ✓ ВАЖНО

После изменения настроек перезапустите сеть или выключите, а затем включите аппарат снова. Чтобы перезапустить карту сетевого интерфейса, нажмите [Сброс] в меню [Настройки управления], а затем нажмите [Перезагрузка сети] в меню «Перезапуск».

## Настройки SMTP и электронной почты

После настройки параметров SMTP появляется возможность отправлять отсканированные с помощью аппарата изображения в виде вложений в электронные письма. При этом также можно отправлять на электронную почту уведомления о завершении выполнения заданий. Для использования этой функции необходимо подсоединить аппарат к почтовому серверу по протоколу SMTP.

Кроме того, настройте следующие параметры.

### Настройки SMTP

«Протокол SMTP» и «Имя сервера SMTP» в разделе «SMTP»

### Адрес отправителя при отправке электронной почты с аппарата

«Адрес отправителя» в разделе «Настройки отправки электронной почты»

### Настройка ограничения размера электронных писем.

«Предел размера сообщения эл. почты» в разделе «Настройки отправки электронной почты»

Ниже описана процедура задания параметров SMTP.

## 1 Откройте экран.

Откройте экран протокола SMTP.

1 Запустите Web-обозреватель.

2 В строке адреса или расположения введите IP-адрес аппарата или имя хоста.

Нажмите клавиши в следующем порядке, чтобы проверить IP-адрес аппарата и имя хоста.

На главном экране [Состояние] > клавиша [▲][▼] > [Сеть] > клавиша [OK]

3 Войдите с полномочиями администратора.

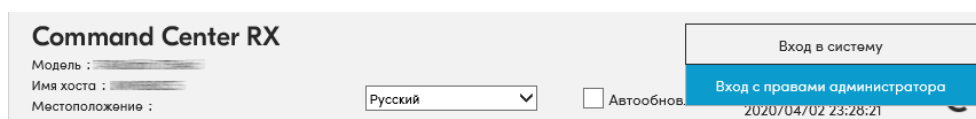

4 Нажмите [Протокол] в разделе [Настройки сети].

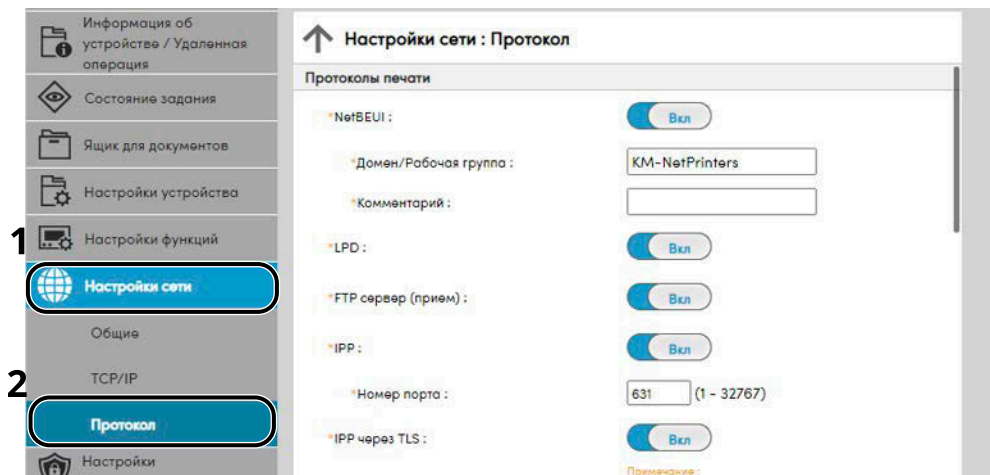

## 2 Настройте параметры.

Установите для параметра «SMTP (передача эл.почты)» значение [Вкл] в разделе «Протоколы отправки».

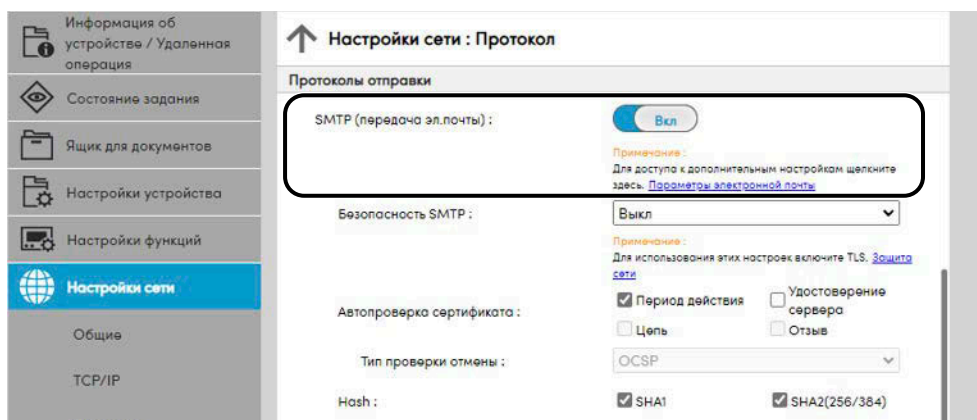

## 3 Откройте экран.

Откройте экран параметров электронной почты.

Нажмите [Электронная почта] в разделе [Настройки функций].

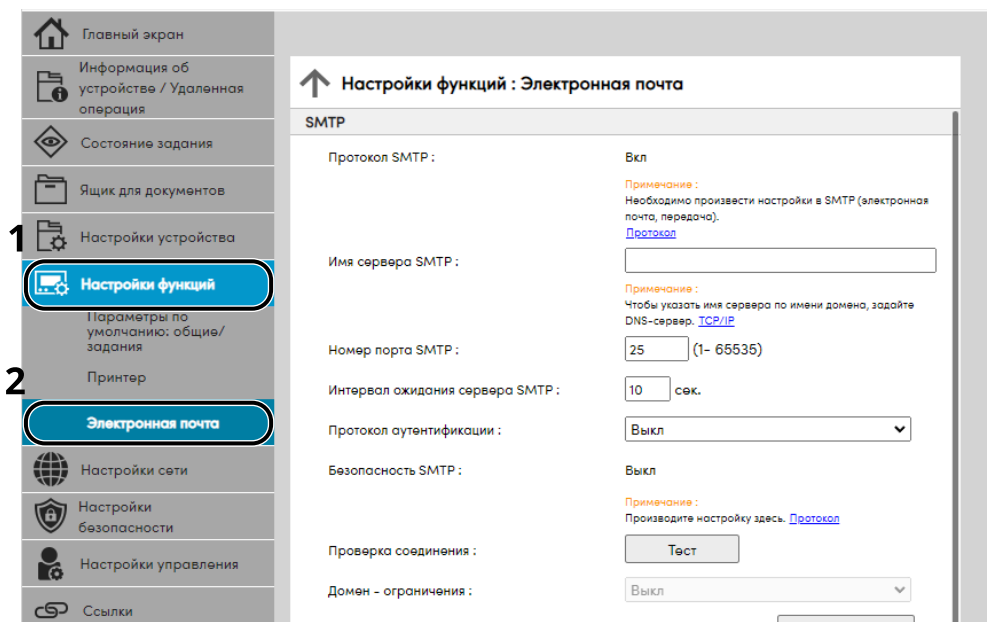

## 4 Настройте параметры.

Введите элементы «SMTP» и «Настройки отправки электронной почты».

### SMTP

Задайте данное значение, чтобы отправлять с аппарата электронную почту.

#### [Протокол SMTP]

Откройте экран настроек протокола SMTP. Убедитесь, что для параметра [Протокол SMTP] установлено значение [Вкл]. Если установлено значение [Выкл], щелкните [Протоколы] и задайте для протокола SMTP значение [Вкл].

#### [Имя сервера SMTP]

Введите имя хоста или IP-адреса сервера SMTP. Не забудьте ввести нужные элементы.

#### [Номер порта SMTP]

Укажите номер порта, который будет использоваться для SMTP. Номер порта по умолчанию — 25.

#### [Интервал ожидания сервера SMTP]

Введите интервал ожидания (в секундах).

#### [Протокол аутентификации]

Для использования аутентификации SMTP введите соответствующую информацию о пользователе.

#### [Проверка соединения]

Тесты для проверки работы при данных настройках без отправки электронного письма.

#### [Домен - ограничения]

Для установки ограничения по доменам щелкните пункт [Список доменов] и введите имена допустимых или запрещенных доменов адресов. Также можно задать ограничение по адресу электронной почты.

## POP3

Вам не нужно задавать эти элементы, если вы используете только функцию отправки электронной почты с аппарата. Задайте эти элементы, если хотите включить функцию получения электронной почты на аппарате.

➔ [Command Center RX User Guide](#)

## Настройки отправки электронной почты

### [Предел размера сообщения эл. почты]

Введите максимальный размер (в килобайтах) исходящего электронного письма. Если размер электронного письма превышает данное значение, отображается сообщение об ошибке и отправка электронной почты отменяется. Используйте данную настройку, если задан предел размера электронной почты для сервера SMTP. В противном случае введите 0 (ноль), чтобы отправлять почту вне зависимости от предела размера.

### [Адрес отправителя]

Введите адрес отправителя для отправки электронных писем с аппарата (например, адрес администратора аппарата), чтобы ответ или отчет о несостоявшейся доставке поступил этому сотруднику, а не машине. Адрес отправителя должен соответствовать аутентификации SMTP. Максимальная длина адреса отправителя — 256 символов. Не забудьте ввести нужные элементы.

### [Сигнатура]

Введите подпись. Подпись — это текст в свободной форме, который будет присоединяться к концу текста электронного письма. Подпись часто используется для дальнейшей идентификации аппарата. Максимальная длина подписи – 512 символов.

### [Пар-ры функции по умолч.]

Измените настройки функции по умолчанию на странице [Параметры по умолчанию: общие/задания].

## 5 Нажмите [Передать].



## Создание нового пользовательского ящика

### ПРИМЕЧАНИЕ

Для использования пользовательского ящика требуется дополнительный диск SSD.

### 1 Откройте экран.

- 1 Запустите Web-обозреватель.
- 2 В строке адреса или расположения введите IP-адрес аппарата или имя хоста.  
Нажмите клавиши в следующем порядке, чтобы проверить IP-адрес аппарата и имя хоста.  
На главном экране [Состояние] > клавиша [▲][▼] > [Сеть] > клавиша [OK]
- 3 В меню [Ящик для документов] нажмите [Пользовательский ящик].

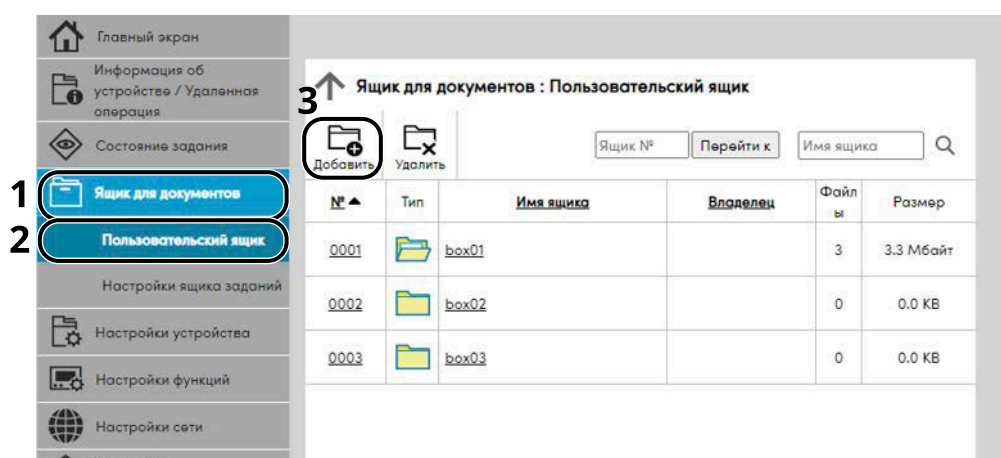

- 4 Нажмите [Добавить].

### 2 Настройка пользовательского ящика.

- 1 Введите сведения о ящике.  
Введите информацию о пользовательском ящике, который необходимо зарегистрировать.  
Подробнее о заполняемых полях см. в следующем разделе:

➔ **Command Center RX User Guide**

- 2 Нажмите [Передать].

# Печать документа, сохраненного в пользовательском ящике

## 1 Откройте экран.

- 1 Запустите Web-обозреватель.
- 2 В строке адреса или расположения введите IP-адрес аппарата или имя хоста.  
Нажмите клавиши в следующем порядке, чтобы проверить IP-адрес аппарата и имя хоста.  
На главном экране [Состояние] > клавиша [▲][▼] > [Сеть] > клавиша [OK]
- 3 В меню [Ящик для документов] нажмите [Пользовательский ящик].

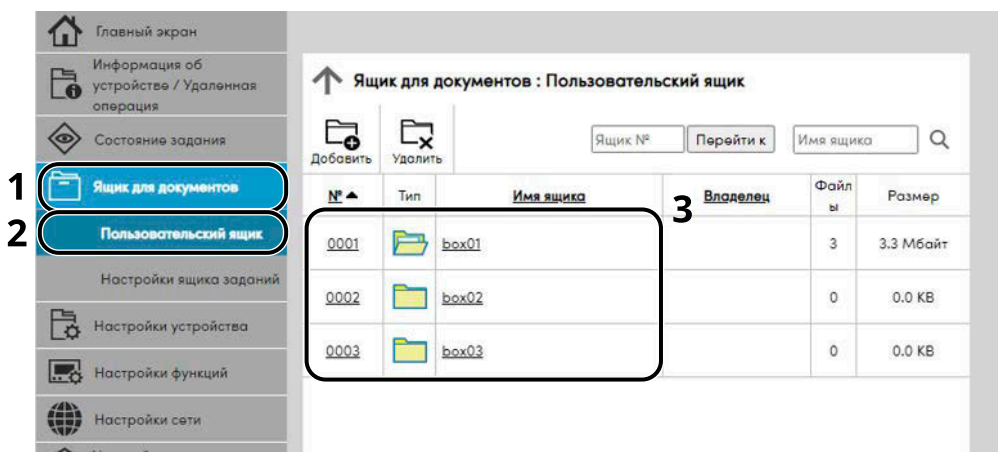

- 4 Выберите номер или имя пользовательского ящика, в котором хранится документ.

## 2 Печать документа.

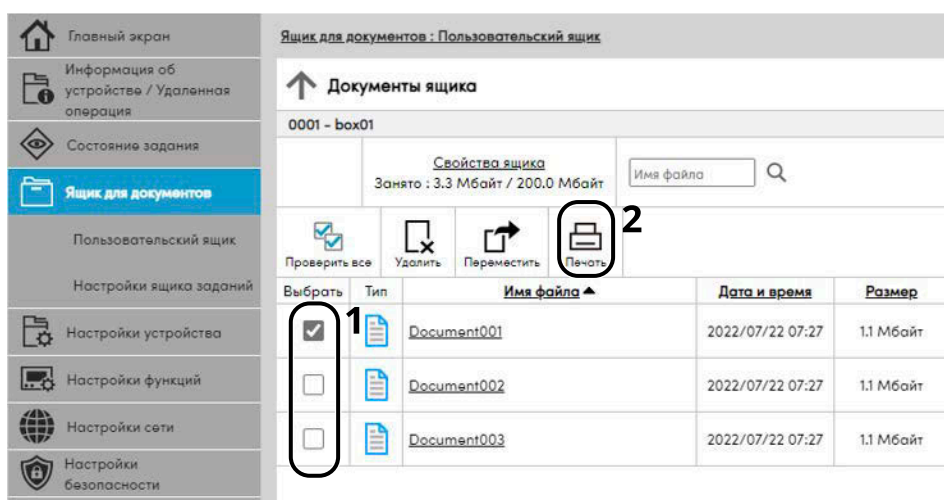

- 1 Выберите документ, который нужно напечатать.  
Установите флажок возле документа, который нужно напечатать.

- 2 Нажмите [Печать].
- 3 Настройте параметры печати, нажмите [Печать].

---

## **3 Подготовка к использованию**

---

# Загрузка бумаги

## Загрузка бумаги

Загрузите бумагу в кассеты или универсальный лоток.

Способы загрузки бумаги для каждой кассеты описаны на следующей странице.

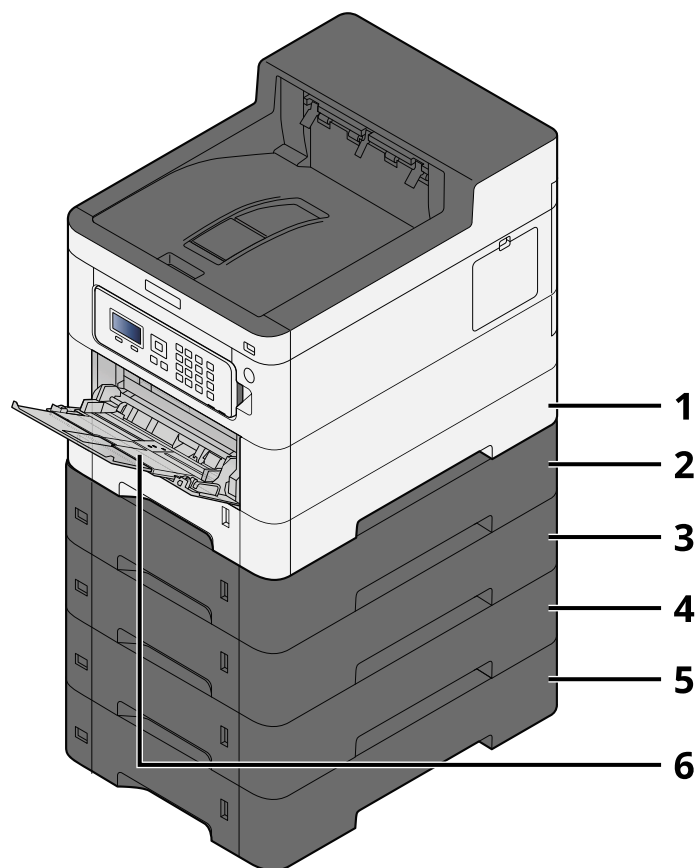

- 1 Кассета 1  
➔ [Загрузка в кассеты \(стр. 98\)](#)
- 2 Кассета 2  
➔ [Загрузка в кассеты \(стр. 98\)](#)
- 3 Кассета 3  
➔ [Загрузка в кассеты \(стр. 98\)](#)
- 4 Кассета 4  
➔ [Загрузка в кассеты \(стр. 98\)](#)
- 5 Кассета 5  
➔ [Загрузка в кассеты \(стр. 98\)](#)
- 6 Универсальный лоток  
➔ [Загрузка бумаги в универсальный лоток \(стр. 103\)](#)

 **ПРИМЕЧАНИЕ**

- Допустимое количество листов варьируется в зависимости от условий эксплуатации и типа бумаги (толщина).
  - Не следует использовать бумагу для струйных принтеров или бумагу, имеющую специальное покрытие. (Это может приводить к сбоям, например к замятию бумаги.)
  - Если вам нужны цветные отпечатки более высокого качества, используйте бумагу, предназначенную для цветной печати.
-

## Указания по загрузке бумаги

Вскрыв новую пачку, пролистайте бумагу (см. описание ниже), чтобы отделить листы друг от друга перед загрузкой.

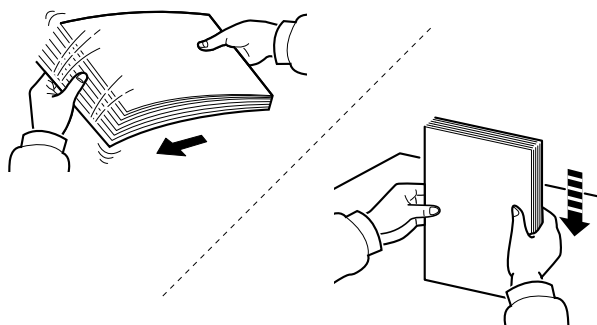

Продуйте пачку бумаги, после чего постучите ею по ровной поверхности. Кроме того, проверьте следующее.

- Если бумага скручена или согнута, перед загрузкой ее следует распрямить. Скрученная или сложенная бумага может быть замята.
- Следите за тем, чтобы вынутая из пачки бумага не подвергалась воздействию высоких температур или высокой влажности, так как повышение содержания влаги в бумаге может создавать проблемы. После загрузки бумаги в универсальный лоток или кассеты герметично закрывайте оставшуюся в пачке бумагу в фирменной упаковке.
- Если аппарат не будет использоваться в течение длительного времени, для защиты бумаги от воздействия влаги извлеките ее из кассет и герметично закройте в фирменной упаковке.

---

### ВАЖНО

Если вы собираетесь копировать на использованную (для печати) бумагу, убедитесь, что листы не скреплены скобами или скрепками. Это может привести к повреждению аппарата или стать причиной низкого качества изображения.

---

### ПРИМЕЧАНИЕ

При использовании специальной бумаги, например бланков, перфорированной бумаги или бумаги с предварительно нанесенной печатью (с логотипом, названием организации и т. п.), см. следующее:

➔ [О бумаге \(стр. 404\)](#)

---

## Характеристики бумаги, доступной для кассет

Кассеты могут содержать обычную, переработанную из отходов или цветную бумагу. Ниже показано количество листов, которые можно загрузить в каждую кассету.

Кассета	Емкость
Кассеты 1–5	550 листов (75 г/м <sup>2</sup> )

Дополнительные сведения о поддерживаемых форматах бумаги см. в следующем разделе:

→ [Выбор подходящей бумаги \(стр. 405\)](#)



### ПРИМЕЧАНИЕ

Бумагу формата А5 и А6 нельзя загружать в кассеты 2–5. (можно установить размер А5-R)

Сведения о настройке типа бумаги см. в следующем разделе:

→ [Уст. типа носит. \(стр. 204\)](#)



### ВАЖНО

- В кассетах с 1 по 5 можно использовать бумагу плотностью от 60 до 220 г/м<sup>2</sup>.
- При использовании бумаги плотностью 106 г/м<sup>2</sup> или больше задайте тип бумаги «Плотная» и укажите плотность используемой бумаги.



## Загрузка в кассеты

- 1 Полностью вытяните кассету из аппарата.

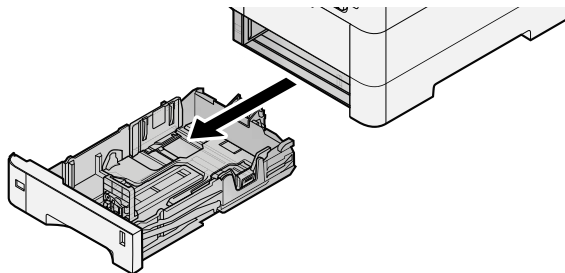

### ПРИМЕЧАНИЕ

Вытягивая кассету из аппарата, убедитесь, что она поддерживается и не упадет.

- 2 Отрегулируйте размер кассеты.

- 1 Отрегулируйте положение направляющих ширины бумаги на левой и правой сторонах кассеты. Нажмите на регулятор ширины бумаги и сдвиньте направляющие согласно требуемому размеру бумаги.

Форматы бумаги нанесены на кассете.

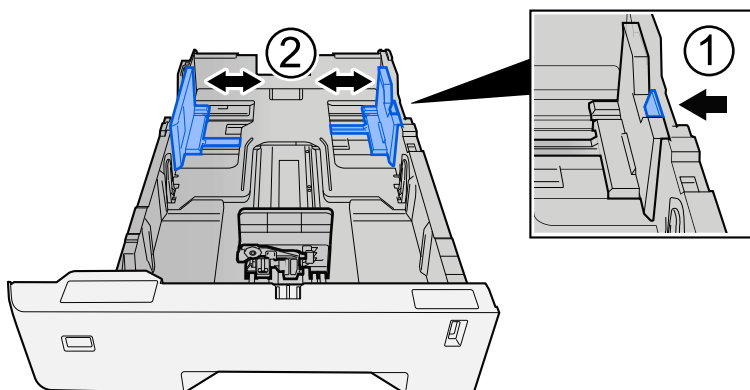

- 2 Отрегулируйте направляющую длины бумаги согласно требуемому размеру бумаги. Нажмите на регулятор длины бумаги и сдвиньте направляющие согласно требуемому размеру бумаги.

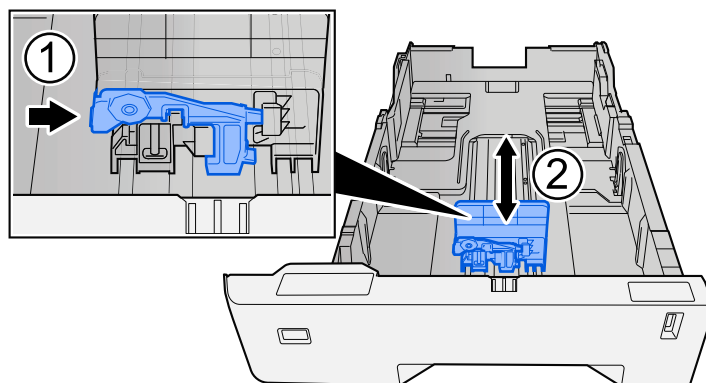

- 3 Поверните диск формата бумаги так, чтобы в окошке формата бумаги появился формат, который вы собираетесь использовать.

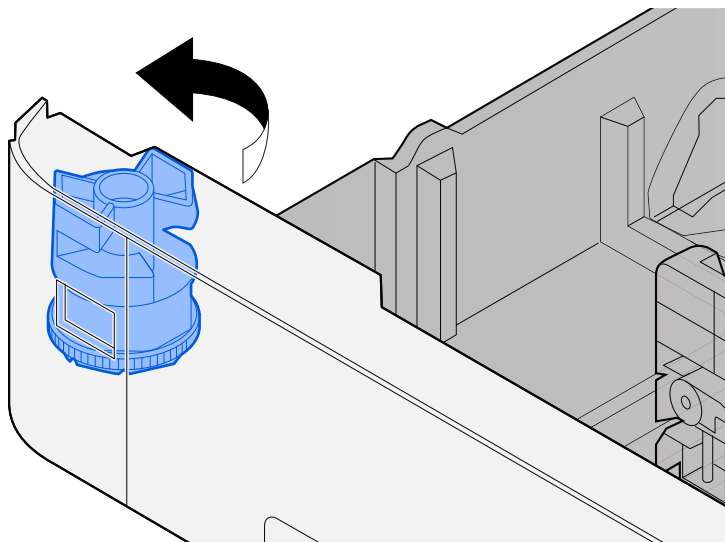

#### ПРИМЕЧАНИЕ

Установите шкалу размера в положение Other (Другой), если хотите использовать бумагу, размер которой отличается от стандартного. В этом случае необходимо установить размер бумаги с панели управления.

➔ [Указание формата бумаги и типа носителя \(стр. 106\)](#)

## 3 Загрузите бумагу.

- 1 Продуйте пачку бумаги, после чего постучите ею по ровной поверхности. Данное действие предупреждает замятие бумаги и перекосы при печати.

## 2 Загрузите бумагу в кассету.

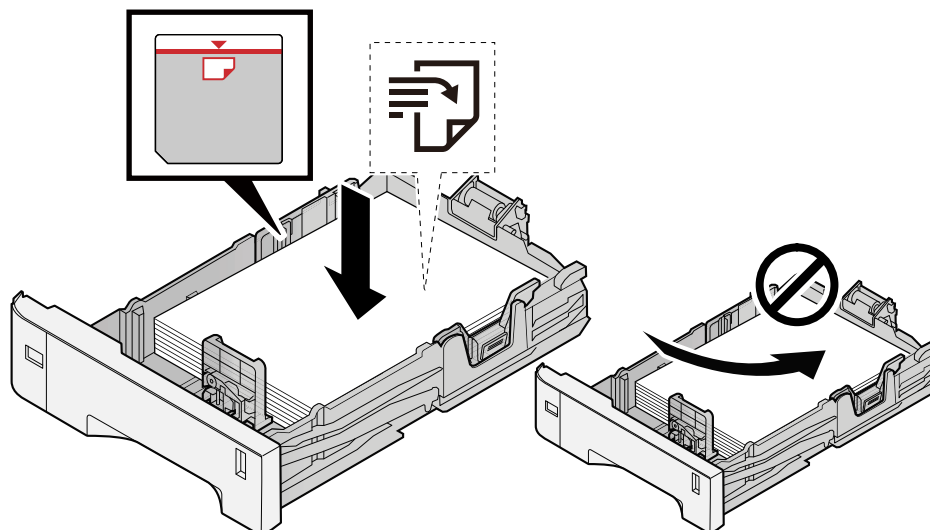

### ✓ ВАЖНО

- Загрузите бумагу стороной для печати вверх.
- После извлечения новой бумаги из упаковки продуйте стопку бумаги, прежде чем загружать ее в кассеты.  
➔ [Указания по загрузке бумаги \(стр. 96\)](#)
- Перед загрузкой бумаги проверьте, чтобы она не была скручена или сложена. Скрученная или сложенная бумага может вызвать замятие.
- Убедитесь в том, что высота стопки загруженной бумаги не превышает указанный уровень (см. рисунок выше).
- Если бумага загружается без регулировки направляющих длины и ширины бумаги, возможен ее перекося или замятие.

## 4 Осторожно задвиньте кассету назад.

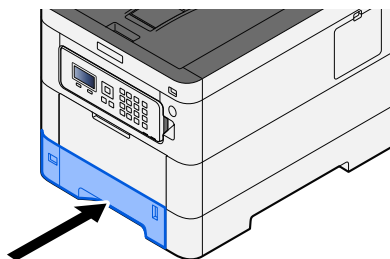

 **ПРИМЕЧАНИЕ**

Справа на передней стороне кассеты имеется индикатор бумаги. Индикатор перемещается вверх и вниз в соответствии с оставшимся количеством бумаги.

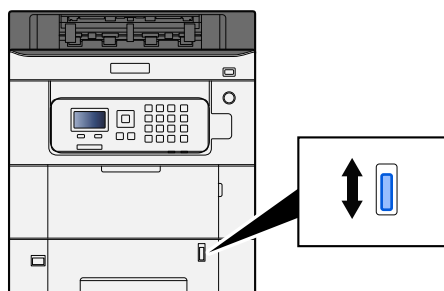

---

**5** **Задайте тип загруженной в кассете бумаги с помощью панели управления.**

➔ [Указание формата бумаги и типа носителя \(стр. 106\)](#)

## Характеристики бумаги, доступной для универсального лотка

В универсальный лоток можно загрузить до 100 листов обычной бумаги (64 г/м<sup>2</sup>).

Дополнительные сведения о поддерживаемых форматах бумаги см. в следующем разделе:

➔ [Выбор подходящей бумаги \(стр. 405\)](#)

Сведения о настройке типа бумаги см. в следующем разделе:

➔ [Уст. типа носит. \(стр. 204\)](#)

Обязательно используйте универсальный лоток при печати на любой специальной бумаге.

---

### ВАЖНО

- При использовании бумаги плотностью 106 г/м<sup>2</sup> или больше задайте тип бумаги «Плотная» и укажите плотность используемой бумаги.
- 

Универсальный лоток имеет следующую емкость.

- Обычная бумага (64 г/м<sup>2</sup>), бумага, переработанная из отходов или цветная бумага: 100 листов
  - Плотная бумага (209 г/м<sup>2</sup>): 15 листов
  - Плотная бумага (от 157 г/м<sup>2</sup>): 30 листов
  - Плотная бумага (104,7 г/м<sup>2</sup>): 50 листов
  - Нагаки (карточки): 30 листов
  - Конверт DL, Конверт C5, Конверт #10, Конверт #9, Конверт #6 3/4, Конверт Monarch, Youkei 4, Youkei 2: 5 листов
  - Мелованная: 30 листов
- 

### ПРИМЕЧАНИЕ

- При загрузке бумаги пользовательского формата вводите сведения о формате бумаги в соответствии со следующим разделом:

➔ [Настр. ун. лотка \(стр. 201\)](#)

---

## Загрузка бумаги в универсальный лоток

### 1 Откройте универсальный лоток.

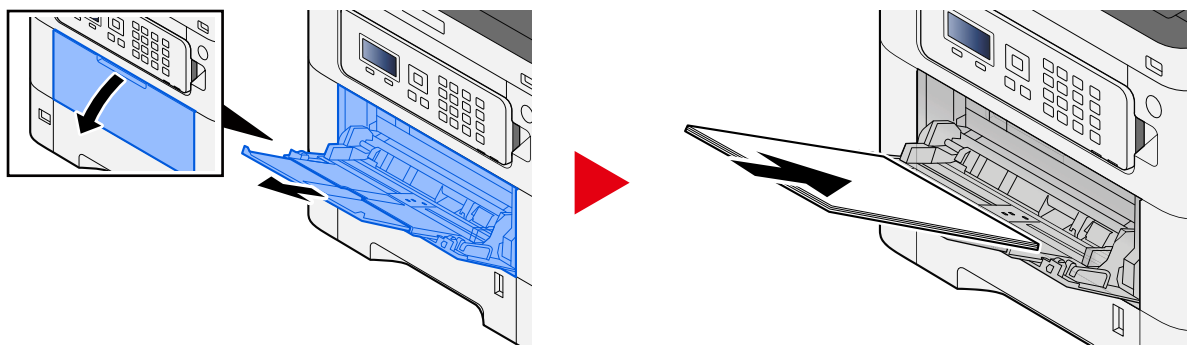

### 2 Отрегулируйте размер универсального лотка.

На универсальном лотке отмечены различные форматы бумаги.

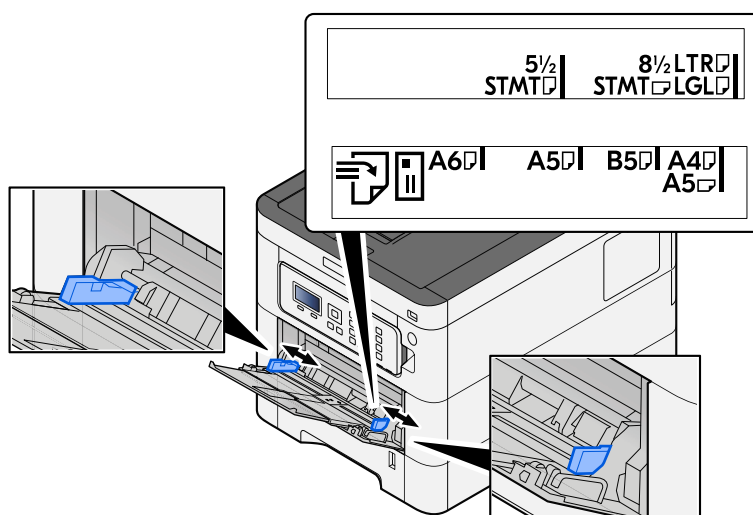

### 3 Загрузите бумагу.

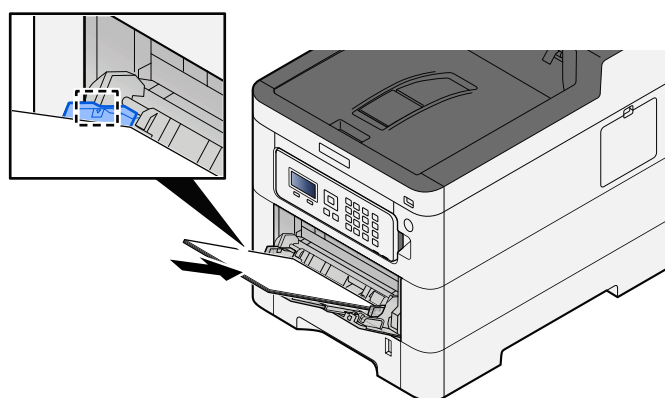

Вставьте бумагу вдоль направляющих ширины бумаги в лоток до упора.

После извлечения новой бумаги из упаковки продуйте стопку бумаги, прежде чем загружать ее в универсальный лоток.

→ [Указания по загрузке бумаги \(стр. 96\)](#)

**ВАЖНО**

- Загружайте бумагу стороной для печати вверх.
- Скрученная бумага должна быть перед использованием расправлена.
- При загрузке бумаги в универсальный лоток убедитесь, что в лотке не осталась бумага от предыдущего задания. Если в универсальном лотке осталось небольшое количество бумаги, а вам необходимо добавить больше, вначале удалите из лотка оставшуюся бумагу, а затем добавьте ее к новой, перед тем как поместить назад в лоток.
- При наличии зазора между бумагой и направляющими ширины повторно отрегулируйте направляющие ширины, чтобы избежать перекоса листов при подаче и замятия бумаги.
- Убедитесь, что загруженная бумага не превышает ограничения загрузки.

При загрузке конвертов или карточек в универсальный лоток загружайте бумагу стороной для печати вверх. Процедуру печати см. в руководстве пользователя драйвера принтера.

→ **Printer Driver User Guide**

**Пример: печати адреса.**

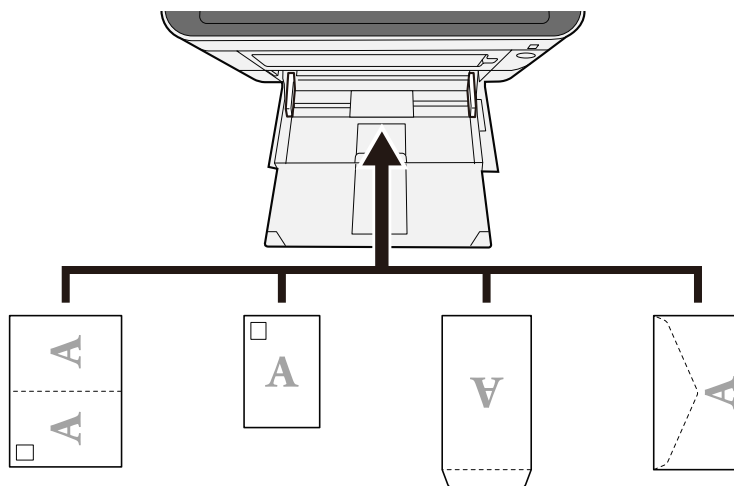

**ВАЖНО**

- Используйте развернутую бумагу Oufuku hagaki (почтовая карточка с оплаченным ответом).
- Загрузка конверта (ориентация и сторона загрузки) отличается для разных типов конвертов. При неправильной загрузке конверта печать может быть выполнена в неверном направлении или на стороне, не предназначенной для печати.



**ПРИМЕЧАНИЕ**

При загрузке конвертов в универсальный лоток выберите тип конверта, руководствуясь следующим:

➔ [Настр. ун. лотка \(стр. 201\)](#)

---

**4** **Задайте тип бумаги, загруженной в универсальный лоток, с помощью панели управления.**

➔ [Указание формата бумаги и типа носителя \(стр. 106\)](#)



## Указание формата бумаги и типа носителя

Настройкой формата бумаги для кассеты 1, универсального лотка и дополнительного податчика бумаги (кассеты 2–5) по умолчанию является «А4», а настройкой типа носителя по умолчанию — «Обычная». Для изменения типа бумаги, используемой в кассетах, задайте формат бумаги и тип носителя.

### Формат бумаги и тип носителя в кассете

Параметр	Описание
[Media Type]	<p><b>Значение (кассета 1)</b></p> <p>[Обычная], [Пленка], [Пробная печать.], [Высокосортная], [Перераб.], [Калька], [Черновая],[Бланк], [Цветная], [Перфорированная], [Плотная], [Высокое кач-во], [ПОЛЬЗ. 1] до [ПОЛЬЗ. 8]</p> <p><b>Значение (кассеты 2–5)</b></p> <p>[Обычная], [Пробная печать.], [Этикетки], [Высокосортная], [Перераб.], [Калька], [Черновая],[Бланк], [Цветная], [Перфорированная], [Конверт], [Мелованная], [Плотная], [Высокое кач-во], [ПОЛЬЗ. 1] до [ПОЛЬЗ. 8]</p> <p>Информацию о выборе типа носителя, отличного от обычного, см. в следующем разделе.</p> <p>➔ <a href="#">Уст. типа носит. (стр. 204)</a></p> <p>В случае настройки в качестве типа носителя бумаги такой плотности, которую нельзя загружать в кассету, этот тип носителя не отображается.</p>
[Другая бумага]	<p>Выберите формат бумаги.</p> <p><b>Значение (кассеты 1)</b></p> <p>[Executive], [Letter], [Legal], [A4], [B5], [A5-R], [A5], [A6], [B6], [ISO B5], [Пользов.], [Oficio II], [216x340mm], [16K], [Баланс-R], [Баланс], [Folio]</p> <p><b>Значение (кассеты 2–5)</b></p> <p>[Конверт Monarch], [Конверт #10], [Конверт DL], [Конверт C5], [Executive], [Letter], [Legal][A4], [B5], [A5-R], [B6], [Конверт #9], [Конверт #6], [ISO B5], [Пользов.], [Oficio II], [216x340mm], [16K], [Баланс-R], [Folio], [Youkei 2], [Youkei 4], [Nagagata 3], [Nagagata 4], [Younaga 3]</p>

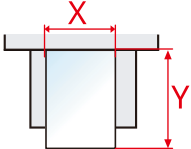
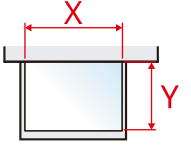
Параметр	Описание
[Custom Paper]	<p>Зарегистрируйте нестандартный размер, используемый для кассеты 1, в Кассета 5.</p> <p>Данный параметр необходимо задать, если диск формата бумаги на кассете установлен в положение Other (другой).</p> <p>Значение Кассета1:</p> <p><b>[мм]</b> X: от 105 до 216 мм (с шагом 1 мм) Y: от 140 до 356 мм (с шагом в 1 мм)</p> <p><b>[дюйм]</b> X: от 4,13 до 8,50 дюйма (с шагом 0,01 дюйма) Y: От 5,50 до 14,02 дюйма (с шагом 0,01 дюйма)</p> <p>Значение Кассета 2 — Кассета 5:</p> <p><b>[мм]</b> X: от 92 до 216 мм (с шагом 1 мм) Y: от 162 до 356 мм (с шагом 1 мм)</p> <p><b>[дюйм]</b> X: от 3,62 до 8,50 дюйма (с шагом 0,01 дюйма) Y: От 6,38 до 14,02 дюйма (с шагом 0,01 дюйма)</p> <p>X = длина, Y = ширина</p> <div style="display: flex; justify-content: space-around; align-items: center;"> <div style="text-align: center;"> <p>По вертикали</p>  </div> <div style="text-align: center;"> <p>Горизонтально</p>  </div> </div>

## Указание формата бумаги и типа носителя в кассете

Если диск формата имеет следующий вид, установите тип носителя.

- A4
- A5
- B5
- Letter
- Legal
- A6 (только кассета 1)

Если диск формата установлен в положение Other (Другой), настройте формат бумаги и тип носителя.

### 1 Откройте экран.

Клавиша [Меню] > клавиша [▲][▼] > [Настр. бумаги] > клавиша [OK] > клавиша [▲][▼] > от [Настр. кассеты 1] до [Настр. кассеты 5] > клавиша [OK]



#### ПРИМЕЧАНИЕ

Если установлен дополнительный податчик бумаги, отображаются значения от [Кассета 2] до [Кассета 5].

---

### 2 Указание типа носителя

- 1 Клавиша [▲][▼] > [Media Type] > клавиша [OK]
- 2 Выберите тип носителя и нажмите клавишу [OK].

### 3 Укажите формат бумаги

- 1 Клавиша [▲][▼] > [Другая бумага] > клавиша [OK]
- 2 Выберите формат бумаги и нажмите клавишу [OK].  
Если выбрано [Польз.форм.бум.], установите ширину и длину бумаги, выполнив следующую процедуру.
- 3 От [Настр. кассеты 1] до [Настр. кассеты 5], клавиша [▲][▼] > [Польз.форм.бум.] > клавиша [OK] > клавиша [▲][▼] > [Ед. измерения] > клавиша [OK]
- 4 Выберите шаг увеличения размера бумаги и нажмите клавишу [OK].
- 5 Клавиша [▲][▼] > [Размер (Y)] > клавиша [OK]
- 6 Введите длину бумаги (Y) и нажмите клавишу [OK].



#### ПРИМЕЧАНИЕ

Используйте для ввода номера клавиши с цифрами или клавиши [▲] и [▼].

---

- 7 Клавиша [▲][▼] > [Размер (X)] > клавиша [OK]

- 8 Введите длину бумаги (X) и нажмите клавишу [OK].



#### ПРИМЕЧАНИЕ

Используйте для ввода номера клавиши с цифрами или клавиши [▲] и [▼].

## Формат бумаги и тип носителя в универсальном лотке

Параметр	Описание
[Размер бумаги]	<p>Выберите формат бумаги.</p> <p>Значение: [Конверт Monarch], [Конверт #10], [Конверт DL], [Конверт C5], [Executive], [Letter], [Legal], [A4], [B5], [A5-R], [A5], [A6], [B6], [Конверт #9], [Конверт #6], [ISO B5], [Пользов.], [Карточки], [Oufuku], [Oficio II], [216x340mm], [16K], [Баланс-R], [Баланс], [Folio], [Youkei 2], [Youkei 4], [Nagagata 3], [Nagagata 4], [Younaga 3]</p>
[Media Type]	<p>Выберите тип носителя.</p> <p>Значение: [Обычная], [Пробная печать.], [Этикетки], [Высокосортная], [Перераб.], [Калька], [Черновая],[Бланк], [Цветная], [Перфорированная], [Конверт], [Карточки], [Мелованная], [Плотная], [Высокое кач-во], [ПОЛЬЗ. 1] до [ПОЛЬЗ. 8]</p> <p>Информацию о выборе типа носителя, отличного от обычного, см. в следующем разделе.</p> <p>→ <a href="#">Уст. типа носит. (стр. 204)</a></p>

## Указание формата бумаги и типа носителя в универсальном лотке

Установите формат бумаги и тип носителя, используемые в универсальном лотке.

### 1 Откройте экран.

Клавиша [Меню] > клавиша [▲][▼] > [Настр. бумаги] > клавиша [OK] > клавиша [▲][▼] > [Настр. ун. лотка] > клавиша [OK]

### 2 Укажите формат бумаги

- 1 Клавиша [▲][▼] > [Размер бумаги] > клавиша [OK]
- 2 Выберите формат бумаги и нажмите клавишу [OK].

### 3 Указание типа носителя

- 1 Клавиша [▲][▼] > [Media Type] > клавиша [OK]
- 2 Выберите тип носителя и нажмите клавишу [OK].

## Стопор бумаги

При использовании бумаги A4/Letter или большего размера откройте стопор бумаги, как показано на рисунке.

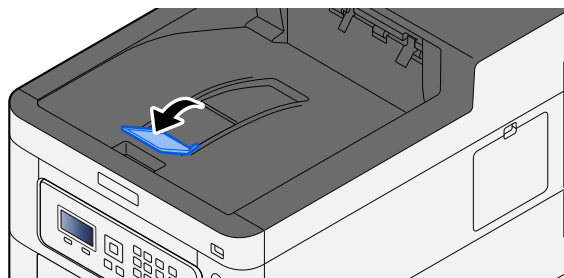

---

## 4 Печать с ПК

---

# Экран параметров печати драйвера принтера

Экран настроек печати драйвера принтера позволяет задать ряд настроек, связанных с печатью.

➔ [Printer Driver User Guide](#)

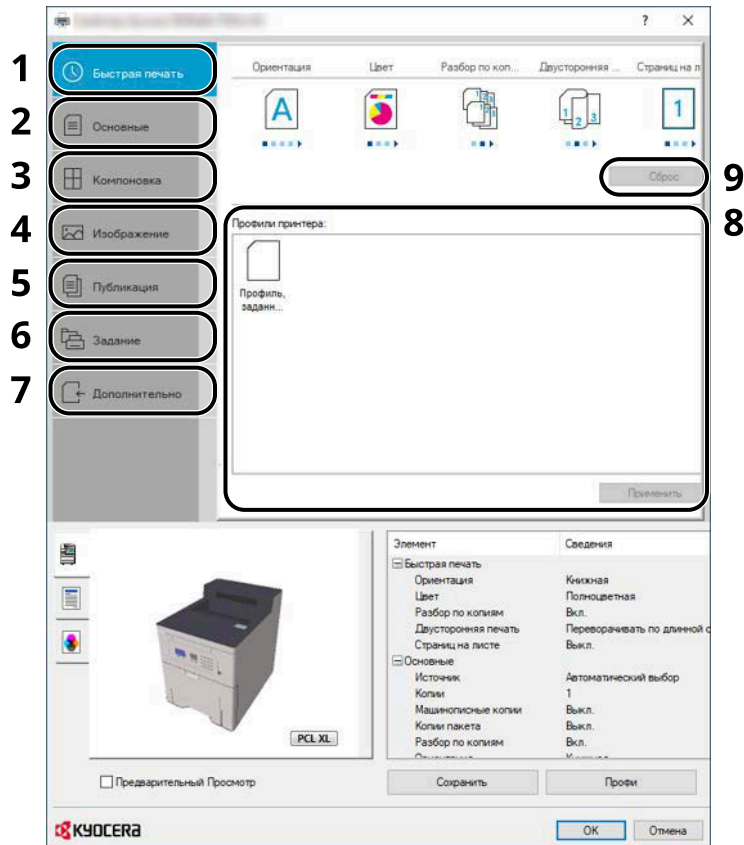

## 1 Вкладка [Быстрая печать]

Содержит значки, которые можно использовать для простой настройки наиболее используемых функций. При любом нажатии на значок меняется изображение, напоминающее результаты печати, и применяются настройки.

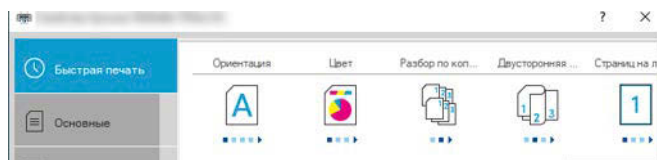

## 2 Вкладка [Основные]

На этой вкладке собраны основные часто используемые функции. Вы можете использовать ее для настройки размера бумаги, адресата и двусторонней печати.

## 3 Вкладка [Компоновка]

Данная вкладка позволяет настраивать параметры печати с различной компоновкой, включая печать брошюр, режим совмещения, печать плакатов и масштабирование.

#### **4 Вкладка [Изображение]**

Данная вкладка позволяет настраивать параметры, связанные с качеством результатов печати.

#### **5 Вкладка [Публикация]**

Данная вкладка позволяет создавать обложки и вставки для печатных заданий и помещать вставки между листами проекторной пленки.

#### **6 Вкладка [Задание]**

Данная вкладка позволяет настраивать параметры для сохранения данных печати с компьютера на аппарат. На аппарате можно сохранить регулярно используемые документы и другие данные для упрощения печати в будущем. Поскольку сохраненные документы можно печатать непосредственно с аппарата, данная функция также удобна, если нужно распечатать документ так, чтобы его не видели другие.

#### **7 Вкладка [Дополнительно]**

Данная вкладка позволяет настраивать параметры добавления текстовых страниц или водяных знаков к данным печати.

#### **8 [Профили]**

Параметры драйвера принтера можно сохранить в качестве профиля. Сохраненные профили можно вызвать в любой момент, таким образом они представляют собой удобный способ сохранения часто используемых настроек.

#### **9 [Сброс]**

Щелкните, чтобы вернуть настройки к их первоначальным значениям.



## Отображение справки драйвера принтера

Драйвер принтера содержит справку. Чтобы узнать о настройках печати, откройте экран настроек печати драйвера принтера и запустите справку, как объяснено ниже.

- 1 Нажмите кнопку [?] в правом верхнем углу экрана.

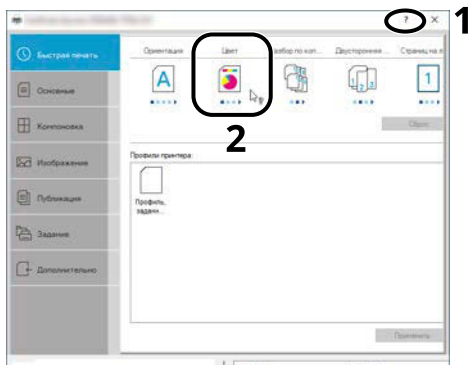

- 2 Щелкните элемент, о котором вы хотите узнать.



### ПРИМЕЧАНИЕ

Справка откроется даже в том случае, если вы просто щелкнете элемент, который вас интересует, и нажмете клавишу [F1] на клавиатуре.

## Изменение стандартных настроек драйвера принтера (Windows 10)

Можно изменить настройки принтера драйвера по умолчанию. Выбирая часто используемые настройки, можно при печати пропускать шаги. Сведения о настройках см. в следующем разделе:

→ [Printer Driver User Guide](#)

- 1 Нажмите кнопку [Пуск] в Windows, а затем выберите → [Система Windows Tools], → [Панель управления] и → [Устройства и принтеры].
- 2 Щелкните правой кнопкой мыши по значку драйвера принтера аппарата и выберите меню [Свойства принтера] драйвера принтера.
- 3 Нажмите кнопку [Основные] на вкладке [Общие].
- 4 Выберите настройки по умолчанию и нажмите кнопку [ОК].

## Изменение стандартных настроек драйвера принтера (Windows 11)

Можно изменить настройки принтера драйвера по умолчанию. Выбирая часто используемые настройки, можно при печати пропускать шаги. Сведения о настройках см. в следующем разделе:

→ [Printer Driver User Guide](#)

- 1 Нажмите кнопку [Пуск] → [All apps] → [Windows Tools] → [Панель управления] → [Устройства и принтеры]
- 2 Щелкните правой кнопкой мыши по значку драйвера принтера аппарата и выберите меню [Свойства принтера] драйвера принтера.
- 3 Нажмите кнопку [Основные] на вкладке [Общие].
- 4 Выберите настройки по умолчанию и нажмите кнопку [ОК].

## Изменение настроек драйвера принтера по умолчанию (Windows 8.1, Windows Server 2012/R2, Windows Server 2016, Windows Server 2019)

Можно изменить настройки принтера драйвера по умолчанию. Выбирая часто используемые настройки, можно при печати пропускать шаги. Сведения о настройках см. в следующем разделе:

→ [Printer Driver User Guide](#)

- 1 Нажмите [Параметры] на панели Charms Bar на рабочем столе → [Панель управления] → [Устройства и принтеры]
- 2 Щелкните правой кнопкой мыши по значку драйвера принтера аппарата и выберите меню [Свойства принтера] драйвера принтера.

- 3** Нажмите кнопку [Основные] на вкладке [Общие].
- 4** Выберите настройки по умолчанию и нажмите кнопку [ОК].

# Печать с ПК

В данном разделе приводится методика печати с помощью KX DRIVER.

## ПРИМЕЧАНИЕ

- Для печати документов из приложений установите на свой компьютер драйвер принтера, загруженный из центра загрузок (<https://kyocera.info/>).
- В некоторых средах в нижней части драйвера принтера отображаются текущие настройки.

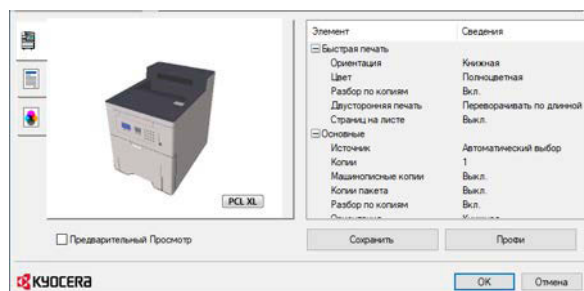

- При печати карточек или конвертов необходимо загрузить карточки или конверты в универсальный лоток до начала следующей процедуры.

➔ [Загрузка бумаги в универсальный лоток \(стр. 103\)](#)

## Печать на стандартных форматах бумаги

Если формат загруженной бумаги включен в список форматов аппарата, выберите формат на вкладке [Основные] экрана «Параметры печати» драйвера принтера.

### ПРИМЕЧАНИЕ

Укажите размер бумаги и тип носителя для печати с панели управления.

➔ [Настр. бумаги \(стр. 201\)](#)

## 1 Откройте экран.

В приложении щелкните [Файл] и выберите [Печать].

## 2 Настройте параметры.

1 Выберите аппарат в меню «Принтер» и нажмите кнопку [Свойства].

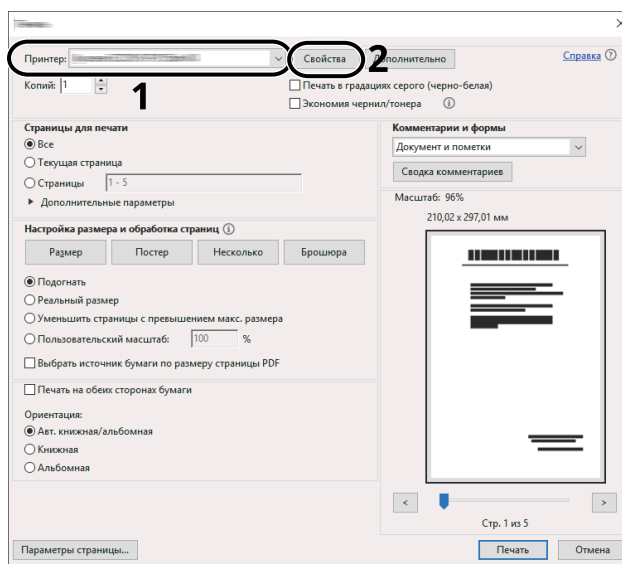

2 Откройте вкладку [Основные].

3 Щелкните меню «Размер печати» и выберите формат бумаги для печати.

Если нужно загрузить бумагу формата, не входящего в список аппарата, например карточки или конверты, необходимо зарегистрировать формат бумаги.

➔ [Печать на нестандартных форматах бумаги \(стр. 120\)](#)

Для печати на специальной бумаге, например на толстой бумаге или пленке, щелкните меню «Тип носителя» и выберите тип материала.

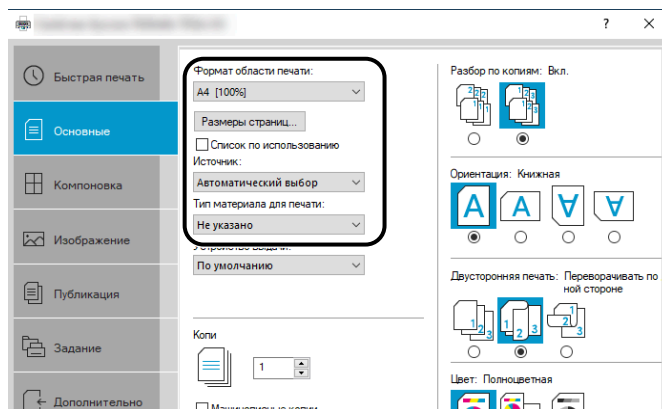

4 Для возврата в диалоговое окно «Печать» нажмите кнопку [OK].

### 3 Запуск печати.

Нажмите кнопку [OK].

## Печать на нестандартных форматах бумаги

Если формат загруженной бумаги отсутствует в списке форматов аппарата, зарегистрируйте формат на вкладке [Основные] экрана «Параметры печати» драйвера принтера.

Зарегистрированный формат можно будет выбрать из меню «Размер печати».

### ПРИМЕЧАНИЕ

Укажите размер бумаги и тип носителя для печати с панели управления.

→ [Настр. бумаги \(стр. 201\)](#)

## 1 Откройте экран.

- 1 Нажмите кнопку Windows [Пуск] → [Система Windows Tool] → [Панель управления] → [Устройства и принтеры].

### ПРИМЕЧАНИЕ

- Windows 11: нажмите кнопку [Пуск] и выберите → [All apps] → [Windows Tools] → [Панель управления] → [Устройства и принтеры].
- Windows 8.1: выберите [Параметры] на панели Charms Bar на рабочем столе, а затем выберите → [Панель управления] → [Устройства и принтеры].

- 2 Щелкните правой кнопкой мыши по значку драйвера принтера аппарата и выберите меню [Свойства принтера] драйвера принтера.

- 3 Нажмите кнопку [Настройки] на вкладке [Общие].

## 2 Зарегистрируйте группу.

- 1 Откройте вкладку [Основные].

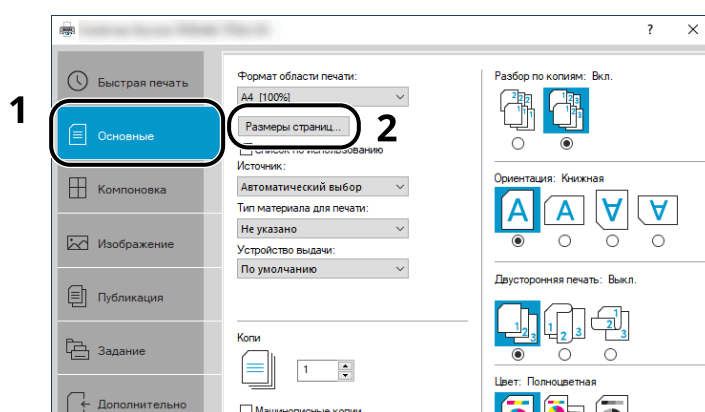

- 2 Нажмите кнопку [Размер страницы...].

- 3 Нажмите кнопку [Создать].

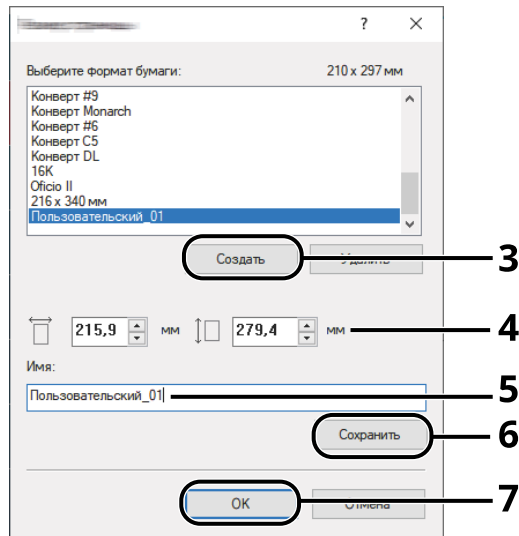

- 4 Укажите размеры бумаги.
- 5 Введите имя формата бумаги.
- 6 Нажмите кнопку [Сохранить].
- 7 Нажмите кнопку [ОК].
- 8 Нажмите кнопку [ОК].

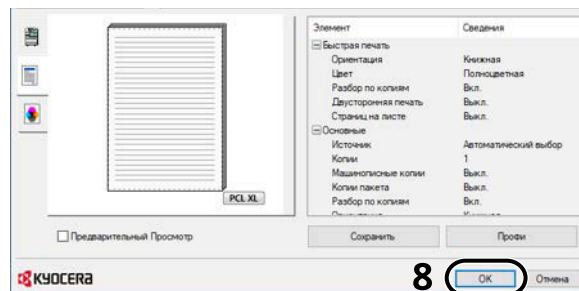

- 3 **Откройте экран параметров печати.**  
В приложении щелкните [Файл] и выберите [Печать].



## 4 Выберите размер и тип бумаги нестандартного формата.

- 1 Выберите аппарат в меню «Принтер» и нажмите кнопку [Свойства].

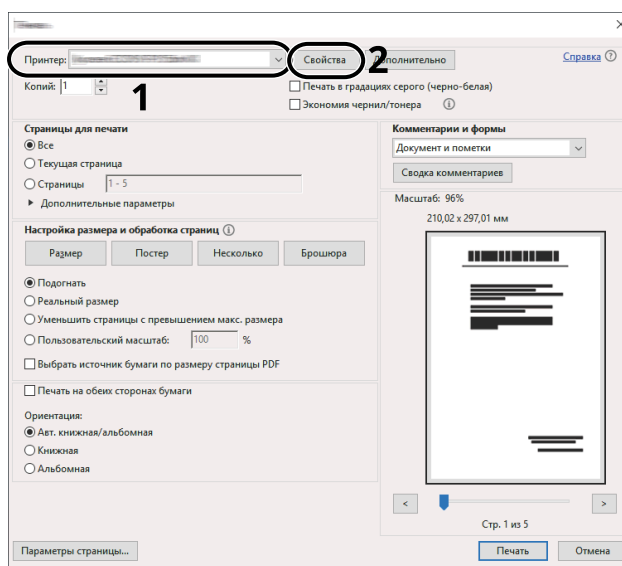

- 2 Откройте вкладку [Основные].

- 3 Щелкните меню «Размер печати» и выберите формат бумаги, зарегистрированный на шаге 2.

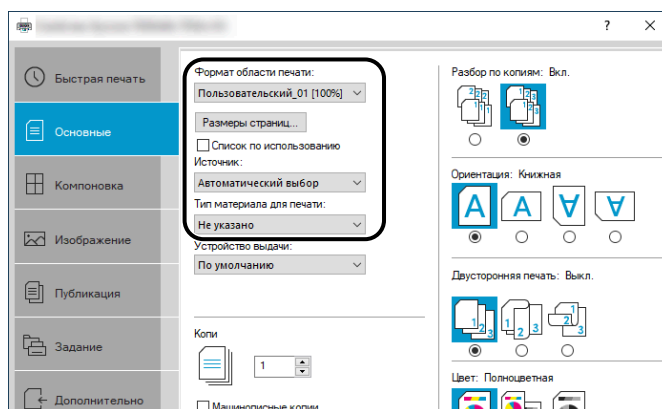

Для печати на специальной бумаге, например на толстой бумаге или пленке, щелкните меню [Тип материала для печати] и выберите тип материала.

### ПРИМЕЧАНИЕ

В случае загрузки открытки или конверта выберите [Карточки] или [Конверт] в меню «Тип носителя».

- 4 Выберите источник бумаги в меню «Источник».
- 5 Для возврата в диалоговое окно «Печать» нажмите кнопку [OK].

## 5 Запуск печати.

Нажмите кнопку [OK].

# Печать с помощью Universal Print

Задания можно печатать через облако с помощью облачного сервиса Universal Print, предоставляемого корпорацией Microsoft. Пользователи, авторизованные в Azure Active Directory, могут печатать на принтерах с поддержкой Universal Print из любого места.

---

## ПРИМЕЧАНИЕ

- Для использования Universal Print необходимы лицензия Microsoft 365 и учетная запись Azure Active Directory. Если у вас их нет, получите эти лицензии и учетные записи.
  - Чтобы использовать Universal Print, необходимо выполнить следующие предварительные условия:
    - Лицензия Universal Print должна быть назначена используемой учетной записи пользователя.
    - Права администратора принтера или глобального администратора должны быть назначены всем администраторам.
- 

## Регистрация аппарата в Universal Print

### 1 Запустите браузер.

Введите `https://[имя хоста этого аппарата]` и запустите Command Center RX.

### 2 Откройте экран.

[Настройки функций] > [Принтер] > «Настройки Universal Print» > [Параметры]

### 3 Настройте параметры.

- 1 Введите «Имя принтера» в разделе «Основные».
- 

## ПРИМЕЧАНИЕ

При необходимости установите прокси.

➔ [Command Center RX User Guide](#)

---

- 2 Нажмите [Регистрация] в «Universal Print».  
Отобразится URL-адрес Microsoft и код доступа.
  - 3 Щелкните URL-адрес и введите код доступа, полученный на шаге 2 > [Далее]
  - 4 Войдите в систему как администратор Azure.
- 

## ПРИМЕЧАНИЕ

Учетные данные требуются только при регистрации в первый раз. Нажмите [Принят].

---

- 5 Закройте веб-страницу Microsoft и вернитесь к экрану Command Center RX.
- 6 Нажмите [OK].  
Возврат к экрану настроек Universal Print.



#### ПРИМЕЧАНИЕ

После завершения регистрации команда [Регистрация] в «Universal Print» изменится на [Отмена регистрации] и будет показана дата истечения срока действия сертификата. Щелкните [Обновить], если изображение не изменилось.

---

- 7 Щелкните [Редактировать] в разделе «Настройки Universal Print» и скопируйте URL-адрес отмены регистрации.
  - 8 Откройте новую вкладку в браузере и вставьте URL-адрес.  
Вы будете перенаправлены на веб-страницу Universal Print.
  - 9 Нажмите [Принтеры].  
Отобразятся зарегистрированные принтеры.
  - 10 Установите флажок для этого аппарата и нажмите [Общий доступ].  
Отобразится экран «Общие принтеры».
  - 11 Выберите пользователей, которым вы хотите предоставить общий доступ к этому компьютеру, в меню «Выбрать участников» и нажмите кнопку [Общий доступ к принтеру].
- 



#### ПРИМЕЧАНИЕ

Установите флажок [Разрешить доступ всем в моей организации], чтобы предоставить общий доступ к этому компьютеру всем пользователям вашей организации.

---

- 12 Закройте веб-страницу Universal Print.

## Регистрация общего принтера на компьютере

Чтобы использовать Universal Print, необходимо добавить к компьютеру общий принтер, зарегистрированный в Universal Print.

### 1 Вход

- 1 Нажмите кнопку «Пуск» Windows → и выберите [Параметры]→ [Учетная запись]→ [Доступ к учетной записи места работы или учебного заведения].
  - 2 Убедитесь, что имя учетной записи администратора Azure отображается в разделе [Рабочая или учебная учетная запись], и щелкните его.
- 



#### ПРИМЕЧАНИЕ

Если имя учетной записи администратора Azure не отображается, щелкните [+] (подключение) и используйте для входа имя и пароль учетной записи администратора Azure.

---

### 2 Откройте экран.

Выберите [Главный экран]→ [Устройство]→ [Принтеры и сканеры].

### 3 Настройте функцию.

- 1 Нажмите [Добавить принтер или сканер].

- 2 Выберите общий принтер и нажмите [Добавить устройство].

Общий принтер зарегистрирован.

## Печать задания

### 1 Откройте экран.

В приложении щелкните [Файл] и выберите [Печать].

### 2 Настройте параметры.

- 1 Выберите зарегистрированный общий принтер в меню [Принтер] и нажмите кнопку [Свойства].

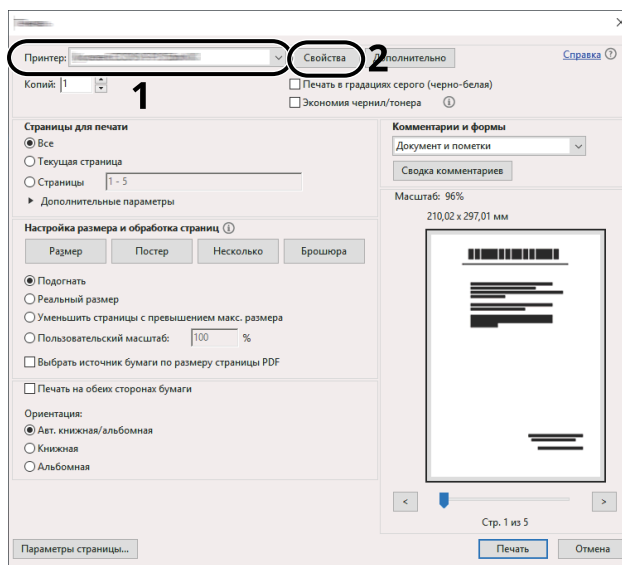

- 2 Настройте формат бумаги, функцию принтера и т. д. требуемым образом.

- 3 Для возврата в диалоговое окно «Печать» нажмите кнопку [OK].

### 3 Запуск печати.

Нажмите кнопку [OK].

## Печать на бумаге для баннеров

Если вы укажете размер бумаги от 488,1 мм (19,22 дюйма) и до 1220 мм (48,03 дюйма), операция будет считаться печатью баннера.

Максимальная вместимость	1 лист (универсальный лоток)
Ширина бумаги	От 210 до 216 мм (от 8,26 до 8,5 дюйма)
Длина бумаги	От 488,1 до 1220 мм (от 19,22 до 48,03 дюйма)
Поддерживаемая толщина бумаги	От 136 до 163 г/м <sup>2</sup>
Тип носителя	Плотная 2

### 1 Откройте экран.

В приложении щелкните [Файл] и выберите [Печать].

### 2 Откройте экран для регистрации размера оригинала.

1 Выберите аппарат в меню «Имя» и нажмите кнопку [Свойства].

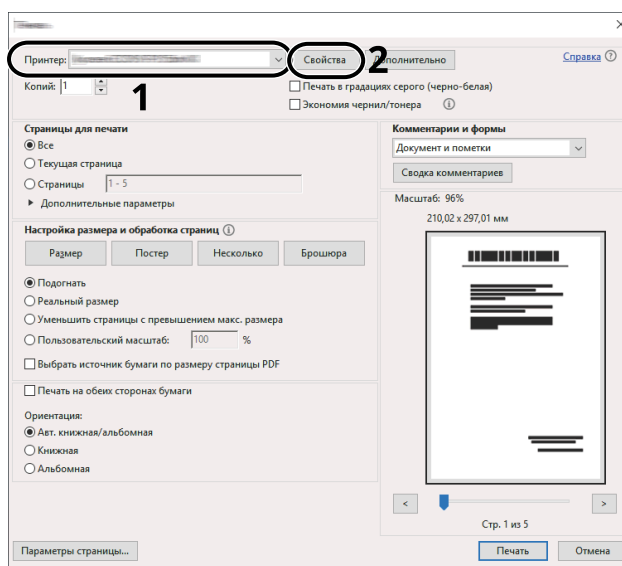

2 Откройте вкладку [Основные].

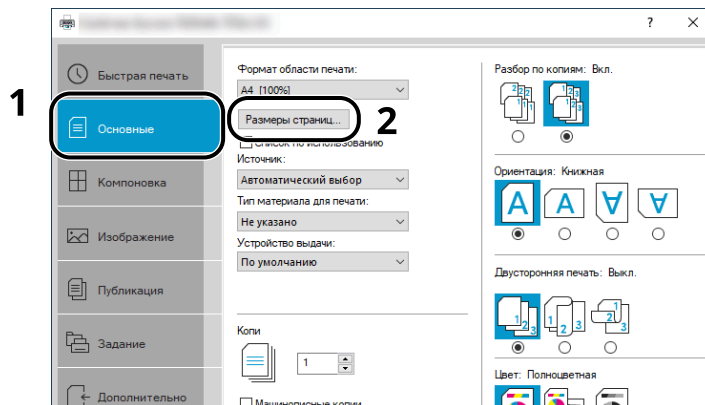

3 Выберите [Paper Size].

3 Зарегистрируйте формат оригинала.

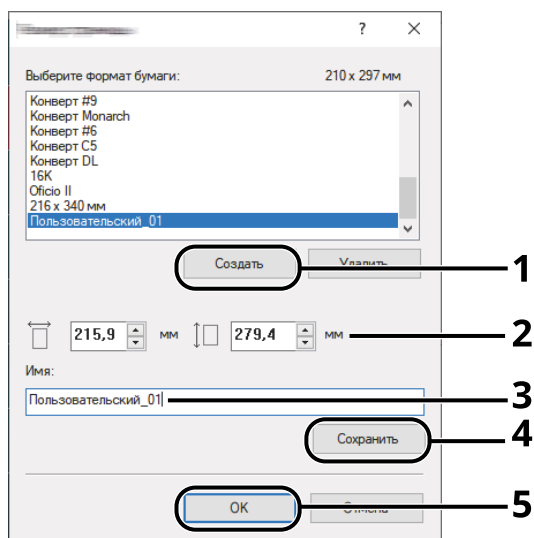

1 Нажмите кнопку [Создать].

2 Введите длину (488,1 мм или более) и ширину пользовательской бумаги для регистрации.

3 Введите имя формата бумаги.

4 Нажмите кнопку [Добавить].

5 Нажмите кнопку [OK].

## 4 Укажите размер печати.

- 1 Выберите зарегистрированный размер бумаги в меню «Размер печати».

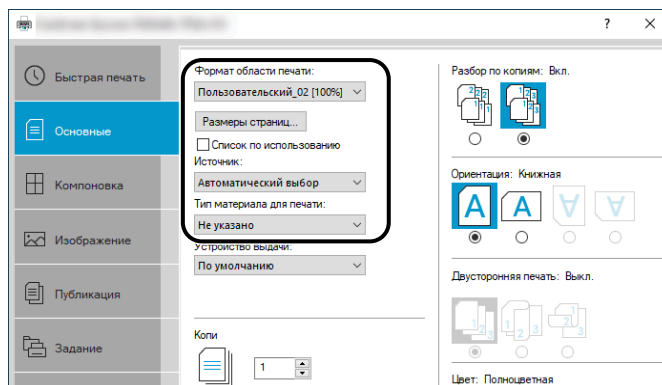

- 2 В меню «Размер печати» выберите [Универсальный лоток].
- 3 В меню «Тип носителя» выберите [Обычная].
- 4 Нажмите кнопку [OK].



### ПРИМЕЧАНИЕ

Для баннерной печати разрешение составляет 600 т/д.

## 5 Загрузка бумаги

- 1 Откройте универсальный лоток и выдвиньте удлинитель универсального лотка.

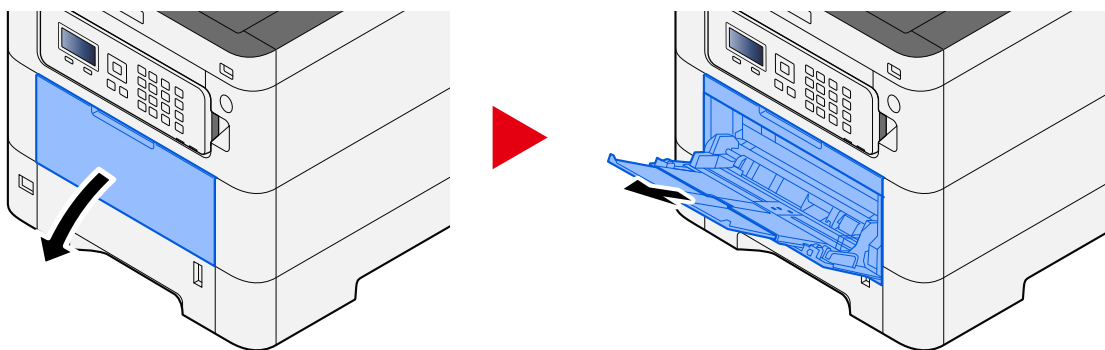

- 2 Загрузите листы бумаги для баннеров.

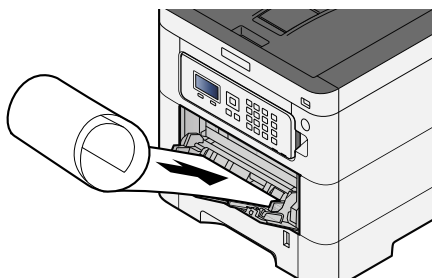

## 6 Печать

Нажмите кнопку [OK].

При выполнении печати на панели управления аппарата будет отображаться сообщение. Загрузите бумагу в универсальный лоток и выберите [Продолж.], поддерживая бумагу, чтобы она не упала.

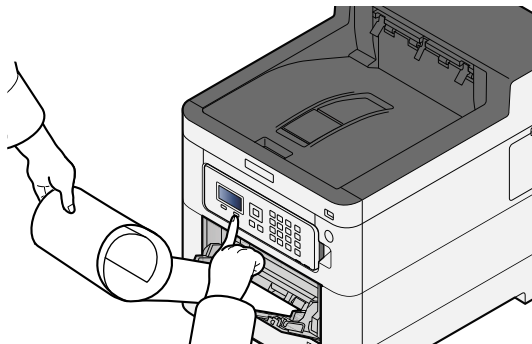

### ✓ ВАЖНО

- Выбрав команду [Продолж.], поддерживайте бумагу обеими руками, чтобы она подавалась правильно.

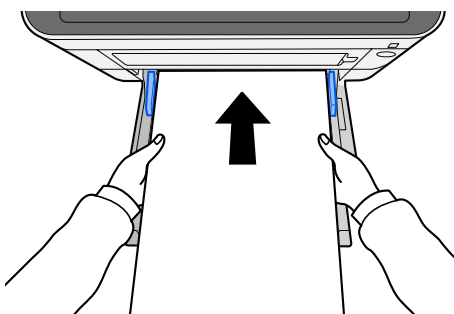

- После начала печати принимайте бумагу на выходе, чтобы она не выпала из лотка. Если в качестве места вывода используется внутренний лоток, не поднимайте стопор.

Настройте, должен ли отображаться экран подтверждения перед печатью каждого листа при печати нескольких листов.

➔ [Печ.загол.сообщ. \(стр. 247\)](#)

## Отмена печати с компьютера

Для отмены задания печати, выполняемого с помощью драйвера принтера, до начала печати на принтере выполните следующие действия.



 **ПРИМЕЧАНИЕ**

При отмене печати с данного аппарата см. следующий раздел:

→ [Отмена заданий \(стр. 155\)](#)

---

- 1** Дважды щелкните значок принтера () , отображаемый на панели задач в правой нижней части рабочего стола Windows, чтобы открыть диалоговое окно принтера.
- 2** Щелкните файл, печать которого требуется отменить, и выберите [Отмена] в меню «Документ».

# Печать с мобильного устройства

Этот аппарат поддерживает AirPrint и Mopria. В зависимости от поддерживаемой ОС и приложения вы можете распечатать задание с любого мобильного устройства или компьютера без установки драйвера принтера.

## Печать с помощью AirPrint

AirPrint — это функция печати, входящая в качестве стандартной в iOS 4.2 и более поздние продукты, а также в Mac OS X 10.7 и более новые продукты. Чтобы использовать AirPrint, убедитесь, что параметр AirPrint включен в Command Center RX.

➔ [Command Center RX User Guide](#)



## Печать Mopria

Mopria — это стандартная функция печати, включенная в продукты Android 4.4 или более поздней версии. Службу печати Mopria необходимо установить и включить заранее. Подробную информацию об использовании см. на веб-сайте Mopria Alliance.



## Печать с помощью Wi-Fi Direct

Wi-Fi Direct — это стандарт беспроводной локальной сети, созданный Wi-Fi Alliance. Это одна из функций беспроводной локальной сети, которая работает без точки доступа беспроводной локальной сети или беспроводного маршрутизатора локальной сети — можно обмениваться данными между устройствами напрямую на одноранговой основе.

Процедура печати с помощью Wi-Fi Direct такая же, как и с обычных мобильных устройств.

Если вы используете имя принтера или имя Bonjour в настройках порта свойства принтера, вы можете напечатать задание, указав имя при подключении Wi-Fi Direct. При использовании IP-адреса для порта укажите IP-адрес этого аппарата.

# Печать данных, сохраненных на принтере

Вы можете сохранить задание печати в ящике заданий на этом устройстве и распечатать его по мере необходимости. При настройке параметров на вкладке [Задание] драйвера принтера и последующей печати задание печати сохраняется в ящике заданий (памяти), а саму печать можно выполнить с аппарата.

Чтобы напечатать задание в ящике заданий, укажите ящик заданий с компьютера и отправьте задание печати, затем укажите файл в ящике и распечатайте его с помощью панели управления.

Вы можете печатать документы из следующих ящиков.

- Ящик конфиденциальной печати
  - ➔ [Печать документов из ящика конфиденциальной печати \(стр. 133\)](#)
- Ящик сохраненных заданий
  - ➔ [Печать документа из ящика сохраненных заданий \(стр. 135\)](#)
- Ящик быстрого копирования
  - ➔ [Печать документа из ящика быстрых копий \(стр. 138\)](#)
- Ящик пробной копии (до уточнения)
  - ➔ [Печать документов из ящика пробной копии \(до уточнения\) \(стр. 140\)](#)
- Ящик печати по ПИН-коду
  - ➔ [Печать документов из ящика печати по ПИН-коду \(стр. 142\)](#)
- Ящик Universal Print
  - ➔ [Печать документов, хранящихся в ящике Universal Print \(стр. 145\)](#)

## Определение ящика заданий с помощью компьютера и сохранение задания

- 1** В приложении щелкните [Файл] и выберите [Печать].  
Появится диалоговое окно печати.
- 2** Нажмите кнопку [▼] для нужного имени, чтобы выбрать аппарат из списка.
- 3** Нажмите кнопку [Свойства].  
Появится диалоговое окно «Свойства».
- 4** Откройте вкладку [Задание], после чего установите флажок [Сохранение задания (e-MPS)], чтобы активировать указанную функцию.



### ПРИМЕЧАНИЕ

Для использования ящика сохраненных заданий и ящика быстрых копий требуется дополнительный диск SSD.

Подробную информацию об использовании ПО драйвера принтера см. в следующем разделе:

➔ **Printer Driver User Guide**

---

## Печать документов из ящика конфиденциальной печати

В режиме конфиденциальной печати вы можете определить, чтобы задание не распечатывалось, пока вы не разрешите его печать с панели управления. При передаче задания из прикладного программного обеспечения, укажите пароль в драйвере принтера. Задание отправляется на печать после ввода пароля на панели управления, что обеспечивает конфиденциальность задания печати. Данные будут удалены после завершения задания печати или после выключения питания.

### 1 Откройте экран.

- 1 Клавиша [Ящик документов] клавиша > [▲][▼] клавиша > [Частн./Сохран.] > клавиша [OK]



#### ПРИМЕЧАНИЕ

Если в качестве начального экрана ящика выбран пользовательский ящик, откройте экран ящика заданий.

Клавиша [Ящик документов] > клавиша [Назад] > клавиша [▲][▼] > [Поле заданий] > клавиша [OK]

---

- 2 Выберите автора документа и нажмите клавишу [OK].

### 2 Печать документа.

- 1 Выберите документ для печати и нажмите клавишу [OK]  
Выберите документ, и справа от выбранного документа появится галочка.  
Если вы выберете [Все файлы], все документы будут отмечены галочкой с правой стороны.  
Когда выбраны все документы, все галочки снимаются.  
Если выбрать документ, помеченный галочкой, и еще раз нажать [Select], выбор будет снят.
- 2 Клавиша [▲][▼] > [Печать] > клавиша [OK]
- 3 Введите пароль > клавиша [OK]
- 4 Введите количество копий для печати и нажмите клавишу [OK] > [Да]  
Начнется печать.  
По окончании печати конфиденциальные/сохраненные данные задания автоматически удаляются.

## Удаление документов, хранящихся в ящике конфиденциальной печати

### 1 Откройте экран.

- 1 Клавиша [Ящик документов] клавиша > [▲][▼] клавиша > [Частн./Сохран.] > клавиша [OK]



#### ПРИМЕЧАНИЕ

Если в качестве начального экрана ящика выбран пользовательский ящик, откройте экран ящика заданий.

Клавиша [Ящик документов] > клавиша [Назад] > клавиша [▲][▼] > [Поле заданий] > клавиша [OK]

---

- 2 Выберите автора документа и нажмите клавишу [OK].

### 2 Удаление документа.

- 1 Выберите документ для удаления и нажмите клавишу [OK]

Выберите документ, и справа от выбранного документа появится галочка.

Если вы выберете [Все файлы], все документы будут отмечены галочкой с правой стороны.

Когда выбраны все документы, все галочки снимаются.

Если выбрать документ, помеченный галочкой, и еще раз нажать [Select], выбор будет снят.

- 2 Клавиша [▲][▼] > [Удалить] > клавиша [OK]

- 3 Введите пароль > клавиша [OK] > [Да]

Документ удален.

## Печать документа из ящика сохраненных заданий

При использовании функции сохраненного задания отправленные из приложения данные печати сохраняются в аппарате. При необходимости можно задать пароль. Если такой пароль задан, введите его для выполнения печати. Данные печати будут сохранены в ящике сохраненных заданий после выполнения печати. Это позволит распечатывать те же данные печати неоднократно.

### 1 Откройте экран.

- 1 Клавиша [Ящик документов] клавиша > [▲][▼] клавиша > [Частн./Сохран.] > клавиша [OK]



#### ПРИМЕЧАНИЕ

Если в качестве начального экрана ящика выбран пользовательский ящик, откройте экран ящика заданий.

Клавиша [Ящик документов] > клавиша [Назад] > клавиша [▲][▼] > [Поле заданий] > клавиша [OK]

- 2 Выберите автора документа и нажмите клавишу [OK].

### 2 Печать документа.

- 1 Выберите документ для печати и нажмите клавишу [OK]  
Выберите документ, и справа от выбранного документа появится галочка.  
Если вы выберете [Все файлы], все документы будут отмечены галочкой с правой стороны.  
Когда выбраны все документы, все галочки снимаются.  
Если выбрать документ, помеченный галочкой, и еще раз нажать [Select], выбор будет снят.
- 2 Клавиша [▲][▼] > [Печать] > клавиша [OK]
- 3 Введите количество копий для печати и нажмите клавишу [OK]  
Начнется печать.



#### ПРИМЕЧАНИЕ

Если документ защищен паролем, откроется экран ввода пароля. Введите пароль с помощью цифровых клавиш.

## Простая печать заданий

Когда вы сохраняете задание печати, которое выполняется после входа пользователя в ящик сохраненных заданий, то при входе в систему с картой IC во время печати отображается список ваших заданий печати в ящике сохраненных заданий. При запуске задания печать начинается немедленно.

Требуется администрирование учетных записей с использованием дополнительного комплекта IC Card Authentication Kit. Подробные сведения об администрировании учетных записей для печати см. в следующем разделе:

- ➔ [Добавление пользователя \(список локальных пользователей\) \(стр. 265\)](#)
- ➔ [Управление пользователями, которые осуществляют печать на аппарате с ПК \(стр. 269\)](#)

Информацию о настройках карты IC см. в следующем разделе:

- ➔ [Настройки смарт-карты \(стр. 274\)](#)

Информацию о настройках простой печати заданий см. в следующем разделе:

➔ [Простая печать заданий \(стр. 275\)](#)

## Удаление документов, сохраненных в ящике сохраненных заданий

### 1 Откройте экран.

- 1 Клавиша [Ящик документов] клавиша > [▲][▼] клавиша > [Частн./Сохран.] > клавиша [OK]



#### ПРИМЕЧАНИЕ

Если в качестве начального экрана ящика выбран пользовательский ящик, откройте экран ящика заданий.

Клавиша [Ящик документов] > клавиша [Назад] > клавиша [▲][▼] > [Поле заданий] > клавиша [OK]

---

- 2 Выберите автора документа и нажмите клавишу [OK].

### 2 Удаление документа.

- 1 Выберите документ для удаления и нажмите клавишу [OK]

Выберите документ, и справа от выбранного документа появится галочка.

Если вы выберете [Все файлы], все документы будут отмечены галочкой с правой стороны.

Когда выбраны все документы, все галочки снимаются.

Если выбрать документ, помеченный галочкой, и еще раз нажать [Select], выбор будет снят.

- 2 Клавиша [▲][▼] > [Удалить] > клавиша [OK]

Документ удален.

---



#### ПРИМЕЧАНИЕ

Если документ защищен паролем, откроется экран ввода пароля. Введите пароль с помощью цифровых клавиш.

---



## Печать документа из ящика быстрых копий

Функция «Быстрая копия» облегчает дополнительную печать уже распечатанных документов. Активация быстрого копирования и печать документа с использованием драйвера принтера позволяют распечатывать данные, хранящиеся в ящике заданий «Быстрая копия». Если нужны дополнительные копии, вы можете допечатать необходимое количество копий, используя панель управления. По умолчанию может быть сохранено до 32 документов. При отключении питания все сохраненные задания будут удалены.

---

### ПРИМЕЧАНИЕ

- Когда количество заданий печати достигает заданного предела, самое старое задание в памяти будет перезаписываться новым заданием.
- Для предотвращения заполнения жесткого диска можно установить максимальное количество сохраняемых заданий.

➔ [Настройка ящика заданий \(стр. 147\)](#)

---

## 1 Откройте экран.

- 1 Клавиша [Ящик документов] клавиша > [▲][▼] клавиша > [Быстр./Пробн.] > клавиша [OK]

---

### ПРИМЕЧАНИЕ

Если в качестве начального экрана ящика выбран пользовательский ящик, откройте экран ящика заданий.

Клавиша [Ящик документов] > клавиша [Назад] > клавиша [▲][▼] > [Поле заданий] > клавиша [OK]

---

- 2 Выберите автора документа и нажмите клавишу [OK].

## 2 Печать документа.

- 1 Выберите документ для печати и нажмите клавишу [OK]  
Выберите документ, и справа от выбранного документа появится галочка.  
Если вы выберете [Все файлы], все документы будут отмечены галочкой с правой стороны.  
Когда выбраны все документы, все галочки снимаются.  
Если выбрать документ, помеченный галочкой, и еще раз нажать [Select], выбор будет снят.
- 2 Клавиша [▲][▼] > [Печать] > клавиша [OK]
- 3 Введите количество копий для печати и нажмите клавишу [OK]  
Начнется печать.

# Удаление документов, хранящихся в ящике быстрых копий

## 1 Откройте экран.

- 1 Клавиша [Ящик документов] клавиша > [▲][▼] клавиша > [Быстр./Пробн.] > клавиша [OK]



### ПРИМЕЧАНИЕ

Если в качестве начального экрана ящика выбран пользовательский ящик, откройте экран ящика заданий.

Клавиша [Ящик документов] > клавиша [Назад] > клавиша [▲][▼] > [Поле заданий] > клавиша [OK]

---

- 2 Выберите автора документа и нажмите клавишу [OK].

## 2 Удаление документа.

- 1 Выберите документ для удаления и нажмите клавишу [OK]

Выберите документ, и справа от выбранного документа появится галочка.

Если вы выберете [Все файлы], все документы будут отмечены галочкой с правой стороны.

Когда выбраны все документы, все галочки снимаются.

Если выбрать документ, помеченный галочкой, и еще раз нажать [Select], выбор будет снят.

- 2 Клавиша [▲][▼] > [Удалить] > клавиша [OK]

Документ удален.

## Печать документов из ящика пробной копии (до уточнения)

Режим «Пробная до уточнения» выполняет только однократную пробную печать составного задания и задерживает печать оставшихся копий. Печать составного задания на печать в режиме «Пробная до уточнения» с использованием драйвера принтера позволяет печатать только одну копию, в то время как данные документа находятся в ящике заданий. Для продолжения печати оставшихся копий используйте панель управления. Вы можете изменить количество выводимых на печать копий.

### 1 Откройте экран.

- 1 Клавиша [Ящик документов] клавиша > [▲][▼] клавиша > [Быстр./Пробн.] > клавиша [OK]



#### ПРИМЕЧАНИЕ

Если в качестве начального экрана ящика выбран пользовательский ящик, откройте экран ящика заданий.

Клавиша [Ящик документов] > клавиша [Назад] > клавиша [▲][▼] > [Поле заданий] > клавиша [OK]

---

- 2 Выберите автора документа и нажмите клавишу [OK].

### 2 Печать документа.

- 1 Выберите документ для печати и нажмите клавишу [OK]  
Выберите документ, и справа от выбранного документа появится галочка.  
Если вы выберете [Все файлы], все документы будут отмечены галочкой с правой стороны.  
Когда выбраны все документы, все галочки снимаются.  
Если выбрать документ, помеченный галочкой, и еще раз нажать [Select], выбор будет снят.
- 2 Клавиша [▲][▼] > [Печать] > клавиша [OK]
- 3 Введите количество копий для печати и нажмите клавишу [OK]  
Начнется печать.

# Удаление документов, сохраненные в ящике пробной копии (до уточнения)

## 1 Откройте экран.

- 1 Клавиша [Ящик документов] клавиша > [▲][▼] клавиша > [Быстр./Пробн.] > клавиша [OK]



### ПРИМЕЧАНИЕ

Если в качестве начального экрана ящика выбран пользовательский ящик, откройте экран ящика заданий.

Клавиша [Ящик документов] > клавиша [Назад] > клавиша [▲][▼] > [Поле заданий] > клавиша [OK]

---

- 2 Выберите автора документа и нажмите клавишу [OK].

## 2 Удаление документа.

- 1 Выберите документ для удаления и нажмите клавишу [OK]  
Выберите документ, и справа от выбранного документа появится галочка.  
Если вы выберете [Все файлы], все документы будут отмечены галочкой с правой стороны.  
Когда выбраны все документы, все галочки снимаются.  
Если выбрать документ, помеченный галочкой, и еще раз нажать [Select], выбор будет снят.
- 2 Клавиша [▲][▼] > [Удалить] > клавиша [OK]  
Документ удален.

## Печать документов из ящика печати по ПИН-коду

В этом ящике печати по ПИН-коду хранятся задания печати, когда печать выполняется из приложений, использующих протокол IPP, таких как AirPrint и Mopria. Отложенное задание печати можно вывести, введя ПИН-код, который был установлен во время печати.

### 1 Откройте экран.

- 1 Клавиша [Ящик документов] клавиша > [▲][▼] клавиша > [Печать по ПИН] > клавиша [OK]



#### ПРИМЕЧАНИЕ

Если в качестве начального экрана ящика выбран пользовательский ящик, откройте экран ящика заданий.

Клавиша [Ящик документов] > клавиша [Назад] > клавиша [▲][▼] > [Поле заданий] > клавиша [OK]

---

- 2 Выберите автора документа и нажмите клавишу [OK].

### 2 Печать документа.

- 1 Выберите документ для печати и нажмите клавишу [OK]
- 2 Клавиша [▲][▼] > [Печать] > клавиша [OK]
- 3 Введите ПИН-код для печати и нажмите клавишу [OK]

Начнется печать.

По окончании печати задание печати по ПИН-коду автоматически удаляется.

## Удаление документов, хранящихся в ящике печати по ПИН-коду

### 1 Откройте экран.

- 1 Клавиша [Ящик документов] клавиша > [▲][▼] клавиша > [Печать по ПИН] > клавиша [OK]



#### ПРИМЕЧАНИЕ

Если в качестве начального экрана ящика выбран пользовательский ящик, откройте экран ящика заданий.

Клавиша [Ящик документов] > клавиша [Назад] > клавиша [▲][▼] > [Поле заданий] > клавиша [OK]

---

- 2 Выберите автора документа и нажмите клавишу [OK].

### 2 Удаление документа.

- 1 Выберите документ для удаления и нажмите клавишу [OK]
- 2 Клавиша [▲][▼] > [Удалить] > клавиша [OK]
- 3 Введите ПИН-код и нажмите клавишу [OK]  
Документ удален.

## Печать документов из ящика Universal Print

Для дополнительной безопасности Universal Print может установить ПИН-код для заданий печати. Задания с ПИН-кодом будут сохранены в облаке без вывода на печать. Введя ПИН-код с панели управления, можно распечатать задания с этого аппарата.

### ПРИМЕЧАНИЕ

- Чтобы использовать Universal Print, этот аппарат должен быть зарегистрирован как общий принтер.  
→ [Регистрация аппарата в Universal Print \(стр. 123\)](#)
- Чтобы использовать ящик универсальной печати, вам потребуется лицензия Windows 11 и Microsoft 365, а также учетная запись Azure Active Directory.

## Сохранение задания в ящике Universal Print

### 1 Откройте экран.

В приложении щелкните [Файл] и выберите [Печать].

### 2 Настройте параметры.

- 1 Выберите зарегистрированный общий принтер в меню «Принтер» и нажмите кнопку [Свойства].

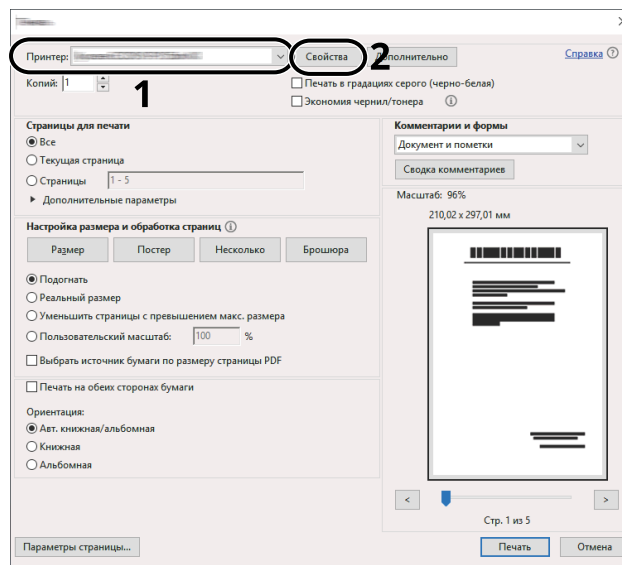

- 2 Нажмите [Проверка состояния брандмауэра].

- 3 Задайте для параметра [Печать с защитой ПИН-кодом] значение [Вкл] и установите ПИН-код (4 цифры) в качестве [ПИН-код печати с защитой ПИН-кодом].

- 4 Для возврата в диалоговое окно «Печать» нажмите кнопку [OK] > [OK].

### 3 Запуск печати.

Нажмите кнопку [OK].

## Печать документов, хранящихся в ящике Universal Print

### 1 Откройте экран.

- 1 Клавиша [Ящик документов] > клавиша [▲] [▼] > [Universal Print] > клавиша [OK]
- 



#### ПРИМЕЧАНИЕ

Если в качестве начального экрана ящика выбран пользовательский ящик, откройте экран ящика заданий.

Клавиша [Ящик документов] > клавиша [Назад] > клавиша [▲][▼] > [Universal Print] > клавиша [OK]

---

- 2 Выберите автора документа и нажмите клавишу [OK].

### 2 Печать документа.

- 1 Выберите документ для печати и нажмите клавишу [Select] > [OK].  
Выберите документ, и справа от выбранного документа появится галочка.  
Если вы выберете [Все файлы], все документы будут отмечены галочкой с правой стороны.  
Когда выбраны все документы, все галочки снимаются.  
Если выбрать документ, помеченный галочкой, и еще раз нажать [Select], выбор будет снят.
- 2 Клавиша [▲] [▼] > [Печать] > клавиша [OK] > Введите ПИН-код > клавиша [OK] > [Yes]

## Удаление документов, хранящихся в ящике Universal Print

### 1 Откройте экран.

- 1 Клавиша [Ящик документов] клавиша > [▲][▼] клавиша > [Universal Print] > клавиша [OK]
- 



#### ПРИМЕЧАНИЕ

Если в качестве начального экрана ящика выбран пользовательский ящик, откройте экран ящика заданий.

Клавиша [Ящик документов] > клавиша [Назад] > клавиша [▲][▼] > [Universal Print] > клавиша [OK]

---

- 2 Выберите автора документа и нажмите клавишу [OK].

### 2 Удаление документа.

- 1 Выберите документ для удаления и нажмите клавишу [Select] > [OK].  
Выберите документ, и справа от выбранного документа появится галочка.  
Если вы выберете [Все файлы], все документы будут отмечены галочкой с правой стороны.  
Когда выбраны все документы, все галочки снимаются.  
Если выбрать документ, помеченный галочкой, и еще раз нажать [Select], выбор будет снят.



2 Клавиша [▲][▼] > [Удалить] > клавиша [OK] > введите PIN-код > клавиша [OK] > [Да]  
Документ удален.

# Настройка ящика заданий

Настройте параметры ящика заданий.

## 1 Откройте экран.

Клавиша [Ящик документов] клавиша > [▲][▼] клавиша > [Настр.ящика зад.] > клавиша [OK]

---



### ПРИМЕЧАНИЕ

Если в качестве начального экрана ящика выбран пользовательский ящик, откройте экран ящика заданий.

Клавиша [Ящик документов] > клавиша [Назад] > клавиша [▲][▼] > [Поле заданий] > клавиша [OK]

---

## 2 Настройте параметры.

Можно настроить следующие параметры.

### [Зад. быстр.копий]

Для предотвращения заполнения ящика можно установить максимальное количество сохраняемых заданий.

Значение: число от 0 до 300

---



### ПРИМЕЧАНИЕ

Если задано 0, использование функции быстрой копии невозможно.

---

### [Удал.сохр.задан.]

Данный параметр определяет, что такие документы, как Конфиденциальная печать, Быстрая копия или Пробная копия (до уточнения), временно сохраненные в ящике заданий, будут автоматически удалены после хранения в течение заданного времени.

Значение: [Откл.], [1 час], [4 час.], [1 день], [1 неделя]

---



### ПРИМЕЧАНИЕ

Данная функция действует для документов, сохраненных после задания функции. Вне зависимости от настройки данной функции при выключении питания временные документы удаляются.

---

### [Уд.ПИН при откл.]

Укажите, будут ли задания, хранящиеся в ящике печати по ПИН-коду, удаляться при выключении питания.

Отображается, если установлен дополнительный диск SSD.

Значение: [Откл.], [Вкл]

---

### [Носители информ.]

Установите место сохранения для ящика заданий.

Отображается, если установлены дополнительный диск SSD и SD-карта.

Значение: [SSD], [Карта SD]

# Мониторинг состояния принтера (монитор состояния)

Монитор состояния контролирует состояние принтера и обеспечивает функцию текущей отчетности.

## ПРИМЕЧАНИЕ

Активировав монитор состояния, проверьте состояние ниже.

- KX DRIVER установлен.
- Включен [Enhanced WSD] или [EnhancedWSD(TLS)].

➔ [Настр. протокола \(стр. 225\)](#)

## Доступ к монитору состояния

Монитор состояния также запускается при запуске печати.

## Выход из монитора состояния

Используйте любой из способов, перечисленных ниже, чтобы выйти из монитора состояния.

### Выход вручную

Чтобы выйти из монитора состояния, щелкните значок настроек и выберите «Выход» в меню.

### Выход автоматически

Монитор состояния автоматически отключается через 7 минут, если он не используется.

## Состояние быстрого просмотра

Состояние принтера отображается с помощью значков. Подробная информация отображается при нажатии кнопки «Развернуть».

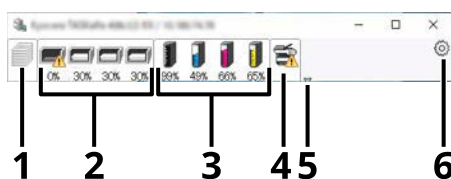

- 1 Вкладка «Ход выполнения печати»
- 2 Вкладка состояния лотка для бумаги
- 3 Вкладка состояния тонера
- 4 Вкладка оповещений
- 5 Кнопка «Развернуть»
- 6 Значок настроек

Подробная информация отображается при нажатии на вкладку каждого значка.

## Вкладка «Ход выполнения печати»

Отображается состояние заданий печати.

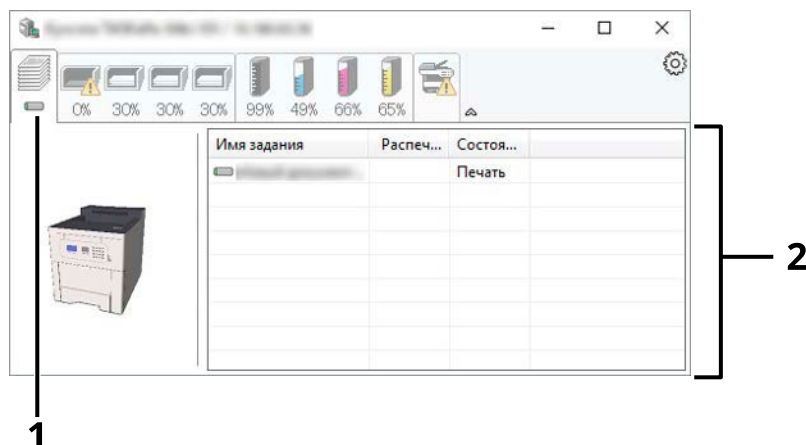

- 1 Значок состояния
- 2 Список заданий

Выберите задание в списке заданий, и его можно будет отменить с помощью контекстного меню.

## Вкладка состояния лотка для бумаги

Отображается информация о бумаге в принтере и о количестве оставшейся бумаги.

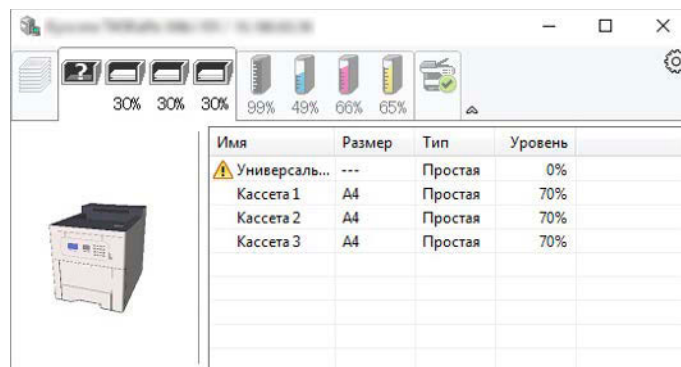

## Вкладка состояния тонера

Отображается количество оставшегося тонера.

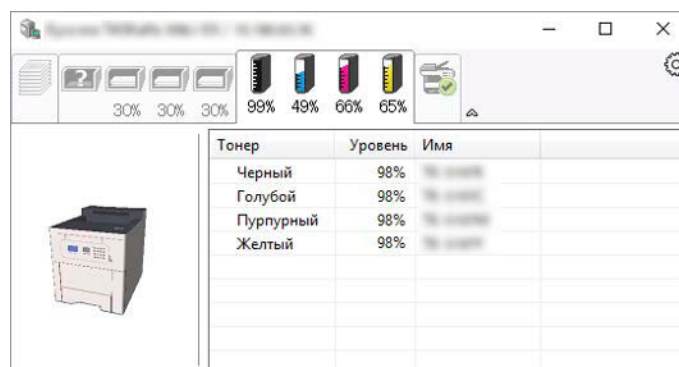

## Вкладка оповещений

При возникновении ошибки отображается уведомление с использованием 3D-изображения и сообщения.

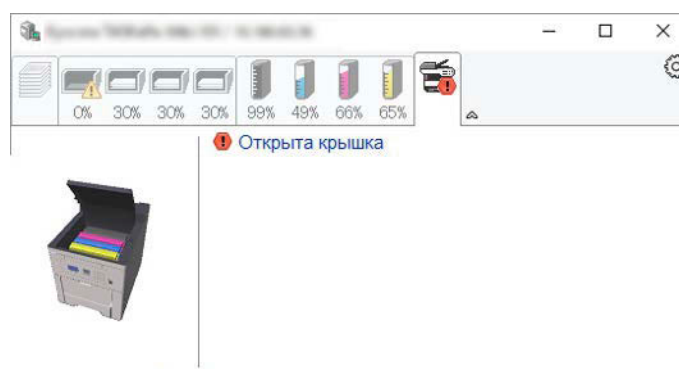

## Контекстное меню монитора состояния

Следующее меню отображается при нажатии значка настроек.

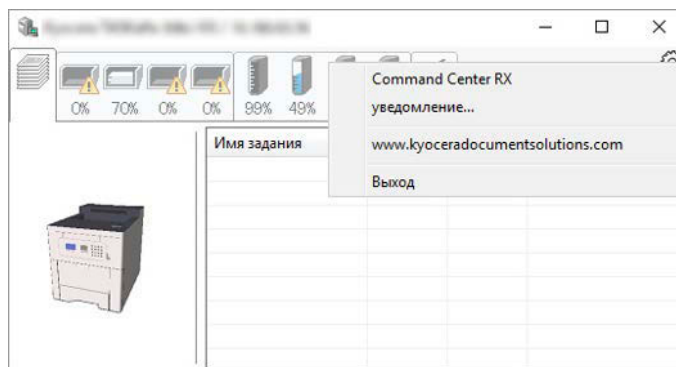

### [Command Center RX]

Если принтер подключен к сети TCP/IP и имеет собственный IP-адрес, используйте веб-браузер для доступа к Command Center RX с целью изменения или подтверждения сетевых настроек. Это меню не отображается при использовании USB-подключения.

➔ **Command Center RX User Guide**

### [Уведомление...]

Настраивает отображение монитора состояния.

➔ [Настройки уведомлений монитора состояния \(стр. 152\)](#)

### [www.kyoceradocumentsolutions.com]

Откройте наш сайт.

### [Выход]

Выход из монитора состояния.

## Настройки уведомлений монитора состояния

Отображаются настройки монитора состояния и сведения о списке событий.

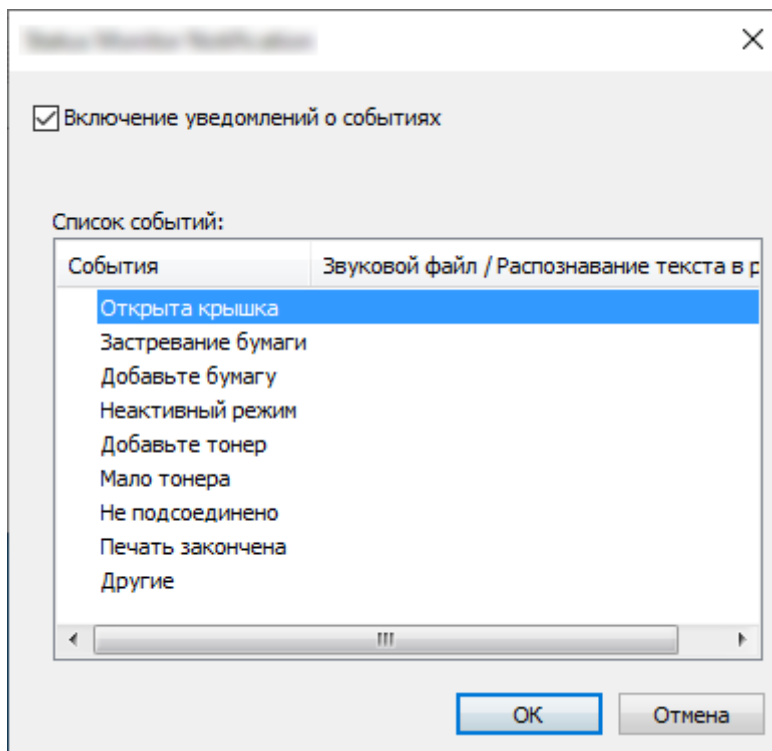

Выберите, будет ли отправляться уведомление при возникновении ошибки в списке событий.

### 1 Выберите «Включить уведомление о событии».

Если для этого параметра установлено значение «Откл.», монитор состояния не запустится даже во время выполнения печати.

### 2 Выберите событие для использования с функцией преобразования текста в речь в доступных событиях.

### 3 Щелкните столбец «Звуковой файл / Преобразование текста в речь».

Нажмите кнопку обзора (...), чтобы уведомлять о событии звуковым файлом.

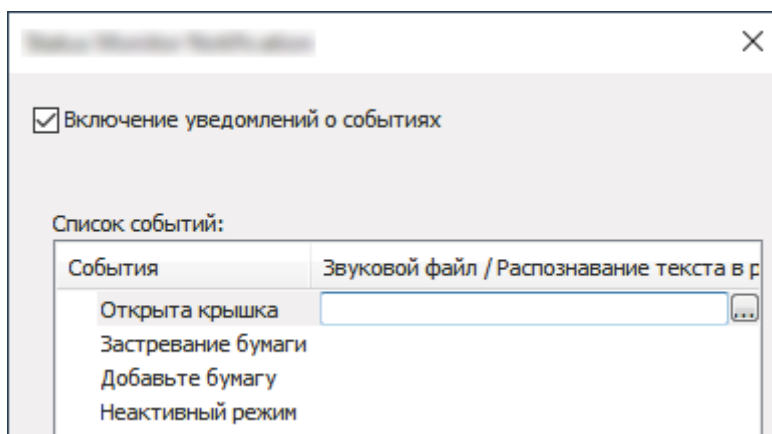



**ПРИМЕЧАНИЕ**

Доступный формат файла — WAV.

---

При настройке текстов сообщений для чтения на экране вслух введите тексты в текстовое поле.



---

## **5 Эксплуатация аппарата**

---

# Отмена заданий

Отменять задания можно нажатием клавиши [Отмена].

## 1 Убедитесь, что на дисплее сообщений отображается [Обработка], затем нажмите клавишу [Отмена].

Появится [Список отм. зад.] и отобразятся имена текущих заданий.

## 2 Отмените задание.

1 Выберите задание для отмены и нажмите клавишу [OK].

2 Нажмите [Да].

Задание отменено.



### ПРИМЕЧАНИЕ

Если задание отменено и отображается [Отмена...], печать будет остановлена после вывода печатаемой в данный момент страницы.

---

# Использование ящиков документов

Ящик документов — это функция для сохранения данных печати с компьютера и обмена ими с несколькими пользователями. Предусмотрены ящики документов следующих типов:

- Пользовательский ящик
- Ящик заданий
- Ящик USB-накопителя

## Что такое пользовательский ящик?

Пользовательский ящик — это ящик, который вы можете создать внутри ящика документов и использовать для хранения данных с целью дальнейшего их восстановления. Вы можете создать или удалить пользовательский ящик.

Доступны следующие действия:

- Создание нового пользовательского ящика
- Печать документа из пользовательского ящика
- Редактирование документов в пользовательском ящике
- Удаление документов в пользовательском ящике



### ПРИМЕЧАНИЕ

- Для использования пользовательского ящика требуется дополнительный диск SSD.  
➔ [HD-17/HD-18/HD-19 <SSD> \(стр. 395\)](#)
- Операцию с пользовательским ящиком также можно выполнить из Command Center RX.  
➔ [Command Center RX User Guide](#)

---

## Что такое ящик заданий?

Ящик заданий — это общее название для ящиков «Конфиденциальная печать/сохраненные задания», «Быстрое копирование/пробная копия (до уточнения)» и «Печать по ПИН-коду».

Эти ящики заданий не могут быть созданы или удалены пользователем.



### ПРИМЕЧАНИЕ

- Вы можете настроить аппарат так, чтобы временные документы, находящиеся в ящике заданий, удалялись автоматически.  
➔ [Настройка ящика заданий \(стр. 147\)](#)
- Подробную информацию об использовании «Ящика конфиденциальной печати/приостановки задания», «Ящика быстрого копирования/пробной копии (до уточнения)» или «Ящика печати по ПИН-коду» см. в следующем разделе:  
➔ [Печать данных, сохраненных на принтере \(стр. 132\)](#)

---

## Что такое ящик USB-накопителя?

Для печати сохраненного на съемном носителе файла в формате можно подключить USB-накопитель к порту USB аппарата. Файлы можно распечатывать непосредственно с USB-накопителя без компьютера.

## Как использовать пользовательский ящик

Пользовательский ящик — это ящик, который вы можете создать внутри ящика документов и использовать для хранения данных с целью дальнейшего их восстановления. Вы можете создать или удалить пользовательский ящик.

Доступны следующие действия:

- Создание нового ящика
- Хранение документов
- Печать документов
- Редактирование документов
- Удаление документа.



### ПРИМЕЧАНИЕ

Операцию с пользовательским ящиком также можно выполнить из Command Center RX.

➔ [Command Center RX User Guide](#)

---

## Создание нового ящика



### ПРИМЕЧАНИЕ

- Для использования пользовательского ящика требуется дополнительный диск SSD.
  - Если включено управление регистрацией пользователей, вы можете изменить настройки, только осуществив вход с правами администратора.  
Если появится экран аутентификации пользователя, войдите в систему с использованием учетных данных пользователя, имеющего разрешение на настройку этого параметра. Если вы не знаете имя пользователя или пароль для входа в систему, обратитесь к администратору.
  - Если включено управление регистрацией пользователей, для выполнения следующих операций нужно войти с правами администратора. Данные операции нельзя выполнить с правами пользователя.
    - Создание ящика
    - Удаление ящика, чьим владельцем является другой пользователь.
- 

### 1 Откройте экран.

Нажмите клавишу [Ящик документов].

---



### ПРИМЕЧАНИЕ

Если в качестве начального экрана ящика выбран ящик заданий, откройте экран пользовательского ящика.

Клавиша [Ящик документов] > клавиша [Назад] > клавиша [▲][▼] > [Пользоват. ящик] > клавиша [OK]

---

### 2 Создание нового ящика.

- 1 Нажмите [Добавить].

- 2 Введите имя ящика и нажмите клавишу [OK].



**ПРИМЕЧАНИЕ**

Имена не должны содержать более 32 символов.

Подробнее о вводе символов см. следующий раздел:

→ [Способ ввода символов \(стр. 1\)](#)

---

- 3 Введите номер ящика и нажмите клавишу [OK].



**ПРИМЕЧАНИЕ**

Можно установить номер от 0001 до 1000.

Используйте для ввода номера клавиши с цифрами или клавиши [▲] и [▼].

Если заданный номер ящика уже используется, при нажатии клавиши [OK] появится сообщение об ошибке; при этом регистрация существующего номера невозможна. Если вы вводите 0000, будет автоматически назначен наименьший доступный номер.

---

- 4 Чтобы завершить регистрацию пользовательского ящика, нажмите клавишу [▲][▼] > [Выход] > клавишу [OK].

Пользовательский ящик создан.

Чтобы зарегистрировать информацию о ящике, нажмите клавишу [▲][▼] > [Сведения] > клавишу [OK].

Перейдите к следующему шагу.

### 3 Введите сведения о ящике.

Выберите [Изменить] или [Изменить], введите данные, затем нажмите клавишу [OK].

[▶] Выберите для отображения следующего экрана. Для возврата к предыдущему экрану нажмите клавишу [◀]. Можно выбрать следующие элементы.

**[Имя ящика]**

Введите имя ящика (до 32 символов).

→ [Способ ввода символов \(стр. 1\)](#)

**[Владелец]\*1\*2**

Задайте владельца ящика. Выберите владельца из открывшегося списка пользователей.

**[Полномочия]\*1**

Выберите, открывать ли общий доступ к ящику.

**[Пароль ящика]**

Чтобы ограничить пользователям доступ к ящику, можно установить пароль для защиты ящика. Ввод пароля не обязателен.

Введите пароль до 16 символов и нажмите клавишу [OK]. Введите пароль повторно и нажмите клавишу [OK].

Этот параметр можно установить при выборе пункта [Открытый] в меню [Полномочия].

### [№ ящика]

Введите номер ящика с помощью клавиш [▲] и [▼] или цифровых клавиш. Номер ящика может находиться в диапазоне от 0001 до 1000. Пользовательский ящик должен иметь уникальный номер. Если вы вводите 0000, будет автоматически назначен наименьший доступный номер.

### [Огран. использ.]

Использование ящика может быть ограничено. Чтобы включить ограничение емкости, введите значение предела емкости пользовательского ящика в мегабайтах с помощью клавиш [▲], [▼] или цифровых клавиш. Можно ввести ограничение от 1 до 30000 (МБ) в зависимости от количества созданных пользовательских ящиков.

### [Авт.удал.файлов]

Автоматически удаляет сохраненные документы по истечении заданного периода времени.

Чтобы включить автоматическое удаление, нажмите клавишу [▲][▼] > [Выкл./вкл.] > клавишу [OK] > клавишу [▲][▼] > [Вкл.] > клавишу [OK]

Чтобы установить срок хранения документа, нажмите клавишу [▲][▼] > [Срок] > клавишу [OK]

Введите количество дней для хранения документа с помощью клавиш [▲], [▼] или цифровых клавиш. Можно ввести любое число от 1 до 31 (в днях).

Чтобы отключить автоматическое удаление, нажмите клавишу [▲][▼] > [Выкл./вкл.] > клавишу [OK] > клавишу [▲][▼] > [Откл.] > клавишу [OK]

### [OverwriteSetting]

Указывает, нужно ли стирать старые сохраненные документы при сохранении новых документов.

Чтобы перезаписать старые документы, нажмите клавишу [▲][▼] > [Вкл.] > клавишу [OK].

Чтобы сохранить старые документы, нажмите клавишу [▲][▼] > [Откл.] > клавишу [OK].

### [Удал.после печ.]

Автоматическое удаление документа из ящика после завершения печати.

Чтобы удалить документ, нажмите клавишу [▲][▼] > [Вкл.] > клавишу [OK]

Чтобы сохранить документ, нажмите клавишу [▲][▼] > [Откл.] > клавишу [OK].

\*1 Отображается, если включено администрирование входа в систему.

\*2 Отображается при входе в систему с полномочиями администратора.

## Изменение ящика

### 1 Откройте экран.

Нажмите клавишу [Ящик документов].



#### ПРИМЕЧАНИЕ

Если в качестве начального экрана ящика выбран ящик заданий, откройте экран пользовательского ящика.

Клавиша [Ящик документов] > клавиша [Назад] > клавиша [▲][▼] > [Пользоват. ящик] > клавиша [OK]

---

### 2 Измените пользовательский ящик.

1 Выберите ящик для изменения и нажмите клавишу [OK].



#### ПРИМЕЧАНИЕ

- Если войти в систему как пользователь, можно изменить только тот ящик, владельцем которого является данный пользователь.
  - Если войти в систему как администратор, можно изменять любые ящики.
  - Если пользовательский ящик защищен паролем, введите правильный пароль.
- 

2 [Меню] > клавиша [▲][▼] > [Свед. о ящ./Изм.] > клавиша [OK]

3 Измените сведения о ящике.

➔ [Создание нового ящика \(стр. 157\)](#)

## Удаление пользовательского ящика.

### 1 Откройте экран.

Выберите клавишу [Ящик документов].

---



#### ПРИМЕЧАНИЕ

Если в качестве начального экрана ящика выбран ящик заданий, откройте экран пользовательского ящика.

Клавиша [Ящик документов] > клавиша [Назад] > клавиша [▲][▼] > [Пользоват. ящик] > клавиша [OK]

---

### 2 Удалите пользовательский ящик.

1 Выберите ящик для удаления и нажмите клавишу [OK].

---



#### ПРИМЕЧАНИЕ

- Если войти в систему как пользователь, можно удалить только тот ящик, владельцем которого является данный пользователь.
  - Если войти в систему как администратор, можно изменять любые ящики.
- 

2 Клавиша [Меню] > [▲][▼] > клавиша [Удалить] > [OK] > [Да]

---



#### ПРИМЕЧАНИЕ

Если пользовательский ящик защищен паролем, введите правильный пароль.

---



## Хранение документов в пользовательском ящике

Пользовательский ящик обеспечивает хранение данных печати, передаваемых с ПК. Информацию об операции печати с ПК см. в следующих разделах:

➔ **Printer Driver User Guide**

## Печать документа из пользовательского ящика

### 1 Откройте экран.

- 1 Нажмите клавишу [Ящик документов].



#### ПРИМЕЧАНИЕ

Если в качестве начального экрана ящика выбран ящик заданий, откройте экран пользовательского ящика.

Клавиша [Ящик документов] > клавиша [Назад] > клавиша [▲][▼] > [Пользоват. ящик] > клавиша [OK]

---

- 2 Выберите ящик, в котором находится документ для печати, и нажмите клавишу [OK].



#### ПРИМЕЧАНИЕ

- Если пользовательский ящик защищен паролем, введите правильный пароль.
  - Если вы выберете [Меню], то сможете выполнять следующие операции.
    - [Сортировка]: Можно изменить порядок ящиков.
    - [Найти(№)]: Поиск ящика документов по номеру ящика.
- 

### 2 Печать

- 1 Выберите документ, который нужно напечатать, и нажмите [Выбрать].

Выберите документ, и справа от выбранного документа появится галочка.

Если вы выберете [Все файлы], все документы будут отмечены галочкой с правой стороны.

Когда выбраны все документы, все галочки снимаются.

Если выбрать документ, помеченный галочкой, и еще раз нажать [Select], выбор будет снят.

---



#### ПРИМЕЧАНИЕ

Если вы выберете [Меню], то сможете выполнять следующие операции.

- [Найти(Имя)]  
Поиск документа по названию.
  - [Свед. о ящ./Изм.]  
Отображение или изменение сведений о ящике.  
➔ [Изменение ящика \(стр. 160\)](#)
  - [Описание файла]  
Отображение сведений о документе при его выборе.
  - [Delete]  
Удаление ящика.  
➔ [Удаление пользовательского ящика. \(стр. 161\)](#)
-

**2** Нажмите клавишу [OK].

Чтобы использовать настройки печати (настройки, сохраненные вместе с документом), нажмите клавишу [▲][▼] > [Печать(изм.наб.)] > клавишу [OK].

Чтобы изменить настройки печати, нажмите клавишу [▲][▼] > [Печать(изм.наб.)] > клавишу [OK].

Выбрав параметр [Печать], измените количество копий для печати.

Выбрав параметр [Печать(изм.наб.)], измените настройки печати. Подробнее о функциях, которые можно выбрать, см. в следующем разделе:

➔ [Парам. печати \(стр. 206\)](#)

Начинается печать выбранных документов.

## Перемещение документов в пользовательский ящик

### 1 Откройте экран.

- 1 Нажмите клавишу [Ящик документов].



#### ПРИМЕЧАНИЕ

Если в качестве начального экрана ящика выбран ящик заданий, откройте экран пользовательского ящика.

Клавиша [Ящик документов] > клавиша [Назад] > клавиша [▲][▼] > [Пользоват. ящик] > клавиша [OK]

---

- 2 Выберите ящик, в котором находится документ для перемещения, и нажмите клавишу [OK].



#### ПРИМЕЧАНИЕ

- Если пользовательский ящик защищен паролем, введите правильный пароль.
  - Если вы выберете [Меню], то сможете выполнять следующие операции.
    - [Сортировка]: Можно изменить порядок ящиков.
    - [Найти(№)]: Поиск ящика документов по номеру ящика.
- 

### 2 Переместите файл.

- 1 Выберите документ, который нужно переместить, и нажмите [Выбрать].

Выберите документ, и справа от выбранного документа появится галочка.

Если вы выберете [Все файлы], все документы будут отмечены галочкой с правой стороны.

Когда выбраны все документы, все галочки снимаются.

Если выбрать документ, помеченный галочкой, и еще раз нажать [Select], выбор будет снят.

---



#### ПРИМЕЧАНИЕ

Если вы выберете [Меню], то сможете выполнять следующие операции.

- [Найти(Имя)]  
Поиск документа по названию.
  - [Свед. о ящ./Изм.]  
Отображение или изменение сведений о ящике.  
➔ [Изменение ящика \(стр. 160\)](#)
  - [Описание файла]  
Отображение сведений о документе при его выборе.
  - [Delete]  
Удаление ящика.  
➔ [Удаление пользовательского ящика. \(стр. 161\)](#)
- 

- 2 Клавиша [OK] > клавиша [▲][▼] > [Переместить] > клавиша [OK]

- 3 Выберите ящик-адресат и нажмите клавишу [OK].

Выполнится перемещение документа.



**ПРИМЕЧАНИЕ**

Если пользовательский ящик защищен паролем, введите правильный пароль.

---

## Удаление документов в пользовательском ящике

### 1 Откройте экран.

- 1 Нажмите клавишу [Ящик документов].

---

#### ПРИМЕЧАНИЕ

Если в качестве начального экрана ящика выбран ящик заданий, откройте экран пользовательского ящика.

Клавиша [Ящик документов] > клавиша [Назад] > клавиша [▲][▼] > [Пользоват. ящик] > клавиша [OK]

---

- 2 Выберите ящик, в котором находится документ для удаления, и нажмите клавишу [OK].

---

#### ПРИМЕЧАНИЕ

- Если пользовательский ящик защищен паролем, введите правильный пароль.
  - Если вы выберете [Меню], то сможете выполнять следующие операции.
    - [Сортировка]: Можно изменить порядок ящиков.
    - [Найти(№)]: Поиск ящика документов по номеру ящика.
- 

### 2 Удаление документа.

- 1 Выберите документ, который нужно удалить, и нажмите [Выбрать].

Выберите документ, и справа от выбранного документа появится галочка.

Если вы выберете [Все файлы], все документы будут отмечены галочкой с правой стороны.

Когда выбраны все документы, все галочки снимаются.

Если выбрать документ, помеченный галочкой, и еще раз нажать [Select], выбор будет снят.

---

#### ПРИМЕЧАНИЕ

Если вы выберете [Меню], то сможете выполнять следующие операции.

- [Найти(Имя)]  
Поиск документа по названию.
  - [Свед. о ящ./Изм.]  
Отображение или изменение сведений о ящике.  
➔ [Изменение ящика \(стр. 160\)](#)
  - [Описание файла]  
Отображение сведений о документе при его выборе.
  - [Delete]  
Удаление ящика.  
➔ [Удаление пользовательского ящика. \(стр. 161\)](#)
- 

- 2 Клавиша [OK] > клавиша [▲][▼] > [Удалить] > клавиша [OK] > [Да]

# Использование съемного USB-накопителя

Вставьте USB-накопитель непосредственно в аппарат. Это поможет легко и быстро распечатать файлы, сохраненные на USB-накопителе, без использования компьютера.

Можно распечатывать следующие типы файлов:

- файл PDF (версия 1.7 или старше);
- файл TIFF (формат TIFF V6/TTN2);
- файл JPEG;
- файл XPS;
- файл OpenXPS;
- файл зашифрованного PDF;

## Печать документов, сохраненных на съемном USB-накопителе

---

### ПРИМЕЧАНИЕ

- файлы PDF для печати должны иметь расширение (.pdf);
  - Вставьте USB-накопитель непосредственно в гнездо памяти USB.
- 

### 1 Подключите USB-накопитель.

Вставьте USB-накопитель в гнездо памяти USB.

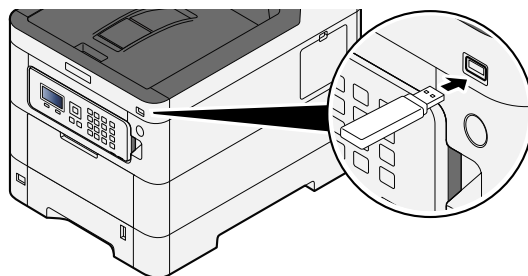

### ПРИМЕЧАНИЕ

Если экран USB-накопителя не отображается, откройте экран USB-накопителя.

Клавиша [Меню] > клавиша [▲][▼] > [USB-накопитель] > клавиша [OK]

---

### 2 Печать документа.

- 1 Клавиша [▲][▼] > [Печать файла] > клавиша [OK]

- 2 Выберите папку, содержащую файл для печати, и нажмите клавишу [OK].



**ПРИМЕЧАНИЕ**

- Может отображаться до 1000 документов.
  - Чтобы перейти в папку уровнем выше, нажмите клавишу [Назад].
- 

- 3 Выберите документ, который нужно напечатать, и нажмите клавишу [OK].



**ПРИМЕЧАНИЕ**

Если выбрать [Сведения], будет показана информация о выбранной папке или документе.

---

- 4 При необходимости измените желаемое количество копий, настройте двустороннюю печать и пр. Подробнее о функциях, которые можно настраивать, см. в следующем разделе:

→ [USB-накопитель \(печать документов\) \(стр. 172\)](#)

- 5 Нажмите клавишу [OK].

Начинается печать выбранных документов.

## Отключение USB-накопителя

---



**ВАЖНО**

Во избежание повреждения данных или USB-накопителя обязательно следуйте правильной процедуре.

---

### 1 Откройте экран.

Клавиша [Меню] клавиша > [▲][▼] клавиша > [Память USB] > клавиша [OK]

### 2 Выберите «Удалить».

Клавиша [▲][▼] > [Извлечь USB-нак.] > клавиша [OK]

### 3 Отключите USB-накопитель.



---

## **6 Использование различных функций**

---

# Сведения о доступных функциях аппарата

Этот аппарат поддерживает различные доступные функции.

## Пользовательский ящик (печать)

### Функции

Настройка параметров выбора бумаги и двусторонней печати при печати с USB-накопителя.

Функция	Описание
[Тихий режим]	Можно приглушить звук работы аппарата. ➔ <a href="#">Тихий режим (стр. 173)</a>
[Дуплекс]	Печать документа на 1-сторонних и 2-сторонних листах. ➔ <a href="#">Двустороннее копирование (стр. 174)</a>
[Эконом. печать]	Экономия тонера при печати с помощью функции EcoPrint. ➔ <a href="#">Эконом. печать (стр. 175)</a>
[Ввод имени файла]	Присвойте имя документу. ➔ <a href="#">Ввод имени файла (стр. 176)</a>
[Увед. о зав. здн]	Отправка уведомления о завершении задания по электронной почте. ➔ <a href="#">Увед. о зав. здн (стр. 177)</a>
[Удал. после печ.]	Автоматическое удаление документа из ящика после завершения печати. ➔ <a href="#">Удалить после печати (стр. 178)</a>

## USB-накопитель (печать документов)

### Функции

Настройка параметров выбора бумаги и двусторонней печати при печати с USB-накопителя.

Функция	Описание
[Тихий режим]	Можно приглушить звук работы аппарата. ➔ <a href="#">Тихий режим (стр. 173)</a>
[Дуплекс]	Печать документа на 1-сторонних и 2-сторонних листах. ➔ <a href="#">Двустороннее копирование (стр. 174)</a>
[Эконом. печать]	Экономия тонера при печати с помощью функции EcoPrint. ➔ <a href="#">Эконом. печать (стр. 175)</a>
[Ввод имени файла]	Добавление имени файла в документ. ➔ <a href="#">Ввод имени файла (стр. 176)</a>
[Увед. о зав. здн]	Отправка уведомления о завершении задания по электронной почте. ➔ <a href="#">Увед. о зав. здн (стр. 177)</a>
[Зашифрован. PDF]	Ввод заранее заданного пароля для печати файла PDF. ➔ <a href="#">Шифрованный PDF (стр. 179)</a>
[Размер TIFF/JPEG]	Выбор размера изображения при печати файлов JPEG или TIFF. ➔ <a href="#">Размер TIFF/JPEG (стр. 180)</a>
[XPS впис.по стр.]	Уменьшение или увеличение размера изображения для подгонки под выбранный формат бумаги при печати файла XPS. ➔ <a href="#">Настройка области печати XPS (стр. 181)</a>

## Тихий режим

Можно приглушить звук работы аппарата. Установите тихий режим, если вас беспокоит звук работы.

Вы можете настроить каждую функцию на использование тихого режима.

Значение: [Откл.]/[Вкл.]

---

### ПРИМЕЧАНИЕ

В тихом режиме скорость обработки будет ниже, чем обычно. Недоступно, когда выбрано значение [Запретить] для параметра [Каждая задача].

→ [Каждая задача \(стр. 258\)](#)

---

# Двустороннее копирование

Выберите ориентацию сшивания в двустороннем режиме.

Значение	Описание
[Сшив. по дл. кр.], [Сшив. по кор.кр.]	<p>[Сшив. по дл. кр.]: изображения на оборотных сторонах не переворачиваются.</p> <p>[Сшив. по кор.кр.]: изображения на оборотных сторонах переворачиваются на 180°. Обратные страницы напечатанного документа, скрепленного сверху, при перелистывании имеют правильную ориентацию.</p>

## Образец изображения

[Дуплекс] > [Сшив. по дл. кр.]



[Дуплекс] > [Сшив. по кор.кр.]



## Эконом. печать

Экономия тонера при печати с помощью функции EcoPrint. Используйте данную функцию для тестовой печати и всех других случаев, в которых не требуется высокое качество печати.

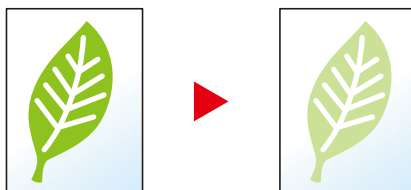

Значение: [Откл.], [Вкл.]

## Ввод имени файла

Добавление имени файла в документ.

Также можно задать дополнительную информацию, например номер задания, дату и время. Можно проверить журнал задания или состояние задания, используя указанные здесь имя файла, дату и время или номер задания.

Введите имя файла (до 32 символов) и нажмите клавишу [OK].

Чтобы добавить дату и время, выберите [Дата], а затем нажмите клавишу [OK]. Чтобы добавить номер задания, выберите [№ задания], а затем нажмите клавишу [OK]. Чтобы добавить оба элемента, выберите [Ном. здн.+дата] или [Дата + ном. здн.], а затем нажмите клавишу [OK].

## Увед. о зав. здн

Отправка уведомления о завершении задания по электронной почте.

Также можно настроить отправку уведомления в случае прерывания выполнения задания.

Можно уведомлять пользователей на их удаленном рабочем месте о завершении задания во время работы, что позволяет экономить время, не ожидая завершения задания у аппарата.

### ПРИМЕЧАНИЕ

- Нужно заранее настроить ПК, чтобы можно было использовать электронную почту. Подробнее см. следующий раздел:  
 ➔ [Command Center RX \(стр. 82\)](#)
- Электронные сообщения можно отправлять одному адресату.

Параметр	Описание
[Откл.]	Выключение функции.
[Только заверш-е]	Введите адрес электронной почты напрямую. Введите адрес (до 128 символов) и нажмите клавишу [OK].
[Готово+прервано]	Введите адрес электронной почты напрямую. Введите адрес (до 128 символов) и нажмите клавишу [OK].



## Удалить после печати

Автоматическое удаление документа из ящика после завершения печати.

(Значение: [Откл.]/[Вкл.]

# Шифрованный PDF

Ввод заданного пароля для печати файла PDF.

Введите пароль и нажмите клавишу [OK].

---

## ПРИМЕЧАНИЕ

Подробнее о вводе пароля см. следующий раздел:

→ [Способ ввода символов \(стр. 1\)](#)

---

## Размер TIFF/JPEG

Выбор размера изображения при печати файлов JPEG или TIFF.

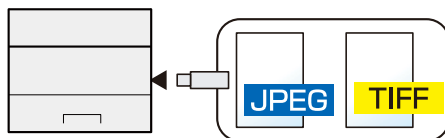

Параметр	Описание
[Размер бумаги]	Размер изображения подгоняется под выбранный формат бумаги.
[Разреш. изобр.]	Выполняет печать с разрешением фактического изображения.
[Разреш. печати]	Размер изображения подгоняется под разрешение изображения.

## Настройка области печати XPS

Уменьшение или увеличение размера изображения для подгонки под выбранный формат бумаги при печати файла XPS.

(Значения: [Откл.]/[Вкл.]

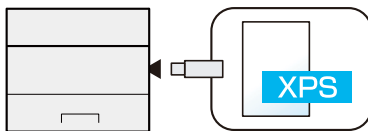

---

# 7 Состояние/Отм. Задач

---

# Проверка состояния задания

Проверка состояния заданий, которые обрабатываются или ожидают печати.

## Экраны отображения состояния

### 1 Откройте экран.

Когда принтер находится в режиме ожидания или печати, выберите [Состоян.].

Клавиша [▲][▼] > [Состояние задан.] > клавиша [OK]

### 2 Выберите задание, которое нужно проверить.

Выберите задание для проверки и нажмите клавишу [OK] или [Сведения].



#### ПРИМЕЧАНИЕ

- Можно показать состояния заданий по всем пользователям или только состояния по вашим собственным заданиям.  
→ [Отоб. сост./журн. \(стр. 245\)](#)
  - Данную настройку также можно изменить из Command Center RX. Подробнее см. следующий раздел:  
→ [Command Center RX User Guide](#)
- 

### 3 Проверьте информацию.

[▶] Выберите клавишу для отображения следующей страницы. Для возврата к предыдущему экрану нажмите клавишу [◀].

#### [Имя задания]

Если имя задания не отображается из-за слишком большой длины, после нажатия клавиши [Сведения] будет отображаться полное имя задания. Для возврата к исходному экрану нажмите клавишу [OK].

#### [Состояние]

[Обработка]: состояние перед началом печати

[Ожидание]: ожидание печати

[Пауза]: приостановка или ошибка задания печати

[Отмена]: отмена задания

[-----]: задание завершается.

#### [Тип задания]

[Принтер]: Задание принтера

[Отчет]: печать отчета/списка

[USB]: печать данных с USB-накопителя

[Ящик]: Печать из ящика документов

#### [Принятое время]

Время принятия задания

**[Имя пользоват.]**

Имя пользователя для выполняемого задания

**[Отпечатано стр.]**

Напечат. стр.

Напечатанные страницы / всего напечатанных страниц

**[Цвет/ч.-б.]**

Цветовой режим

[Автоцвет]

[Полноцветный]

[Ч/б]

[Смешанный]

# Проверка истории заданий

---

## ПРИМЕЧАНИЕ

- История заданий также доступна с компьютера через Command Center RX или KYOCERA Net Viewer. Подробнее см. следующий раздел:
    - ➔ **Command Center RX User Guide**
    - ➔ **KYOCERA Net Viewer User Guide**
  - Можно показать журнал заданий по всем пользователям или только ваш собственный журнал заданий.
    - ➔ [Отоб. сост./журн. \(стр. 245\)](#)
  - Данную настройку также можно изменить из Command Center RX. Подробнее см. следующий раздел:
    - ➔ **Command Center RX User Guide**
- 

## Отображение экрана истории заданий

### 1 Откройте экран.

Когда принтер находится в режиме ожидания или печати, выберите [Состоян.].

Клавиша [**▲**][**▼**] > [Журнал заданий] > клавиша [OK]

### 2 Выберите задание, которое нужно проверить.

Выберите задание для проверки и нажмите клавишу [OK] или [Сведения]. Значок, показывающий результат задания, отображается справа от каждого задания.

**OK** : Задание завершено нормально.

 : Ошибка задания

 : Задание отменено



## Проверка подробной информации историй

### 1 Откройте экран.

➔ [Отображение экрана истории заданий \(стр. 185\)](#)

### 2 Проверьте информацию.

#### [Имя задания]

Если имя задания не отображается из-за слишком большой длины, после нажатия клавиши [Сведения] будет отображаться полное имя задания. Для возврата к исходному экрану нажмите клавишу [ОК].

#### [Результат]

[ОК]: задание завершено.

[Сбой]: произошла ошибка.

[Отмена]: задание было отменено.

#### [Тип задания]

[Принтер]: Задание принтера

[Отчет]: Печать отчета/списка

[USB]: Печать данных с USB-накопителя

[Ящик]: Печать из ящика документов

#### [Принятое время]

Время принятия задания

#### [Имя пользоват.]

Имя пользователя для выполняемого задания

#### [Отпечатано стр.]

Напечат. стр.

Напечатанные страницы / всего напечатанных страниц

#### [Цвет/ч.-б.]

Цветовой режим

[Автоцвет]

[Полноцветный]

[Ч/б]

[Смешанный]

## Передача истории журнала

Можно отправить историю журнала электронной почтой. Ее можно отправлять вручную по мере необходимости или настроить автоматическое отправление по достижении заданного количества заданий.

➔ [Передать историю \(стр. 199\)](#)

# Информация об устройстве

Настройте устройства/линии, установленные или подключенные к данному аппарату, и проверьте их состояние.

## 1 Откройте экран.

- 1 Когда принтер находится в режиме ожидания или печати, выберите [Состоян.].

## 2 Проверьте информацию.

Выберите элемент для проверки. Нажмите клавишу [OK] для отображения информации о состоянии выбранного устройства.

### [Клавиатура]

Отображает состояние USB-клавиатуры и Bluetooth-клавиатуры.

### [Сеть]

Отображает состояние сетевого подключения.

### [Wi-Fi]

Отображает состояние подключения Wi-Fi и сетевое имя (SSID) аппарата.

### [Wi-Fi Direct]

Нажмите клавишу [▲][▼] > [Нажм. кнопку Настройки] > клавишу [OK] и нажмите кнопку устройства, которое вы хотите подключить, чтобы начать соединение с аппаратом.

Нажмите клавишу [▲][▼] > [Detailed Information] > клавишу [OK], чтобы отобразить информацию об устройствах, подключенных через Wi-Fi direct.

Нажмите клавишу [▲][▼] > [Соединение установлено.] > [OK] > клавишу [Меню] > клавишу [▲][▼] > [Подключ-е устройства] > клавишу [OK], чтобы отобразить список подключенных устройств.

Выберите клавишу [▲][▼] > [Соединение установлено.] > [OK] > клавишу [Меню] > клавишу [▲][▼] > [Отключить все] > клавишу [OK], чтобы завершить все соединения.

### [Опцион. сеть]

Отображает состояние подключения для дополнительного набора беспроводных сетевых интерфейсов.

### [Беспровод. сеть]

Отображает состояние подключения для дополнительного набора беспроводных сетевых интерфейсов.

### [Состояние узла]

Вы можете проверить оставшийся срок службы барабана и кассеты.

# Проверка текущего уровня тонера (бумаги/расходных материалов)

Проверка текущего уровня тонера и бумаги на ЖК-панели.

## 1 Откройте экран.

Чтобы проверить количество оставшегося тонера, выберите [Тонер], пока принтер находится в режиме ожидания.

Если выбрать [Бумага], вы вернетесь к экрану состояния бумаги.

## 2 Проверьте информацию.

Ниже описаны те элементы, которые можно проверить.

### Состояние тонера

Количество оставшегося тонера отображается по уровням.

### Состояние бумаги

Можно проверить размер и оставшееся количество бумаги в каждом источнике бумаги. Количество оставшейся бумаги отображается по уровням.

---

## 8 Системное меню

---

# Метод работы

Настройте параметры, связанные с общей работой аппарата. Системное меню работает следующим образом:

➔ [Использование панели управления \(стр. 44\)](#)

---

## ПРИМЕЧАНИЕ

Если появится экран аутентификации пользователя, войдите в систему с использованием учетных данных пользователя, имеющего разрешение на настройку этого параметра. Если вы не знаете имя пользователя или пароль для входа в систему, обратитесь к администратору.

---

См. следующий раздел и настройте необходимые параметры.

➔ [Параметры системного меню \(стр. 191\)](#)

# Параметры системного меню

Данный раздел объясняет функции, которые можно настроить через системное меню. Для настройки параметров выберите пункт в системном меню и нажмите его. В таблице ниже приведено описание каждой функции.

## [Отчет]

Печатает отчеты для проверки параметров и состояния аппарата.

→ [Отчет \(стр. 196\)](#)

## [Счетчик]

Проверьте количество напечатанных страниц.

→ [Проверка счетчика \(стр. 78\)](#)

## [Св-во пользов.]

Вы можете проверить и изменить информацию о вошедшем в систему пользователе. Подробнее об информации см. ниже.

→ [Изменение свойств пользователя для локальных пользователей \(Admin, DeviceAdmin, PowerUser\) \(стр. 266\)](#)

→ [Изменение свойств пользователя для сетевых пользователей \(стр. 267\)](#)



### ПРИМЕЧАНИЕ

Отображается, если включено администрирование учетных записей.

---

## [Настр. бумаги]

Настройте параметры бумаги.

→ [Настр. бумаги \(стр. 201\)](#)

## [Парам. печати]

Настраивает параметры печати.

→ [Парам. печати \(стр. 206\)](#)

## [Сеть]

Настройка параметров сети.

→ [Сеть \(стр. 213\)](#)

## [Опциональн. сеть]

Настройте параметры для дополнительного набора сетевых интерфейсов или набора беспроводных сетевых интерфейсов.

→ [Опциональн. сеть \(стр. 235\)](#)

## [Общие параметры]

Настройте общую работу аппарата.

➔ [Общие параметры \(стр. 238\)](#)

Параметр	Описание
[Язык]	Установите язык для использования на ЖК-дисплее. ➔ <a href="#">Язык (стр. 238)</a>
[Экр.по ум.(ящик)]	Задайте экран, который отображается после нажатия клавиши [Ящик документов]. ➔ <a href="#">Экр.по ум.(ящик) (стр. 238)</a>
[Установка даты]	Настройте параметры, связанные с датой и временем. ➔ <a href="#">Установка даты (стр. 238)</a>
[Сигнал]	Задайте опции звуковых сигналов во время работы аппарата. ➔ <a href="#">Сигнал (стр. 239)</a>
[Настр. диска RAM]	Создайте RAM-диск и установите его емкость. ➔ <a href="#">Настр. диска RAM (стр. 239)</a>
[Формат. SSD]	Форматирование диска SSD. ➔ <a href="#">Формат. SSD (стр. 240)</a>
[Формат. карту SD]	Форматирование диска SSD. ➔ <a href="#">Формат. карту SD (стр. 240)</a>
[Яркость экрана]	Задайте яркость дисплея ЖК-панели. ➔ <a href="#">Яркость экрана (стр. 240)</a>
[Обработка ошибок]	Выберите, нужно ли отменять задание в случае ошибки или продолжать выполнение. ➔ <a href="#">Обработка ошибок (стр. 241)</a>
[Цвет. тонер пуст]	Выберите, что делать после того, как закончится цветной тонер: запретить печать или перейти на печать в Ч/Б режиме. ➔ <a href="#">Цвет. тонер пуст (стр. 241)</a>
[Настр. таймера]	Настройте параметры, связанные с временем. ➔ <a href="#">Настр. таймера (стр. 242)</a>
[Отоб. сост/журн.]	Настройка отображения состояния задания/истории заданий. ➔ <a href="#">Отоб. сост/журн. (стр. 245)</a>
[Тип клавиатуры]	Выберите тип клавиатуры. ➔ <a href="#">Тип клавиатуры (стр. 245)</a>
[Уст. Bluetooth.]	Установите Bluetooth-клавиатуру. ➔ <a href="#">Уст. Bluetooth. (стр. 245)</a>
[Сигн. МалоТонера]	Задайте остаточный объем тонера, при достижении которого необходимо уведомить администратора о заказе нового тонера. ➔ <a href="#">Сигн. МалоТонера (стр. 245)</a>
[Печ.загол.сообщ.]	Настройте, должен ли отображаться экран подтверждения перед печатью каждого листа при печати листов бумаги для баннеров. ➔ <a href="#">Печ.загол.сообщ. (стр. 247)</a>

Параметр	Описание
[Удаленная печать]	Выберите, следует ли запрещать печать, выполняемую без использования аппарата. ➔ <a href="#">Удаленная печать (стр. 247)</a>
[Прям.печать(веб)]	Укажите, разрешать ли прямую печать из Command Center RX. ➔ <a href="#">Прям.печать(веб) (стр. 247)</a>
[Пред. об обслуж.]	Установите время уведомления администратора о периоде, оставшемся до приближающейся плановой проверки. ➔ <a href="#">Пред. об обслуж. (стр. 248)</a>



## [Безопасность]

Настройка параметров безопасности.

➔ [Безопасность \(стр. 249\)](#)

Параметр	Описание
[Защита сети]	Можно настроить функции безопасности для защиты работы аппарата и данных. ➔ <a href="#">Защита сети (стр. 249)</a>
[Уст. блок. и/ф.]	Защита аппарата путем блокирования интерфейса с внешними устройствами, например с хостами USB или дополнительными интерфейсами. ➔ <a href="#">Уст. блок. и/ф. (стр. 251)</a>
[Уровень защиты]	Укажите уровень защиты. ➔ <a href="#">Уровень защиты (стр. 252)</a>
[Защита данных]	Настройте параметры, связанные с данными, хранящимися на диске SSD или в памяти. ➔ <a href="#">Защита данных (стр. 253)</a>
[Ручное обнов. ПО]	Установите, разрешать ли обновления встроенного ПО. ➔ <a href="#">Ручное обнов. ПО (стр. 254)</a>
[Разреш.список]	Настройте параметры для предотвращения запуска вредоносных программ и предотвращения несанкционированного доступа к программному обеспечению. ➔ <a href="#">Разреш.список (стр. 255)</a>

## [Польз/Учет задан]

Настройка параметров, связанных с управлением аппаратом.

Дополнительные сведения об управлении входом пользователей см. в следующем разделе:

➔ [Включите администрирование учетных записей \(стр. 262\)](#)

Подробнее об учете заданий см. следующий раздел:

➔ [Включение учета заданий \(стр. 278\)](#)

## [Приложение]

Настройте параметры приложения.

➔ [Приложение \(стр. 257\)](#)

## [Настройка/обслуж]

Отрегулируйте качество печати и выполните техническое обслуживание аппарата.

➔ [Настройка/обслуж \(стр. 258\)](#)

## [Дополнит.функция]

Можно использовать дополнительные приложения, установленные на данном аппарате.

➔ [Op Functions \(стр. 259\)](#)

## **[Об устр-ве.]**

Отображается информация об устройстве.



→ [\[Об устр-ве.\] \(стр. 259\)](#)



# Отчет

Печатает отчеты для проверки параметров аппарата, состояния и журнала. Также можно настроить параметры для печати отчетов.

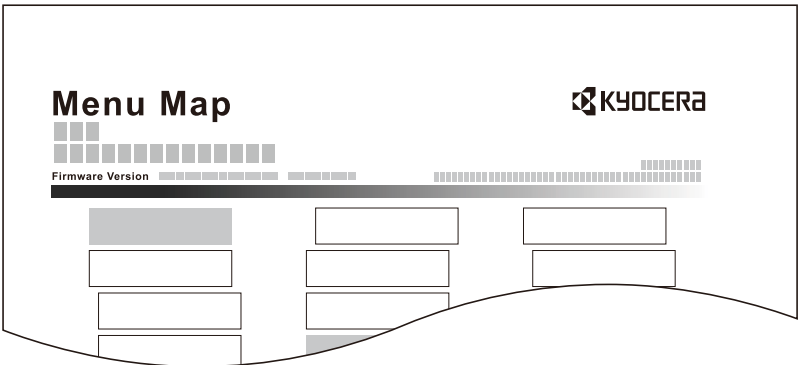
## Печать отчета

Клавиша [Меню] > клавиша [▲][▼] > [Отчет] > клавиша [OK] > клавиша [▲][▼] > [Печать отчета] > клавиша [OK]

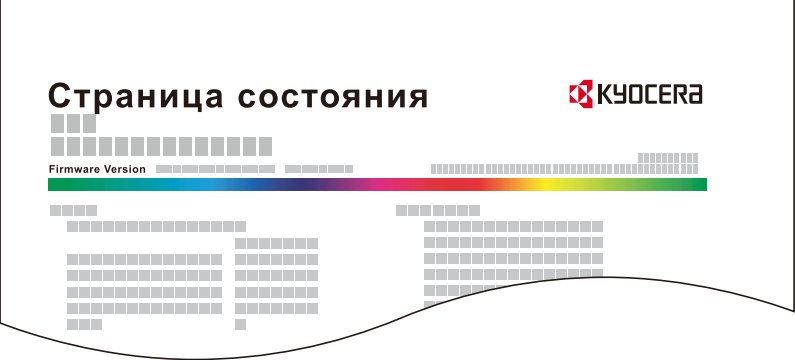
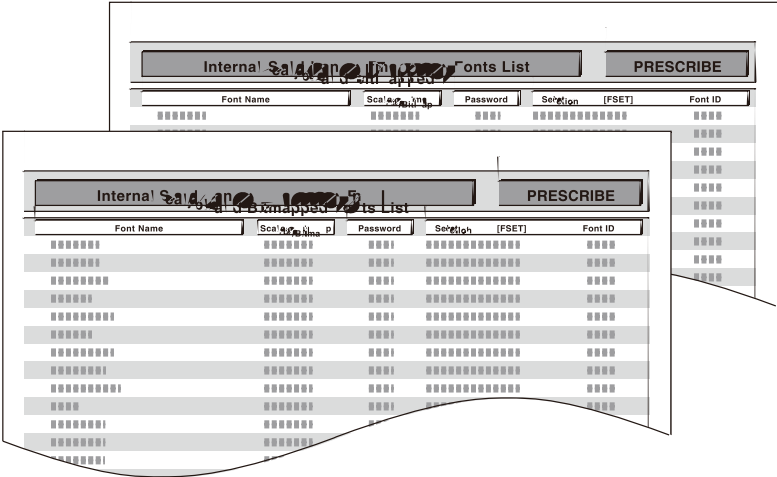
Параметр	Описание
[Карта меню]	<p>Печать карты меню. Можно проверить настройки аппарата.</p> 
[Список настроек]	<p>Напечатайте параметры системы в виде списка.</p> 

Параметр	Описание
[Страница состояния]	<p>Печать страницы состояния. Можно проверить такую информацию, как текущие настройки, доступная память и установленные дополнительные устройства.</p> 
[Список шрифтов]	<p>Печать списка шрифтов. Можно проверить шрифты, установленные на этом компьютере, по образцу.</p> 
[Список файлов RAM]	<p>Можно напечатать список файлов на RAM-диске.</p> <hr/> <p> <b>ПРИМЕЧАНИЕ</b>          Данная функция отображается, если для параметра [РЕЖ. RAM ДИСКА] установлено значение [Вкл.].</p> <hr/>
[Спис. файлов SSD]	<p>Можно напечатать список файлов на SSD-диске.</p> <hr/> <p> <b>ПРИМЕЧАНИЕ</b>          Отображается, если установлен дополнительный диск SSD.</p> <hr/>

Параметр	Описание
[Спис.файл.кар.SD]	<p data-bbox="576 226 1203 259">Можно напечатать список файлов на SD-карте.</p> <hr data-bbox="576 282 1490 286"/> <p data-bbox="576 304 831 338"> <b>ПРИМЕЧАНИЕ</b></p> <p data-bbox="576 349 1145 383">Отображается, если установлена SD-карта.</p> <hr data-bbox="576 405 1490 409"/>
[Удал. конф.данн.]	<p data-bbox="576 439 1326 472">Печать отчета об удалении конфиденциальных данных.</p>

## Журнал заданий

Клавиша [Меню] > клавиша [▲][▼] > [Отчет] > клавиша [OK] > клавиша [▲][▼] > [Журнал заданий] > клавиша [OK]

### ПРИМЕЧАНИЕ

Дополнительные сведения об истории журнала см. в следующем разделе:

➔ [Управление историей \(стр. 199\)](#)

Параметр	Описание
[Автоотправка]	<p>Данная функция автоматически отправляет историю журнала указанным адресатам всякий раз, когда количество внесенных в журнал заданий достигает заданного количества.</p> <p>Значение [Выкл./вкл.]: [Откл.], [Вкл.] [Задания]: Укажите количество историй заданий, которые будут отправляться автоматически.</p> <hr/> <p> <b>ПРИМЕЧАНИЕ</b></p> <p>Если выбрано значение [Вкл.], укажите количество историй заданий для автоматической отправки. Диапазон значений составляет от 1 до 16.</p>
[Передать историю]	Можно также передать историю журнала указанным адресатам вручную.
[Destination]	<p>Выберите или задайте адресата, которому нужно переслать истории журналов.</p> <p>Значение [Check]: Выберите адресата, которому нужно переслать истории журнала. [Address input]: Выберите адресата, которому нужно переслать истории журнала. Можно задавать только адреса электронной почты.</p>
[Subject]	<p>Задайте тему, которая будет автоматически вводиться при отправке истории журналов электронной почтой.</p> <p>Значение: до 60 символов</p>
[Личная информ.]	<p>Укажите, можно ли включать в журнал заданий личную информацию.</p> <p>Значение: [Включая], [Исключить]</p>

## Управление историей

На этом аппарате можно управлять следующими журналами.

## Журнал заданий

### Тема журнала

Завершение задания печати

Проверка состояния задания/изменение заданий/отмена заданий

### Информация журнала

Дата и время возникновения события

Тип события

## Настр. бумаги

Клавиша [Меню] клавиша > [▲][▼] клавиша > [Настр. бумаги] > клавиша [OK]

Настройте параметры бумаги и источника бумаги.

## Настр. ун. лотка

Клавиша [Меню] > клавиша [▲][▼] > [Настр. бумаги] > клавиша [OK] > клавиша [▲][▼] > [Настр. ун. лотка] > клавиша [OK]

Параметр	Описание
[Размер бумаги]	<p>Выберите формат бумаги.</p> <p>Значение: [Конверт Monarch], [Конверт #10], [Конверт DL], [Конверт C5], [Executive], [Letter], [Legal], [A4], [B5], [A5-R], [A5], [A6], [B6], [Конверт #9], [Конверт #6], [ISO B5], [Пользов.], [Карточки], [Oufuku], [Oficio II], [216x340mm], [16K], [Баланс-R], [Баланс], [Folio], [Youkei 2], [Youkei 4], [Nagagata 3], [Nagagata 4], [Younaga 3]</p>
[Media Type]	<p>Выберите тип носителя.</p> <p>Значение: [Обычная], [Пробная печать.], [Этикетки], [Высокосортная], [Перераб.], [Калька], [Черновая],[Бланк], [Цветная], [Перфорированная], [Конверт], [Карточки], [Мелованная], [Плотная], [Высокое кач-во], [ПОЛЬЗ. 1] до [ПОЛЬЗ. 8]</p> <p>Информацию о выборе типа носителя, отличного от обычного, см. в следующем разделе.</p> <p>➔ <a href="#">Уст. типа носит. (стр. 204)</a></p>

## От Настр. кассеты 1 до Настр. кассеты 5 Настройки

Клавиша [Меню] > клавиша [▲][▼] > [Настр. бумаги] > клавиша [OK] > [Настр. кассеты 1] (до[Настр. кассеты 5]) > клавиша [OK]



### ПРИМЕЧАНИЕ

Если установлен следующий дополнительный податчик бумаги, отображаются значения от [Кассета 2] до [Кассета 5].

[Кассета 2]: Податчик бумаги (на 550 листов)

[Кассета 3]: Податчик бумаги (на 550 листов)

[Кассета 4]: Податчик бумаги (на 550 листов)

[Кассета 5]: Податчик бумаги (на 550 листов)

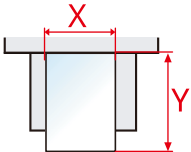
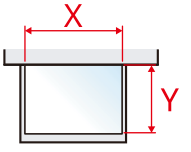

Параметр	Описание
[Media Type]	<p><b>Значение (кассета 1)</b>  [Обычная], [Пленка], [Пробная печать.], [Высокосортная], [Перераб.], [Калька], [Черновая],[Бланк], [Цветная], [Перфорированная], [Плотная], [Высокое кач-во], [ПОЛЬЗ. 1] до [ПОЛЬЗ. 8]</p> <p><b>Значение (кассеты 2-5)</b>  [Обычная], [Пробная печать.], [Этикетки], [Высокосортная], [Перераб.], [Калька], [Черновая],[Бланк], [Цветная], [Перфорированная], [Конверт], [Мелованная], [Плотная], [Высокое кач-во], [ПОЛЬЗ. 1] до [ПОЛЬЗ. 8]</p> <p>Информацию о выборе типа носителя, отличного от обычного, см. в следующем разделе.  → <a href="#">Уст. типа носит. (стр. 204)</a></p> <p>В случае настройки в качестве типа носителя бумаги такой плотности, которую нельзя загружать в кассету, этот тип носителя не отображается.</p>
[Другая бумага]	<p>Выберите формат бумаги.</p> <p><b>Значение (кассеты 1)</b>  [Executive], [Letter], [Legal], [A4], [B5], [A5-R], [A5], [A6], [B6], [ISO B5], [Пользов.], [Oficio II], [216x340mm], [16K], [Баланс-R], [Баланс], [Folio]</p> <p><b>Значение (кассеты 2-5)</b>  [Конверт Monarch], [Конверт #10], [Конверт DL], [Конверт C5], [Executive], [Letter], [Legal][A4], [B5], [A5-R], [B6], [Конверт #9], [Конверт #6], [ISO B5], [Пользов.], [Oficio II], [216x340mm], [16K], [Баланс-R], [Folio], [Youkei 2], [Youkei 4], [Nagagata 3], [Nagagata 4], [Younaga 3]</p>

Параметр	Описание
[Custom Paper]	<p>Зарегистрируйте нестандартный размер, используемый для кассеты 1, в Кассета 5.</p> <p>Данный параметр необходимо задать, если диск формата бумаги на кассете установлен в положение Other (другой).</p> <p>Значение Кассета1:</p> <p><b>[мм]</b> X: от 105 до 216 мм (с шагом 1 мм) Y: от 140 до 356 мм (с шагом в 1 мм)</p> <p><b>[дюйм]</b> X: от 4,13 до 8,50 дюйма (с шагом 0,01 дюйма) Y: От 5,50 до 14,02 дюйма (с шагом 0,01 дюйма)</p> <p>Значение Кассета 2 — Кассета 5:</p> <p><b>[мм]</b> X: от 92 до 216 мм (с шагом 1 мм) Y: от 162 до 356 мм (с шагом 1 мм)</p> <p><b>[дюйм]</b> X: от 3,62 до 8,50 дюйма (с шагом 0,01 дюйма) Y: От 6,38 до 14,02 дюйма (с шагом 0,01 дюйма)</p> <p>X = длина, Y = ширина</p> <div style="display: flex; justify-content: space-around; align-items: center;"> <div style="text-align: center;"> <p>По вертикали</p>  </div> <div style="text-align: center;"> <p>Горизонтально</p>  </div> </div>

## Уст. типа носит.

Клавиша [Меню] > клавиша [▲][▼] > [Настр. бумаги] > клавиша [ОК] > [Уст. типа носит.] > клавиша [ОК]

Выберите плотность для каждого типа материала.

Допускаются следующие сочетания типа носителя и плотности бумаги.

Плотность бумаги	Плотность (г/м <sup>2</sup> ) и тип носителя
Неплотная	от 52 г/м <sup>2</sup> до 59 г/м <sup>2</sup>
Обычная 1	от 60 г/м <sup>2</sup> до 74 г/м <sup>2</sup>
Обычная 2	от 75 г/м <sup>2</sup> до 90 г/м <sup>2</sup>
Обычная 3	от 91 г/м <sup>2</sup> до 105 г/м <sup>2</sup>
Плотная 1* <sup>1</sup>	от 106 г/м <sup>2</sup> до 135 г/м <sup>2</sup>
Плотная 2* <sup>1</sup>	от 136 г/м <sup>2</sup> до 163 г/м <sup>2</sup>
Плотная 3* <sup>1</sup>	от 164 г/м <sup>2</sup> до 220 г/м <sup>2</sup>
Очень плотная* <sup>1</sup>	Пленки

\*1 Скорость обработки будет ниже, чем обычно.

Ниже показана связь между типами носителей и их плотностью по умолчанию.

Тип носителя	По умолчанию
[Обычная]	[Обычная 1]
[Калька]	[Обычная 1]
[Этикетки]	[Плотность 1]
[Перераб.]	[Обычная 1]
[Пробная печать.]	[Обычная 2]
[Высокосортная]	[Обычная 3]
[Карточки]	[Плотность 3]
[Цветная]	[Обычная 1]
[Перфор.]	[Обычная 1]
[Бланк]	[Обычная 2]
[Конверт]	[Плотность 2]
[Плотная]	[Плотность 2]
[Мелованная]	[Обычная 3]
[Высокое кач-во]	[Обычная 1]
От [ПОЛЬЗ. 1] до [ПОЛЬЗ. 8]	[Обычная 1]

Для [ПОЛЬЗ. 1]-[ПОЛЬЗ. 8] можно изменять параметры для двусторонней печати и имя типа носителя.

**[Дуплекс]**

Параметр	Описание
[Разрешить]	Двусторонняя печать допускается.
[Запретить]	Двусторонняя печать не допускается.

**[Запись имени]**

Изменение имени для пользовательской 1-8. Имена не должны превышать 16 символов. При выборе типа материала для универсального лотка будет отображаться имя после изменения.

→ [Способ ввода символов \(стр. 1\)](#)

**Верн. к умолч.**

Клавиша [Меню] > клавиша [▲][▼] > [Настр. бумаги] > клавиша [OK] > [Верн. к умолч.] > клавиша [OK]  
Сброс всех настроек атрибутов, связанных с типом носителя, установленным в настройках типа носителя.

**Наст. пар. бумаг**

Клавиша [Меню] > клавиша [▲][▼] > [Настр. бумаги] > клавиша [OK] > [Наст. пар. бумаг] > клавиша [OK]  
Установите, отображать ли экран подтверждения для настройки бумаги, когда для каждой кассеты устанавливается новая бумага.

Параметр	Описание
[Кассета 1]до [Кассета 5]	Значение: [Откл.], [Вкл.]
[Универс. лоток]	 <b>ПРИМЕЧАНИЕ</b> Если установлен следующий дополнительный податчик бумаги, отображаются значения от [Кассета 2] до [Кассета 5]. [Кассета 2]: Податчик бумаги (на 550 листов) [Кассета 3]: Податчик бумаги (на 550 листов) [Кассета 4]: Податчик бумаги (на 550 листов) [Кассета 5]: Податчик бумаги (на 550 листов)

## Парам. печати

Клавиша [Меню] > клавиша [▲][▼] > [Парам. печати] > клавиша [ОК]

### [Источник бумаги]

Выберите источник бумаги по умолчанию.

Значение: с [Кассета 1] по [Кассета 5], [Универс. лоток]

---

#### ПРИМЕЧАНИЕ

Если установлен следующий дополнительный податчик бумаги, отображаются значения от [Кассета 2] до [Кассета 5].

[Кассета 2]: Податчик бумаги (на 550 листов)

[Кассета 3]: Податчик бумаги (на 550 листов)

[Кассета 4]: Податчик бумаги (на 550 листов)

[Кассета 5]: Податчик бумаги (на 550 листов)

---

### [Автозам. кассеты]

Выберите следующие действия на случай, если во время печати закончится бумага, подаваемая из устройства подачи.

Значение: [Откл.], [Вкл.]

---

#### ПРИМЕЧАНИЕ

- Если выбрано значение [Откл.], аппарат показывает сообщение «Добавьте следующую бумагу в кассету #». (где # соответствует номеру кассеты) или «Загрузите бумагу в универсальный лоток.». При этом печать прекращается.
  - После загрузки бумаги в кассету, указанную в сообщении, печать возобновляется.
  - Если вы хотите печатать с другой кассеты, выберите нужный источник бумаги с помощью экрана [Альт.].
  - Если выбрано значение [Вкл.], аппарат автоматически продолжит печать, если в других кассетах имеется бумага того же формата, что и в текущей кассете.
-

**[Приор. ун. лотка]**

Если в универсальный лоток загружена бумага, имеется возможность задать приоритет для подачи бумаги из универсального носителя.

Значение	Описание
[Откл.]	Соблюдаются настройки драйвера принтера.
[Автоподача]	Если в драйвере принтера выбрано значение «Авто» и в универсальном лотке есть бумага, подача бумаги будет осуществляться из универсального лотка.
[Всегда]	Если в универсальном лотке есть бумага, подача бумаги будет осуществляться из универсального лотка независимо от того, что установлено в драйвере принтера.

**[Реж. подачи бум.]**

При печати с компьютера выберите способ подачи бумаги, если устройство подачи и тип бумаги заданы.

Значение	Описание
[Авто]	Поиск устройства подачи бумаги, которое соответствует выбранному формату и типу бумаги.
[Исправлено]	Печать на бумаге, загруженной в указанное устройство подачи бумаги.

**[2-sided]**

Выберите ориентацию сшивания в двустороннем режиме.

Значение: [Откл.], [Сшив. по дл. кр.], [Сшив. по кор.кр.]

**[Замещ. A4/Letter]**

Выберите, можно ли считать форматы A4 и Letter, имеющие одинаковые размеры, одним форматом при печати.

Значение	Описание
[Откл.]	A4 и Letter не рассматриваются как один формат.
[Вкл.]	A4 и Letter рассматриваются как один формат. Аппарат будет использовать любой из них, находящийся в устройстве подачи бумаги.

## [Настр. эмуляции]

Задайте эмуляцию, чтобы работать с данным аппаратом с помощью команд, ориентированных на другие типы принтеров.

Значение: PCL6, KPDL, KPDL (Авто)

---



### ПРИМЕЧАНИЕ

- Если выбран вариант [KPDL (Авто)], задайте также [Альтерн.эмуляция].
  - Если выбран вариант [KPDL] или [KPDL (Авто)], задайте также [Повтор. ош. KPDL].
- 

## [Повтор. ош. KPDL]

Задайте, нужно ли создавать отчет об ошибке, если во время печати в режиме эмуляции KPDL произошла ошибка.

Значение: [Откл.], [Вкл.]



## [РЕЖИМ ЦВЕТА]

Можно выбрать, будут ли отчеты печататься полноцветными или черно-белыми.

Значение: [Full Color], [Ч/Б]

**[Качество печати]**

Установите качество печати.

Значение	Описание
[KIR]	Выберите настройку по умолчанию KIR (сглаживание). Значение: [Откл.], [Вкл.]
[Эконом. печать]	Функция EcoPrint экономит тонер при печати. Рекомендуется использовать данную функцию для пробных копий, когда более светлая печать не будет проблемой. Значение: [Откл.], [Вкл.]
[УрСохран EcoPrint]	Выберите уровень экономии тонера по умолчанию (EcoPrint). Значение: 1 (ниже), 2, 3, 4, 5 (выше) Повышение уровня снижает расход тонера, но качество изображения падает.
[Режим глянца]	<p>Режим глянца увеличивает эффект глянца при печати. Однако печать занимает больше времени. Значение: [Откл.], [Вкл.]</p> <hr/> <p> <b>ВАЖНО</b></p> <p>Эта функция недоступна, если выбрана настройка типа бумаги [Этикетки] или [Пленка].</p> <p>➔ <a href="#">Настр. бумаги (стр. 201)</a></p> <p>В зависимости от используемой бумаги печать в режиме глянца может привести к скручиванию бумаги. Чтобы уменьшить скручивание, попробуйте использовать более толстую бумагу.</p> <hr/>
[Разреш. печати]	<p>Установка разрешения при печати. Значение: 600 т/д, 1200 т/д</p> <hr/> <p> <b>ПРИМЕЧАНИЕ</b></p> <p>Настройки, полученные от драйвера принтера, имеют приоритет над настройками с панели управления.</p> <hr/>



**[Настр. страницы]**

Значение	Описание
[Копии]	Задаёт количество копий по умолчанию, от 1 до 999. Значение: 1–999 копий
[Reduced Print]	Настройте параметры для сокращения данных печати и объёма печати (сокращённая печать). Установите размер бумаги перед сокращением и коэффициент сокращения. → <a href="#">Сведения о настройках сокращённой печати (стр. 211)</a>
	 <b>ПРИМЕЧАНИЕ</b> При сокращённой печати, в отличие от печати в размере 1x, ширина линии символов может быть непостоянной, или линии могут быть видны на рисунках, изображениях, узорах и т. д. Кроме того, тонкие линии могут не распечатываться. Кроме того, если вы напечатаете штрих-код в уменьшенном размере, он может стать нечитаемым.
[Ориентация]	Задаёт ориентацию по умолчанию: [Книжная] или [Альбомная]. Значение: [Книжная], [Альбомная]
[Перевод строки]	Задайте действие перевода строки при получении аппаратом кода перевода строки (код символа 0AH). Значение: [Только пер стр], [Пер с и возв кар], [Игнор. пер стр]
[Возврат каретки]	Задайте действие возврата каретки при получении аппаратом кода возврата каретки (код символа 0DH). Значение: [Только возв кар], [Пер с и возв кар], [Игнор. возв кар]
[A4 по ширине]	Установите значение [Вкл.], чтобы увеличить максимальное количество символов в строке при печати на странице A4 (до 78 символов на 10 делений) и на странице формата Letter (до 80 символов на 10 делений). Указанная функция действует только в эмуляции PCL6. Значение: [Откл.], [Вкл.]
[XPS впис.по стр.]	Задайте значение по умолчанию для функции «XPS, вписать в страницу». Значение: [Откл.], [Вкл.]
[Размер TIFF/JPEG]	Выберите размер изображения (разрешение) при печати файлов JPEG или TIFF. Значение: [Размер бумаги], [Разреш. изобр.], [Разреш. печати]
[Ввод имени файла]	Задайте автоматически вводимое имя (по умолчанию) для заданий. Значение Имя файла: Можно ввести до 32 символов. Дополнительная информация: [Не установлено], [№ задания], [Дата и время], [Ном. здн.+дата], [Дата + ном. здн.]

**[Имя пользователя]**

Укажите, нужно ли отображать имя пользователя, заданное в драйвере принтера.

Значение: [Откл.], [Вкл.]

## [Имя задания]

Укажите, нужно ли отображать имя задания, заданного в драйвере принтера.

Значение: [Откл.], [Имя задания], [№+имя задания], [Имя+№ задан.]

## [Прерыват. задан.]

Вы можете выбрать условие, которое расценивается как завершение задания, если задание печати не может быть обработано до конца из-за вашей среды или по другой причине.

Значение	Описание
[EO] (конец з-я)	Команда, распознанная как данные завершения задания, рассматривается как одно задание до ее обнаружения.
[Конец сеанса]	Данные, включенные в сетевой сеанс при сетевом подключении, рассматриваются как одно задание.
[UEL]	UEL, включенный в данные завершения задания, рассматривается как одно задание до его обнаружения.

## Сведения о настройках сокращенной печати

Сокращенная печать отображается следующим образом.

### Исходный размер

Размер бумаги до сокращения. Должен совпадать с размером бумаги, установленным для данных печати.

### Целевой размер (коэффициент сокращения)

Размер бумаги или коэффициент сокращения после сокращения. Отображается в виде размера бумаги или увеличения.

Исходный размер	Целевой размер (коэффициент сокращения)
Формат кассеты	100%
	98%
Ledger	Letter
Legal	100%
	98%
Letter	100%
	A4
	98%
Oficio II	100%
Folio	100%
16K	100%
A5-R	100%
	98%

Исходный размер	Целевой размер (коэффициент сокращения)
B5	100%
	A5-R
	98%
A4	100%
	Letter
	B5
	A5-R
	98%
B4	B5
	A4
A3	A4
SF(Stock Form)(A4)	A4

# Сеть

Настройка параметров сети.

## Имя хоста

Клавиша [Меню] > клавиша [▲][▼] > [Сеть] > клавиша [OK] > [▲] клавиша[▼] > [Имя хоста] > клавиша [OK]

Параметр	Описание
[Имя хоста]	Проверьте имя хоста аппарата. Имя хоста можно изменить из Command Center RX. ➔ <a href="#">Изменение информации об устройстве (стр. 85)</a>

## Нас.Wi-Fi Direct



Клавиша [Меню] > клавиша [▲][▼] > [Сеть] > клавиша [OK] > клавиша [▲][▼] > [Нас.Wi-Fi Direct] > клавиша [OK]



Настройте Wi-Fi Direct.

### ПРИМЕЧАНИЕ

Эта функция доступна, если установлен набор беспроводных сетевых интерфейсов (IB-37 или IB-38).

Набор беспроводных сетевых интерфейсов доступен как дополнение для некоторых моделей. Для получения подробной информации обратитесь к дилеру или нашим представителям по продажам или обслуживанию.

Параметр	Описание
[Wi-Fi Direct]	Выберите, будет ли использоваться Wi-Fi Direct. Значение: [Откл.], [Вкл.]
[Имя устройства]	Введите имя устройства.   <b>ПРИМЕЧАНИЕ</b> <ul style="list-style-type: none"> <li>• Можно ввести до 32 символов.</li> <li>• Данная функция отображается, если для параметра [Wi-Fi Direct] установлено значение [Включить].</li> </ul>
[IP-адрес]	Проверьте IP-адрес аппарата. ➔ <a href="#">[Настройка TCP/IP]</a> <a href="#">[Настройка TCP/IP] (стр. 221)</a>   <b>ПРИМЕЧАНИЕ</b> Данная функция отображается, если для параметра [Wi-Fi Direct] установлено значение [Включить].
[Автоотключение]	Автоматически отключать устройства, подключенные через Wi-Fi Direct. Значение: [Откл.], [Вкл.]   <b>ПРИМЕЧАНИЕ</b> <ul style="list-style-type: none"> <li>• Если выбрано [Вкл.], установите время ожидания для автоматического отключения.</li> <li>• Данная функция отображается, если для параметра [Wi-Fi Direct] установлено значение [Включить].</li> </ul>

Параметр	Описание
[Постоянная группа]	<p>Установите подключение Wi-Fi Direct в качестве постоянной группы (информация о подключении сохраняется даже при отключении питания).</p> <p>Значение: [Откл.], [Вкл.]</p> <hr/> <p> <b>ПРИМЕЧАНИЕ</b></p> <p>Данная функция отображается, если для параметра [Wi-Fi Direct] установлено значение [Включить].</p>
[Частот. диапазон]	<p>Установите диапазон частот, который будет использоваться.</p> <p>Укажите при использовании IB-37/IB-38.</p> <p>Значение: [2,4 ГГц], [5 ГГц]</p>
[Пароль]	<p>Выберите, будет ли пароль Wi-Fi Direct создаваться автоматически или вручную.</p> <p>Если выбран вариант [Авто], настройка постоянной группы изменяется на [Вкл.].</p> <p>Значение: [Авто], [Ручной]</p> <hr/> <p> <b>ПРИМЕЧАНИЕ</b></p> <p>Если выбран вариант [Ручной], установите пароль (8 или более символов).</p>

## Настройки Wi-Fi

Клавиша [Меню] > клавиша [▲][▼] > [Сеть] > клавиша [OK] > клавиша [▲][▼] > [Настройки Wi-Fi] > клавиша [OK]

Настройте Wi-Fi Direct.

### ПРИМЕЧАНИЕ

Эта функция доступна, если установлен набор беспроводных сетевых интерфейсов (IB-37 или IB-38).

Набор беспроводных сетевых интерфейсов доступен как дополнение для некоторых моделей. Для получения подробной информации обратитесь к дилеру или нашим представителям по продажам или обслуживанию.

### [Wi-Fi]

Параметр	Описание
[Wi-Fi]	<p>Выберите, будет ли использоваться Wi-Fi.</p> <p>Значение: [Откл.], [Вкл.]</p>

**[Подкл.-выб.сети]**

Показывает точки доступа, к которым может подключиться аппарат.

Параметр	Описание
[Доступная сеть]	<p>Выберите точки доступа, доступные для подключения, нажмите клавишу [OK] и введите WEP-ключ или общий ключ для подключения.</p> <hr/> <p> <b>ПРИМЕЧАНИЕ</b></p> <ul style="list-style-type: none"> <li>• Выберите [Перезагр], и список компьютеров будет перезагружен.</li> <li>• Если для точки доступа используется параметр безопасности WEP, выберите [Меню] и задайте [WEP Key Index].</li> </ul>

**[Подкл.по-другому]****[Кнопка]**

Если точка доступа поддерживает способ настройки нажатием кнопки, то параметры беспроводной сети можно настроить с помощью кнопки. Эта настройка выполняется нажатием кнопки, и соединение запускается нажатием кнопки на точке доступа.

 **ПРИМЕЧАНИЕ**

Настройка нажатием кнопки поддерживает только WPS.

**[ПИН (устройство)]**

Устанавливает подключение с помощью ПИН-кода аппарата. Введите ПИН-код на точке доступа. ПИН-код аппарат генерируется автоматически.

**[Пользов. настр.]**

Можно изменить подробные настройки беспроводной локальной сети.

Параметр	Описание
[Имя сети(SSID)]	<p>Задайте SSID (идентификатор беспроводной сети) для беспроводной локальной сети, к которой подключается аппарат.</p> <hr/> <p> <b>ПРИМЕЧАНИЕ</b></p> <p>Можно ввести до 32 символов.</p>
[Сетевая аутент.]	<p>Выберите тип сетевой аутентификации.</p> <p>Значение: [Открыть], [WPA2/WPA-PSK], [WPA2-PSK], [WPA2/WPA-EAP], [WPA2-EAP], [WPA3SAE/WPA2PSK], [WPA3-SAE], [WPA3/WPA2-EAP], [WPA3-EAP]</p>

Параметр	Описание
[Шифрование]	<p>Выберите метод шифрования. Значения данной настройки могут отличаться в зависимости от настройки параметра «Сетевая аутент.».</p> <p><b>Открыть</b> Значение: [Отключить], [WEP]</p> <hr/> <p> <b>ПРИМЕЧАНИЕ</b></p> <p>Если вы выбрали [WEP], задайте ключ WEP (до 26 символов) и индекс ключа WEP (от 0 до 3).</p> <hr/> <p><b>WPA2/WPA-PSK</b> Значение: [AES], [Авто], [Предв. откр.ключ] (не более 64 символов)</p> <p><b>WPA2-PSK</b> Значение: [Предв. откр.ключ] (не более 64 символов)</p> <p><b>WPA2/WPA-EAP</b> Значение: [AES], [Авто]</p> <p><b>WPA2-EAP</b> Значение: —</p> <p><b>WPA3-SAE/WPA2-PSK</b> Значение: [Предв. откр.ключ]</p> <p><b>WPA3-SAE</b> Значение: [Предв. откр.ключ]</p> <p><b>WPA3/WPA2-EAP</b> Значение: —</p> <p><b>WPA3-EAP</b> Значение: —</p>



**[Настройка TCP/IP][Настройка TCP/IP]****[TCP/IP]**





Выберите, нужно ли использовать протокол TCP/IP.

Значение: [Откл.], [Вкл.]

**[Настр. IPv4]**

Настройте протокол TCP/IP (IPv4) для подключения к сети.

Данная настройка доступна, если для параметра [TCP/IP] установлено значение [Вкл.].

Параметр	Описание
[DHCP]	Выберите, нужно ли использовать сервер DHCP (IPv4). Значение: [Откл.], [Вкл.]
[Auto-IP]	Выберите, будет ли использоваться Auto-IP. Значение: [Откл.], [Вкл.]
[IP-адрес]	<p>Задайте IP-адрес. Значение: ###.###.###.###</p> <hr/> <p> <b>ПРИМЕЧАНИЕ</b></p> <p>Если для параметра DHCP установлено значение [Вкл.], это значение ввести нельзя.</p>
[Маска подсети]	<p>Настройте маску подсети IP. Значение: ###.###.###.###</p> <hr/> <p> <b>ПРИМЕЧАНИЕ</b></p> <p>Если для параметра DHCP установлено значение [Вкл.], это значение ввести нельзя.</p>
[Шлюз по умол.]	<p>Задайте IP-адрес шлюза. Значение: ###.###.###.###</p> <hr/> <p> <b>ПРИМЕЧАНИЕ</b></p> <p>Если для параметра DHCP установлено значение [Вкл.], это значение ввести нельзя.</p>
[DNS-сервер]	<p>Задайте IP-адрес сервера DNS (система доменных имен). Значение: [Авто(DHCP)], [Ручной]</p> <hr/> <p> <b>ПРИМЕЧАНИЕ</b></p> <p>Если выбран вариант [Ручной], введите IP-адрес DNS-сервера в соответствующие поля «Основной» и «Дополнительный».</p>



Параметр	Описание
[DNS over TLS]	Укажите, следует ли подключаться к DNS-серверу при обмене данными с защитой TLS. Значение: [Откл.], [Вкл.], [Авто]



 **ВАЖНО**

- Если выбран параметр Auto-IP, введите «0.0.0.0» в поле IP-адреса.
- После изменения настроек перезапустите сеть или выключите, а затем включите аппарат снова.

## [Настр. IPv6]

Настройте протокол TCP/IP (IPv6) для подключения к сети. Данная настройка доступна, если для параметра [TCP/IP] установлено значение [Вкл.].

Параметр	Описание
[Настр. IPv6]	<p>Выберите, будет ли использоваться IPv6. Значение: [Откл.], [Вкл.]</p> <hr/> <p> <b>ПРИМЕЧАНИЕ</b></p> <p>Если выбрано значение [Вкл.], IP-адрес отображается в поле [лок.ссыл.] после перезапуска сети.</p>
[Ручные настройки]	<p>Вручную укажите IP-адрес, длину префикса и адрес шлюза TCP/IP (IPv6). Значение</p> <p><b>[IP-адрес]</b> 128-битный адрес выражается в виде восьми групп, состоящих из четырехзначных шестнадцатеричных чисел. Группы разделяются двоеточием (:).</p> <p><b>[Prefix Length]</b> От 0 до 128</p> <p><b>[Шлюз по умол.]</b> 128-битный адрес выражается в виде восьми групп, состоящих из четырехзначных шестнадцатеричных чисел. Группы разделяются двоеточием (:).</p> <hr/> <p> <b>ПРИМЕЧАНИЕ</b></p> <ul style="list-style-type: none"> <li>• Данная функция отображается, если для параметра [Настр. IPv6] установлено значение [Вкл.].</li> <li>• Чтобы ввести [Шлюз по умол.], установите для параметра [RA(Stateless)] значение [Откл.].</li> </ul>

Параметр	Описание
[RA(Stateless)]	<p>Выберите, следует ли использовать RA (Stateless). Значение: [Откл.], [Вкл.]</p> <hr/> <p> <b>ПРИМЕЧАНИЕ</b></p> <ul style="list-style-type: none"> <li>• Данная функция отображается, если для параметра [Настр. IPv6] установлено значение [Вкл.].</li> <li>• Если выбрано значение [Вкл.], после перезапуска сети отображаются [IP-адрес 1] - [IP-адрес 5].</li> </ul>
[Настройки DHCPv6]	<p>Выберите, нужно ли использовать сервер DHCP (IPv6). Значение: [Откл.], [Вкл.]</p> <hr/> <p> <b>ПРИМЕЧАНИЕ</b></p> <ul style="list-style-type: none"> <li>• Данная функция отображается, если для параметра [Настр. IPv6] установлено значение [Вкл.].</li> <li>• Если выбрано значение [Вкл.], IP-адрес отображается в поле [IP-адрес] после перезапуска сети.</li> </ul>
[DNS-сервер]	<p>Задайте IP-адрес сервера DNS (система доменных имен). Значение: [Авто(DHCP)], [Ручной]</p> <hr/> <p> <b>ПРИМЕЧАНИЕ</b></p> <p>Если выбран вариант [Ручной], введите IP-адрес DNS-сервера в соответствующие поля «Основной» и «Дополнительный».</p>
[DNS over TLS]	<p>Укажите, следует ли подключаться к DNS-серверу при обмене данными с защитой TLS. Значение: [Откл.], [Вкл.], [Авто]</p>

 **ВАЖНО**

После изменения настроек перезапустите сеть или выключите, а затем включите аппарат снова.

## [Сост. подключен.]

Отображает состояние и имя подключенной сети.

## Настр.пров.сети

Клавиша [Меню] > клавиша [▲][▼] > [Сеть] > клавиша [OK] > клавиша [▲][▼] > [Настр.пров.сети] > клавиша [OK]

Настройте параметры проводной сети.

### [Настройка TCP/IP][Настройка TCP/IP]

#### [TCP/IP]



Выберите, нужно ли использовать протокол TCP/IP.

Значение: [Откл.], [Вкл.]

#### [Настр. IPv4]

Настройте протокол TCP/IP (IPv4) для подключения к сети.

Данная настройка доступна, если для параметра [TCP/IP] установлено значение [Вкл.].

Параметр	Описание
[DHCP]	Выберите, нужно ли использовать сервер DHCP (IPv4). Значение: [Откл.], [Вкл.]
[Auto-IP]	Выберите, будет ли использоваться Auto-IP. Значение: [Откл.], [Вкл.]
[IP-адрес]	<p>Задайте IP-адрес. Значение: ###.###.###.###</p> <hr/> <p> <b>ПРИМЕЧАНИЕ</b></p> <p>Если для параметра DHCP установлено значение [Вкл.], это значение ввести нельзя.</p>
[Маска подсети]	<p>Настройте маску подсети IP. Значение: ###.###.###.###</p> <hr/> <p> <b>ПРИМЕЧАНИЕ</b></p> <p>Если для параметра DHCP установлено значение [Вкл.], это значение ввести нельзя.</p>
[Шлюз по умол.]	<p>Задайте IP-адрес шлюза. Значение: ###.###.###.###</p> <hr/> <p> <b>ПРИМЕЧАНИЕ</b></p> <p>Если для параметра DHCP установлено значение [Вкл.], это значение ввести нельзя.</p>

Параметр	Описание
[DNS-сервер]	<p>Задайте IP-адрес сервера DNS (система доменных имен). Значение: [Авто(DHCP)], [Ручной]</p> <hr/> <p> <b>ПРИМЕЧАНИЕ</b></p> <p>Если выбран вариант [Ручной], введите IP-адрес DNS-сервера в соответствующие поля «Основной» и «Дополнительный».</p> <hr/>
[DNS over TLS]	<p>Укажите, следует ли подключаться к DNS-серверу при обмене данными с защитой TLS. Значение: [Откл.], [Вкл.], [Авто]</p>



 **ВАЖНО**

- Если выбран параметр Auto-IP, введите «0.0.0.0» в поле IP-адреса.
- После изменения настроек перезапустите сеть или выключите, а затем включите аппарат снова.

## [Настр. IPv6]

Настройте протокол TCP/IP (IPv6) для подключения к сети. Данная настройка доступна, если для параметра [TCP/IP] установлено значение [Вкл.].

Параметр	Описание
[Настр. IPv6]	<p>Выберите, будет ли использоваться IPv6. Значение: [Откл.], [Вкл.]</p> <hr/> <p> <b>ПРИМЕЧАНИЕ</b></p> <p>Если выбрано значение [Вкл.], IP-адрес отображается в поле [лок.ссыл.] после перезапуска сети.</p> <hr/>

Параметр	Описание
[Ручные настройки]	<p>Вручную укажите IP-адрес, длину префикса и адрес шлюза TCP/IP (IPv6).</p> <p>Значение</p> <p><b>[IP-адрес]</b> 128-битный адрес выражается в виде восьми групп, состоящих из четырехзначных шестнадцатеричных чисел. Группы разделяются двоеточием (:).</p> <p><b>[Prefix Length]</b> От 0 до 128</p> <p><b>[Шлюз по умол.]</b> 128-битный адрес выражается в виде восьми групп, состоящих из четырехзначных шестнадцатеричных чисел. Группы разделяются двоеточием (:).</p> <hr/> <p> <b>ПРИМЕЧАНИЕ</b></p> <ul style="list-style-type: none"> <li>• Данная функция отображается, если для параметра [Настр. IPv6] установлено значение [Вкл.].</li> <li>• Чтобы ввести [Шлюз по умол.], установите для параметра [RA(Stateless)] значение [Откл.].</li> </ul>
[RA(Stateless)]	<p>Выберите, следует ли использовать RA (Stateless).</p> <p>Значение: [Откл.], [Вкл.]</p> <hr/> <p> <b>ПРИМЕЧАНИЕ</b></p> <ul style="list-style-type: none"> <li>• Данная функция отображается, если для параметра [Настр. IPv6] установлено значение [Вкл.].</li> <li>• Если выбрано значение [Вкл.], после перезапуска сети отображаются [IP-адрес 1] - [IP-адрес 5].</li> </ul>
[Настройки DHCPv6]	<p>Выберите, нужно ли использовать сервер DHCP (IPv6).</p> <p>Значение: [Откл.], [Вкл.]</p> <hr/> <p> <b>ПРИМЕЧАНИЕ</b></p> <ul style="list-style-type: none"> <li>• Данная функция отображается, если для параметра [Настр. IPv6] установлено значение [Вкл.].</li> <li>• Если выбрано значение [Вкл.], IP-адрес отображается в поле [IP-адрес] после перезапуска сети.</li> </ul>

Параметр	Описание
[DNS-сервер]	<p>Задайте IP-адрес сервера DNS (система доменных имен). Значение: [Авто(DHCP)], [Ручной]</p> <hr/> <p> <b>ПРИМЕЧАНИЕ</b></p> <p>Если выбран вариант [Ручной], введите IP-адрес DNS-сервера в соответствующие поля «Основной» и «Дополнительный».</p> <hr/>
[DNS over TLS]	<p>Укажите, следует ли подключаться к DNS-серверу при обмене данными с защитой TLS. Значение: [Откл.], [Вкл.], [Авто]</p>

 **ВАЖНО**

После изменения настроек перезапустите сеть или выключите, а затем включите аппарат снова.

## [Интерфейс LAN]

Параметр	Описание
[Интерфейс LAN]	<p>Укажите параметры для используемого интерфейса LAN. Значение: [Авто], [10BASE-Half], [10BASE-Full], [100BASE-Half], [100BASE-Full], [1000BASE-T]</p>

 **ВАЖНО**

После изменения настроек перезапустите сеть или выключите, а затем включите аппарат снова.

## Настр. протокола

Клавиша [Меню] > клавиша [▲][▼] > [Сеть] > клавиша [OK] > клавиша [▲][▼] > [Настр. протокола] > клавиша [OK]

Настройка параметров протокола.

### [Bonjour]

Параметр	Описание
[Выкл./вкл.]	Выберите, будет ли использоваться Bonjour. Значение: [Откл.], [Вкл.]
[Доступная сеть]	Задайте, следует ли включать эту функцию для каждой сети Wi-Fi Direct, Wi-Fi и проводной сети. Значение: [Отключить], [Включить]

### [IP Filter (IPv4)]

Параметр	Описание
[Выкл./вкл.]	Настройка параметров IP-фильтра. IP-фильтр — это функция, используемая для ограничения доступа к аппарату путем установки IP-адреса и протокола. IP-адрес или сетевой адрес разрешенных хостов устанавливается из Command Center RX. Если IP-фильтр не настроен, разрешен доступ со всех хостов. Значение: [Откл.], [Вкл.] ➔ <b>Command Center RX User Guide</b>

### [IP Filter (IPv6)]

Параметр	Описание
[Выкл./вкл.]	Настройка параметров IP-фильтра. IP-фильтр — это функция, используемая для ограничения доступа к аппарату путем установки IP-адреса и протокола. IP-адрес или сетевой адрес разрешенных хостов устанавливается из Command Center RX. Если IP-фильтр не настроен, разрешен доступ со всех хостов. Значение: [Откл.], [Вкл.] ➔ <b>Command Center RX User Guide</b>

### [IPSec]

Параметр	Описание
[Выкл./вкл.]	Выберите, будет ли использоваться IPSec. Значение: [Откл.], [Вкл.]



**[NetBEUI]**

Параметр	Описание
[Выкл./вкл.]	Выберите, нужно ли отправлять документы с помощью NetBEUI. Настройки будут изменены после перезагрузки системы или сети. Значение: [Откл.], [Вкл.]
[Доступная сеть]	Задайте, следует ли включать эту функцию для каждой сети Wi-Fi Direct, Wi-Fi и проводной сети. Значение: [Отключить], [Включить]

**[SNMPv3]**

Параметр	Описание
[Выкл./вкл.]	Выберите, следует ли осуществлять связь с помощью SNMPv3. Настройки будут изменены после перезагрузки системы или сети. Значение: [Откл.], [Вкл.]
[Доступная сеть]	Задайте, следует ли включать эту функцию для каждой сети Wi-Fi Direct, Wi-Fi и проводной сети. Значение: [Отключить], [Включить]

**[FTP (сервер)]**

Параметр	Описание
[Выкл./вкл.]	Выберите, нужно ли отправлять документы с помощью FTP. Настройки будут изменены после перезагрузки системы или сети. Значение: [Откл.], [Вкл.]
[Доступная сеть]	Задайте, следует ли включать эту функцию для каждой сети Wi-Fi Direct, Wi-Fi и проводной сети. Значение: [Отключить], [Включить]

**[SNMP]**

Параметр	Описание
[Выкл./вкл.]	Выберите, следует ли осуществлять связь с помощью SNMP. Настройки будут изменены после перезагрузки системы или сети. Значение: [Откл.], [Вкл.]
[Доступная сеть]	Задайте, следует ли включать эту функцию для каждой сети Wi-Fi Direct, Wi-Fi и проводной сети. Значение: [Отключить], [Включить]

**[SMTP]**

Параметр	Описание
[Выкл./вкл.]	Выберите, можно ли отправлять электронные письма с помощью SMTP. Значение: [Откл.], [Вкл.]

**[POP3]**

Параметр	Описание
[Выкл./вкл.]	Выберите, следует ли получать электронную почту с помощью POP3. Значение: [Откл.], [Вкл.]

**[Порт Raw]**

Параметр	Описание
[Выкл./вкл.]	Выберите, нужно ли получать документы с помощью порта Raw. Настройки будут изменены после перезагрузки системы или сети. Значение: [Откл.], [Вкл.]
[Доступная сеть]	Задайте, следует ли включать эту функцию для каждой сети Wi-Fi Direct, Wi-Fi и проводной сети. Значение: [Отключить], [Включить]

**[LPD]**

Параметр	Описание
[Выкл./вкл.]	Выберите, нужно ли отправлять документы с помощью LPD. Настройки будут изменены после перезагрузки системы или сети. Значение: [Откл.], [Вкл.]
[Доступная сеть]	Задайте, следует ли включать эту функцию для каждой сети Wi-Fi Direct, Wi-Fi и проводной сети. Значение: [Отключить], [Включить]

**[IPP]**

Параметр	Описание
[Выкл./вкл.]	Выберите, нужно ли отправлять документы с помощью IPP. Чтобы использовать эту функцию, установите значение [Вкл.] для данного параметра и выберите значение [Откл.] для параметра [TLS] в разделе [Безопасность]. Затем выберите [IPP или IPP через SSL] в настройках безопасности из Command Center RX. Номер порта по умолчанию — 631. Значение: [Откл.], [Вкл.], от 1 до 32767 (номер порта)
[Доступная сеть]	Задайте, следует ли включать эту функцию для каждой сети Wi-Fi Direct, Wi-Fi и проводной сети. Значение: [Отключить], [Включить]

**[IPP через TLS]**

Параметр	Настройки
[Выкл./вкл.]	<p>Выберите, следует ли получать документы с помощью IPP с защитой TLS. Чтобы использовать эту функцию, установите значение [Вкл.] для данных параметров и выберите значение [Вкл.] для параметра [TLS] в разделе [Безопасность]. Номер порта по умолчанию — 443.*<sup>1</sup></p> <p>Настройки будут изменены после перезагрузки системы или сети.</p> <p>Значение: [Откл.], [Вкл.], от 1 до 32767 (номер порта)</p> <hr/> <p> <b>ПРИМЕЧАНИЕ</b></p> <p>Если для этого параметра установлено значение [Вкл.], требуется сертификат TLS. Заводской сертификат — это сертификат, принадлежащий аппарату.</p> <hr/>
[Доступная сеть]	<p>Задайте, следует ли включать эту функцию для каждой сети Wi-Fi Direct, Wi-Fi и проводной сети.</p> <p>Значение: [Отключить], [Включить]</p>

**[HTTP]**

Параметр	Описание
[Выкл./вкл.]	<p>Выберите, следует ли осуществлять связь с помощью HTTP.</p> <p>Настройки будут изменены после перезагрузки системы или сети.</p> <p>Значение: [Откл.], [Вкл.]</p>
[Доступная сеть]	<p>Задайте, следует ли включать эту функцию для каждой сети Wi-Fi Direct, Wi-Fi и проводной сети.</p> <p>Значение: [Отключить], [Включить]</p>



**[HTTPS]**

Параметр	Описание
[Выкл./вкл.]	<p>Выберите, следует ли осуществлять связь с помощью HTTPS.*<sup>1</sup></p> <p>Настройки будут изменены после перезагрузки системы или сети.</p> <p>Значение: [Откл.], [Вкл.]</p>
[Доступная сеть]	<p>Задайте, следует ли включать эту функцию для каждой сети Wi-Fi Direct, Wi-Fi и проводной сети.</p> <p>Значение: [Отключить], [Включить]</p>

**[LDAP]**

Параметр	Описание
[Выкл./вкл.]	<p>Выберите, нужно ли использовать LDAP.</p> <p>Значение: [Откл.], [Вкл.]</p>

**[ThinPrint]**

Параметр	Настройки
[Выкл./вкл.]	<p>Укажите, следует ли использовать ThinPrint. Чтобы использовать, установите значение [Вкл.] для этих параметров. Номер порта по умолчанию — 4000.*1</p> <p>Настройки будут изменены после перезагрузки системы или сети.</p> <p>Значение: [Откл.], [Вкл.]</p> <hr/> <p> <b>ПРИМЕЧАНИЕ</b></p> <p>Эта функция не отображается, если дополнительный модуль ThinPrint Option не запущен.</p>
[ThinPrint по TLS]	<p>Чтобы использовать ThinPrint через TLS, установите значение [Вкл.] для этого параметра, а для параметра [TLS] в разделе [Безопасность] выберите значение [Вкл.].</p> <p>Значение: [Откл.], [Вкл.]</p> <hr/> <p> <b>ПРИМЕЧАНИЕ</b></p> <p>Если для этого параметра установлено значение [Вкл.], требуется сертификат TLS. Заводской сертификат — это сертификат, принадлежащий аппарату.</p>
[Доступная сеть]	<p>Задайте, следует ли включать эту функцию для каждой сети Wi-Fi Direct, Wi-Fi и проводной сети.</p> <p>Значение: [Отключить], [Включить]</p>

**[WSD Печать]**

Параметр	Описание
[Выкл./вкл.]	<p>Укажите, нужно ли использовать наши фирменные веб-сервисы.</p> <p>Настройки будут изменены после перезагрузки системы или сети.</p> <p>Значение: [Откл.], [Вкл.]</p>
[Доступная сеть]	<p>Задайте, следует ли включать эту функцию для каждой сети Wi-Fi Direct, Wi-Fi и проводной сети.</p> <p>Значение: [Отключить], [Включить]</p>

**[Enhanced WSD]**

Параметр	Описание
[Выкл./вкл.]	<p>Укажите, нужно ли использовать наши фирменные веб-сервисы.</p> <p>Настройки будут изменены после перезагрузки системы или сети.</p> <p>Значение: [Откл.], [Вкл.]</p>
[Доступная сеть]	<p>Задайте, следует ли включать эту функцию для каждой сети Wi-Fi Direct, Wi-Fi и проводной сети.</p> <p>Значение: [Отключить], [Включить]</p>

**[EnhancedWSD(TLS)]**

Параметр	Описание
[Выкл./вкл.]	Укажите, нужно ли использовать наш фирменный веб-сервис для TLS.*1 Настройки будут изменены после перезагрузки системы или сети. Значение: [Откл.], [Вкл.]
[Доступная сеть]	Задайте, следует ли включать эту функцию для каждой сети Wi-Fi Direct, Wi-Fi и проводной сети. Значение: [Отключить], [Включить]

**[VNC(RFB)overTLS]**

Параметр	Описание
[Выкл./вкл.]	<p>Настраивается при использовании удаленной операции, защищенной с помощью TLS, посредством запуска ПО VNC Viewer, отличного от нашего (пример: Real VNC). Номер порта по умолчанию — 9063.*1 Настройки будут изменены после перезагрузки системы или сети. Значение: [Откл.], [Вкл.], от 1 до 32767 (номер порта)</p> <hr/> <p> <b>ПРИМЕЧАНИЕ</b></p> <p>Если для этого параметра установлено значение [Вкл.], требуется сертификат TLS. Заводской сертификат — это сертификат, принадлежащий аппарату.</p> <p>➔ <b>Command Center RX User Guide</b></p> <hr/>
[Доступная сеть]	Задайте, следует ли включать эту функцию для каждой сети Wi-Fi Direct, Wi-Fi и проводной сети. Значение: [Отключить], [Включить]

**[VNC (RFB)]**

Параметр	Описание
[Выкл./вкл.]	<p>Настраивается при использовании удаленной операции посредством запуска ПО VNC Viewer, отличного от нашего (пример: Real VNC). Номер порта по умолчанию — 9062. Настройки будут изменены после перезагрузки системы или сети. Значение: [Откл.], [Вкл.], от 1 до 32767 (номер порта)</p>
[Доступная сеть]	Задайте, следует ли включать эту функцию для каждой сети Wi-Fi Direct, Wi-Fi и проводной сети. Значение: [Отключить], [Включить]

**[EnhncdVNC ov TLS]**

Параметр	Описание
[Выкл./вкл.]	<p>Запустите Command Center RX и настройте для использования удаленной операции с защитой TLS. Номер порта по умолчанию — 9061.*1</p> <p>Настройки будут изменены после перезагрузки системы или сети. Значение: [Откл.], [Вкл.], от 1 до 32767 (номер порта)</p> <hr/> <p> <b>ПРИМЕЧАНИЕ</b></p> <ul style="list-style-type: none"> <li>• Заводской параметр по умолчанию: [Вкл.].</li> <li>• Если для этого параметра установлено значение [Вкл.], требуется сертификат TLS. Заводской сертификат — это сертификат, принадлежащий аппарату.</li> </ul> <p>➔ <b>Command Center RX User Guide</b></p> <hr/>
[Доступная сеть]	<p>Задайте, следует ли включать эту функцию для каждой сети Wi-Fi Direct, Wi-Fi и проводной сети. Значение: [Отключить], [Включить]</p>

\*1 В разделе [Безопасность] установите для параметра [Настройка TLS] значение [Вкл.].

➔ [\[Настройка TLS\] \(стр. 250\)](#)

 **ВАЖНО**

В зависимости от протокола после изменения настроек может потребоваться перезапустить сеть или выключить/включить питание.

## Основная сеть

Клавиша [Меню] > клавиша [▲][▼] > [Сеть] > клавиша [OK] > клавиша [▲][▼] > [Основная сеть] > клавиша [OK]

Параметр	Описание
[Основная сеть]	<p>Выберите сетевой интерфейс, который будет использоваться при подключении этого аппарата в качестве клиентского устройства. Значение: [Wi-Fi], [Проводная сеть], [Опциональн. сеть]</p> <ul style="list-style-type: none"><li>• [Wi-Fi] отображается в том случае, если установлен дополнительный набор беспроводных сетевых интерфейсов (IB-37/IB-38).</li><li>• [Опциональн. сеть] отображается, если установлен дополнительный набор сетевых интерфейсов (IB-50) или набор беспроводных интерфейсов (IB-51).</li></ul>

## Пинг

Клавиша [Меню] > клавиша [▲][▼] > [Сеть] > клавиша [OK] > клавиша [▲][▼] > [Пинг] > клавиша [OK]

Параметр	Описание
[Пинг]	<p>Проверьте возможность связи с адресатом, введя имя хоста или IP-адрес адресата.</p> <hr/> <p> <b>ПРИМЕЧАНИЕ</b></p> <p>Данная функция не отображается, если для параметра [Основная сеть] установлено значение [Опциональн. сеть].</p> <p>➔ <a href="#">Основная сеть (стр. 232)</a></p>

## Перезапуск сети

Клавиша [Меню] > клавиша [▲][▼] > [Сеть] > клавиша [OK] > клавиша [▲][▼] > [Перезапуск сети] > клавиша [OK]

Параметр	Описание
[Перезапуск сети]	Перезапускает сеть.



## Настр.удал.служб

Клавиша [Меню] > клавиша [▲][▼] > [Сеть] > клавиша [OK] > клавиша [▲][▼] > [Настр.удал.служб] > клавиша [OK]

При возникновении проблемы с этим продуктом мы можем пояснить процедуру работы и метод устранения неполадок через Интернет из нашего офиса продаж, получив доступ к экрану панели управления этого продукта во время работы с экраном.



### ПРИМЕЧАНИЕ

При использовании настроек удаленного обслуживания необходимо заключить договор с нашей компанией. Свяжитесь с нашим офисом продаж или авторизованным дилером (источник покупки) для получения подробной информации.

## Удален. операция

Настройка параметров удаленной работы.

Клавиша [Меню] > клавиша [▲][▼] > [Сеть] > клавиша [OK] > клавиша [▲][▼] > [Удален. операция] > клавиша [OK]

Параметр	Описание
[Выкл./вкл.]	Укажите, следует ли использовать дистанционное управление. Значение: [Откл.], [Вкл.]
[Огранич.использ.]	<p>Установите полномочия на использование. Значение [Откл.] : пользователи без прав администратора могут выполнять удаленные операции. [Исп. пароль] : введите пароль для удаленного управления. [Только админ] : только администраторы могут выполнять удаленные операции.</p> <hr/> <p> <b>ПРИМЕЧАНИЕ</b></p> <ul style="list-style-type: none"> <li>• Данная настройка доступна, если для параметра [Выкл./вкл.] установлено значение [Вкл.].</li> <li>• Если выбран параметр [Только админ], удаленное управление из программного обеспечения VNC невозможно.</li> </ul>
[Пр., совм. с VNC]	Показывает, можно ли использовать совместимое с VNC программное обеспечение.

## Опциональн. сеть

Клавиша [Меню] > клавиша [▲][▼] > [Опциональн. сеть] > клавиша [ОК]

Настройте параметры для дополнительного набора сетевых интерфейсов.

### ПРИМЕЧАНИЕ

Это меню отображается, если установлен дополнительный набор сетевых интерфейсов или набор беспроводных сетевых интерфейсов.

## Беспровод. сеть

Клавиша [Опциональн. сеть] > клавиша [▲][▼] > [Беспровод. сеть] > клавиша [ОК]

Настройте параметры для дополнительного набора беспроводных сетевых интерфейсов.

### ПРИМЕЧАНИЕ

Эта функция не будет отображаться, если установлен дополнительный набор сетевых интерфейсов (IB-51).

### [Сост. подключен.]

Если у вас установлен дополнительный набор беспроводных сетевых интерфейсов, вы можете проверить состояние своей беспроводной локальной сети.



### [Быстрая настр.]

Параметр	Описание
[Доступная сеть]	Показывает точки доступа, к которым может подключиться аппарат.
[Кнопка]	Если точка доступа поддерживает способ настройки нажатием кнопки, то параметры беспроводной сети можно настроить с помощью кнопки. Эта настройка выполняется нажатием кнопки, и соединение запускается нажатием кнопки на точке доступа.   <b>ПРИМЕЧАНИЕ</b> Настройка нажатием кнопки поддерживает только WPS.
[ПИН (устройство)]	Устанавливает подключение с помощью ПИН-кода аппарата. Введите ПИН-код на точке доступа. ПИН-код аппарат генерируется автоматически.
[ПИН (терминал)]	Устанавливает подключение с помощью ПИН-кода точки доступа. Введите ПИН-код точки доступа.

### [Пользов. настр.]

Можно изменить подробные настройки беспроводной локальной сети.

Выберите [Подключено], чтобы проверить подключение к беспроводной сети.

Параметр	Описание
[Имя сети(SSID)]	<p>Задайте SSID (идентификатор беспроводной сети) для беспроводной локальной сети, к которой подключается аппарат.</p> <hr/> <p> <b>ПРИМЕЧАНИЕ</b></p> <p>Можно ввести до 32 символов.</p> <hr/>
[Режим подключ.]	<p>Задайте режим соединения. Значение: [Прямое подключ.], [Инфраструктура]</p> <hr/> <p> <b>ПРИМЕЧАНИЕ</b></p> <p><b>[Прямое подключ.]</b> прямая связь с устройством без обращения к точке доступа. Нельзя подключить более одного устройства.</p> <p><b>[Инфраструктура]</b> Связь через точку доступа.</p> <hr/>
[Канал]	<p>Выполняет настройку канала. Используйте клавиши [▲][▼] или цифровые клавиши для установки значения. Значение: от 1 до 11</p>
[Сетевая аутент.]	<p>Выберите тип сетевой аутентификации. Если вы хотите выбрать другой метод аутентификации, зайдите на веб-страницу со своего компьютера и настройте его. Значение: [Open], [Открытый], [WPA-PSK]*1, [WPA2-PSK]*1 *1 Не отображается, если указано [Прямое подключ.] в разделе [Режим подключ.].</p>
[Шифрование]	<p>Выберите метод шифрования. Если вы выбрали параметр, отличный от [Отключить], введите ключ WEP или общий ключ. Значения данной настройки могут отличаться в зависимости от настройки параметра «Сетевая аутент.». Нажмите [Шифрован. данных].</p> <ul style="list-style-type: none"> <li>• Если тип сетевой аутентификации [Open] или [Открытый] Значение: [Отключить], [WEP]</li> <li>• Если тип сетевой аутентификации [WPA-PSK] или [WPA2-PSK] Значение: [TKIP]*2, [AES], [Авто]*2, [Предв. откр.ключ]</li> </ul> <p>*2 Не отображается, если указано [WPA2-PSK] в разделе [Сетевая аутент.].</p> <hr/> <p> <b>ПРИМЕЧАНИЕ</b></p> <ul style="list-style-type: none"> <li>• Если вы выбрали [WEP], введите ключ WEP. Можно ввести до 26 символов.</li> <li>• Если вы выбрали [TKIP], [AES]или [Авто], введите общий ключ. Можно ввести от 8 до 64 символов.</li> </ul> <hr/>

## ОСНОВН.

Клавиша [Меню] > клавиша [▲][▼] > [Опциональн. сеть] > клавиша [OK] > клавиша [▲][▼] > [Основн.] > клавиша [OK]

### ПРИМЕЧАНИЕ

Эта функция не будет отображаться, если установлен дополнительный набор сетевых интерфейсов (IB-50/IB-51).

Параметр	Описание
[Настройка TCP/IP]	Сведения о настройке значений см. в следующем разделе: ➔ <a href="#">[Настройка TCP/IP][Настройка TCP/IP] (стр. 218)</a> ➔ <a href="#">Bonjour (стр. 225)</a>
[NetWare]	Получение документов с использованием NetWare. ➔ <b>Руководство по эксплуатации набора сетевых интерфейсов</b> Значение: [Откл.], [Вкл.]
[AppleTalk]	Выберите, нужно ли получать документы с помощью AppleTalk. Настройки будут изменены после перезагрузки устройства или сети аппарата. Значение: [Откл.], [Вкл.]
[IPSec]	Сведения о настройке значений см. в следующем разделе: ➔ <a href="#">Выкл./вкл. (стр. 225)</a>
[Интерфейс LAN]	Выберите интерфейс LAN. Настройки будут изменены после перезагрузки устройства или сети аппарата. Значение: [Авто], [10BASE-Half], [10BASE-Full], [100BASE-Half], [100BASE-Full], [1000BASE-T] <hr/>  <b>ПРИМЕЧАНИЕ</b> Эта функция будет отображаться, если установлен дополнительный набор сетевых интерфейсов.
[Фильтр MAC-адр.]	Выберите, нужно ли использовать фильтр MAC-адреса. ➔ <b>Руководство по эксплуатации набора сетевых интерфейсов</b> Значение: [Откл.], [Вкл.]

## Перезапуск сети

Параметр	Описание
[Перезапуск сети]Перезапуск сети	Перезапускает сеть.

# Общие параметры

Настройте общую работу аппарата.

## Язык

Клавиша [Меню] > клавиша [▲][▼] > [Общие параметры] > клавиша [OK] > клавиша [▲][▼] > [Язык] > клавиша [OK]

Параметр	Описание
[Язык]	Установите язык для использования на ЖК-дисплее.



## Экр.по ум.(ящик)

Клавиша [Меню] > клавиша [▲][▼] > [Общие параметры] > клавиша [OK] > клавиша [▲][▼] > [Экр.по ум.(ящик)] > клавиша [OK]

Параметр	Описание
[Экр.по ум.(ящик)]	Задайте экран, который отображается после нажатия клавиши [Ящик документов]. Значение: [Пользоват. ящик], [Поле заданий]

## Установка даты

Клавиша [Меню] > клавиша [▲][▼] > [Общие параметры] > клавиша [OK] > клавиша [▲][▼] > [Установка даты] > клавиша [OK]

Параметр	Описание
[Дата]	<p>Задаёт дату для местности, в которой используется аппарат. Значение: [Year] (с 2000 по 2035), [Month] (с 1 по 12), [День] (с 1 по 31) ➔ <a href="#">Установка даты и времени (стр. 48)</a></p> <hr/> <p> <b>ПРИМЕЧАНИЕ</b></p> <p>Если изменить дату при использовании пробной версии приложения, дальнейшее использование приложения будет невозможно.</p>
[Время]	<p>Задаёт время для местности, в которой используется аппарат. Значение: [Час] (от 0 до 23), [мин] (от 0 до 59), [сек] (от 0 до 59) ➔ <a href="#">Установка даты и времени (стр. 48)</a></p> <hr/> <p> <b>ПРИМЕЧАНИЕ</b></p> <p>Если изменить время при использовании пробной версии приложения, дальнейшее использование приложения будет невозможно.</p>

Параметр	Описание
[Date Format]	Выберите формат отображения для года, месяца и даты. Год отображается в западной традиции счисления и записи. Значение: [Month/Day/Year], [Day/Month/Year], [Year/Month/Day]
[Часовой пояс]	Задайте разницу во времени по отношению к GMT. Выберите ближайшее место из списка. ➔ <a href="#">Установка даты и времени (стр. 48)</a>
[Летнее время]	Если выбран регион, где применяется переход на летнее время, настройте параметры перехода на летнее время. ➔ <a href="#">Установка даты и времени (стр. 48)</a>

## Сигнал

Клавиша [Меню] > клавиша [▲][▼] > [Общие параметры] > клавиша [OK] > клавиша [▲][▼] > [Сигнал] > клавиша [OK]

Задайте опции звуковых сигналов во время работы аппарата.

Параметр	Описание
[Подтв. клавишей]	Подача звукового сигнала при нажатии клавиш панели управления. Значение: [Откл.], [Вкл.]
[Заверш. задания.]	Издает звуковой сигнал в случае нормального завершения задания печати. Значение: [Откл.], [Вкл.]
[Ready Buzzer]	Издает звуковой сигнал по окончании прогрева. Значение: [Откл.], [Вкл.]
[Warning]	Издает звуковой сигнал, когда случается ошибка. Значение: [Откл.], [Вкл.]
[Клавиатура USB]	Подача звукового сигнала для подтверждения нажатия клавиши. Значение: [Откл.], [Вкл.]

## Настр. диска RAM

Клавиша [Меню] > клавиша [▲][▼] > [Общие параметры] > клавиша [OK] > клавиша [▲][▼] > [Настр. диска RAM] > клавиша [OK]



### ПРИМЕЧАНИЕ

Отображается, если установлен дополнительный диск SSD.

Создайте RAM-диск и установите его емкость.

Вы можете распечатать данные печати из ящика заданий, создав диск RAM.

Значение

[РЕЖ. RAM ДИСКА]: [Откл.], [Вкл.]

[РАЗМ. RAM ДИСКА]: Диапазон настройки зависит от объема встроенной памяти и использования дополнительной памяти.

 **ВАЖНО**

После изменения настроек перезапустите систему или выключите, а затем включите аппарат снова.

---

## Формат. SSD

Клавиша [Меню] > клавиша [▲][▼] > [Общие параметры] > клавиша [OK] > клавиша [▲][▼] > [Формат. SSD] > клавиша [OK]

Форматирование диска SSD.

Форматирование диска SSD необходимо производить при первой установке на машину дополнительного диска SSD.

---

 **ВАЖНО**

При форматировании с диска SSD удаляются все данные.

---

 **ПРИМЕЧАНИЕ**

Этот параметр не имеет силы, если установлен дополнительный комплект защиты.

---

## Формат. карту SD

Клавиша [Меню] > клавиша [▲][▼] > [Общие параметры] > клавиша [OK] > [▲][▼] > [Формат. карту SD] > клавиша [OK]

Форматирование диска SSD.

Чтобы использовать SD-карту памяти, необходимо вначале отформатировать карту с помощью аппарата.

---

 **ВАЖНО**

- При форматировании SD-карты все данные на ней будут удалены.
  - Если на нее установлено приложение, это приложение может быть удалено, поэтому не форматируйте SD-карту.
- 

## Яркость экрана

Клавиша [Меню] > клавиша [▲][▼] > [Общие параметры] > клавиша [OK] > клавиша [▲][▼] > [Яркость экрана] > клавиша [OK]

Задайте яркость дисплея ЖК-панели.

Значение: Темнее - 2, Темнее - 1, Обычная 0, Светлее + 1, Светлее + 2

## Обработка ошибок

Клавиша [Меню] > клавиша [▲][▼] > [Общие параметры] > клавиша [OK] > клавиша [▲][▼] > [Обработка ошибок] > клавиша [OK]

Выберите, нужно ли отменять задание в случае ошибки или продолжать выполнение.

Параметр	Описание
[Ош. 2-стор. бум.]	<p>Задайте действие на случай, если двусторонняя печать окажется невозможна для выбранных форматов бумаги и для типов материалов.</p> <p>Значение [1-стор.]: Печать на одной стороне. [Ошибка отобр.]: Отображается сообщение об отмене печати.</p>
[Несоотв. бумаги]	<p>Задайте действие на случай, если выбранный формат или тип бумаги не соответствует формату или типу бумаги, загруженной в указанное устройство подачи бумаги при печати с компьютера путем указания кассеты или универсального лотка.</p> <p>Значение [Продолжить]: Настройка игнорируется, выполняется печать задания. [Ошибка отобр.]: Отображается сообщение об отмене печати.</p>
[Непр.раз.загруж.]	<p>Укажите, что делать, если обнаружено, что настройка формата бумаги в универсальном лотке не соответствует фактическому формату подаваемой бумаги.</p> <p>Значение [Игнорировать]: Настройка игнорируется, выполняется печать задания. [Ошибка отобр.]: Отображается сообщение об отмене печати.</p>
[Ун. лот. пуст.]	<p>Установите, отображать ли сообщение об отсутствии бумаги при печати с источником бумаги, закрепленным за универсальным лотком, если бумаги в универсальном лотке нет.</p> <p>Значение: [Откл.], [Вкл.]</p>

## Цвет. тонер пуст

Клавиша [Меню] > клавиша [▲][▼] > [Общие параметры] > клавиша [OK] > клавиша [▲][▼] > [Цвет. тонер пуст] > клавиша [OK]

Выберите, что делать после того, как закончится цветной тонер: запретить печать или перейти на печать в Ч/Б режиме.

Значение: [Останов печати], [Печать в Ч/Б реж]



### ПРИМЕЧАНИЕ

Этот параметр не имеет силы, если установлен дополнительный контроллер Fiery.



## Настр. таймера

Клавиша [Меню] > клавиша [▲][▼] > [Общие параметры] > клавиша [OK] > [▲] клавиша[▼] > [Настр. таймера] > клавиша [OK]

### [Авт.сброс панели]

Если в течение определенного периода не выполняются никакие задания, производится автоматический сброс настроек и возврат к значениям по умолчанию. Выберите, использовать автоматический сброс панели или нет.

Значение: [Откл.], [Вкл.]

#### ПРИМЕЧАНИЕ

Сведения о настройке времени до автоматического сброса панели см. в следующем разделе:

→ [Таймер сбр. пан. \(стр. 242\)](#)

### [Таймер сбр. пан.]

Если для автоматического сброса панели выбрано «Вкл.», задайте промежуток времени, по истечении которого производится автоматический сброс панели.

Значение: от 5 до 495 с (с шагом в 5с)

#### ПРИМЕЧАНИЕ

Данная функция отображается, если для параметра [Авт.сброс панели] установлено значение [Вкл.].

### [Уров. ожид. уст.]

Выберите уровень сна.

Эта функция не будет отображаться, если установлен дополнительный набор сетевых интерфейсов или контроллер Fiery.

Параметр	Описание
[Состояние]	<p>Укажите, нужно ли использовать режим Эконом. энергии для следующих функций по отдельности:</p> <ul style="list-style-type: none"> <li>• Считыватель ид. карт Отображается только в случае активации дополнительного набора Card Authentication Kit.</li> <li>• Запуск приложения</li> </ul> <p>Значение: [Вкл.], [Вкл.]</p> <hr/> <p> <b>ПРИМЕЧАНИЕ</b></p> <p>При переходе аппарата в спящий режим с параметром энергосбережения он не сможет распознавать смарт-карты.</p>

## [Тайм. реж. ожид.]

Задайте период времени, по истечении которого осуществляется переход в режим ожидания.

Значение: от 1 до 120 минут (с шагом в 1 минуту)

→ [Режим ожидания \(стр. 61\)](#)

## [Правило выключ.]

Укажите, требуется ли переводить аппарат в режим выключения питания для следующих функций.

Выберите [Вкл.], чтобы задать режим выключения питания.

- Сеть
- Кабель USB
- Хост USB
- Сет.интерф.плата

(Отображается, если установлен дополнительный набор сетевых интерфейсов.)

Значение: [Откл.], [Вкл.]

Даже если для какой-либо из функций установлено значение [Вкл.], а для параметра [Сет.интерф.плата] указано [Откл.], аппарат не будет переходить в режим выключения питания.

Даже когда для параметра [Сеть] или [Кабель USB] установлено значение [Откл.], если аппарат не осуществляет связь с прочими устройствами, он перейдет в режим выключения питания.

## [Таймер выключ.]

Выберите, нужно ли автоматически выключать питание по истечении периода бездействия:

Значение: [1 час], [2 час.], [3 час.], [4 час.], [5 час.], [6 час.], [9 час.], [12 час.], [1 день], [2 дня], [3 дня], [4 дня], [5 дня], [6 дня], [1 неделя]

## [Настр.недел.тайм]

Настройте параметры для перевода аппарата в спящий режим и его автоматического пробуждения в указанное время для каждого дня недели.

Параметр	Описание
[Недельный таймер]	Выберите, следует ли использовать недельный таймер. Значение: [Откл.], [Вкл.]
[Расписание]	Укажите для каждого дня недели время, когда аппарат переходит в спящий режим и выходит из него.

Параметр	Описание
[Повторн. настр.]	<p>Установите количество повторных попыток перехода аппарата в спящий режим. Значение: [Вкл.], [Откл.]</p> <hr/> <p> <b>ПРИМЕЧАНИЕ</b></p> <ul style="list-style-type: none"> <li>• Если выбрано значение [Вкл.], установите количество повторных попыток. Диапазон значений составляет от 1 до 10.</li> <li>• Если выбрано значение [Откл.], повторные попытки выполняются до тех пор, пока аппарат не перейдет в спящий режим.</li> </ul>
[Интерв. попыт.]	<p>Установите интервал повтора. Используйте клавиши [▲][▼] для ввода числа. Значение: от 10 до 60 секунд (с шагом 10 секунд)</p>

### [Авт. удал. ошиб.]

Если во время работы произойдет ошибка, работы останавливается и ожидает действий от пользователя. В режиме автоматического удаления ошибки производится автоматическое стирание ошибки по истечении заданного времени.

Значение: [Вкл.], [Откл.]

### [Таймер сбр. ош.]

Если выбрано автоматическое удаление ошибки, задайте количество времени, по истечении которого производится автоматическое возобновление печати.

Значение: от 5 до 495 с (с шагом в 5с)



#### ПРИМЕЧАНИЕ

Данная функция отображается, если для параметра [Авт. удал. ошиб.] установлено значение [Вкл.].

### [Лим.врем.под.бум]

При получении данных печати с компьютера аппарат может иногда ожидать, не появится ли информация, сигнализирующая, что последняя страница больше не содержит данных для печати. Когда истечет заранее заданное время, аппарат автоматически выполнит печать. Данный параметр может принимать значение от 5 до 495 с.

Значение: от 5 до 495 с (с шагом в 5с)

### [Тайм-аут пинга]

Установите время до истечения времени ожидания, когда выполняется запрос [Пинг], в разделе «Сеть».

Значение: от 1 до 30 секунд (с шагом 1 секунда)

## Отоб. сост/журн.

Клавиша [Меню] > клавиша [▲][▼] > [Общие параметры] > клавиша [OK] > клавиша [▲][▼] > [Отоб. сост/журн.] > клавиша [OK]

### [Отоб. сост/журн.]

Настройка отображения состояния задания/истории заданий.

Параметр	Описание
[СостСведЗадания]	Значение: [Показать все], [Только мои задан], [Скрыть все]
[Журнал заданий]	Значение: [Показать все], [Только мои задан], [Скрыть все]

## Тип клавиатуры

Клавиша [Меню] > клавиша [▲][▼] > [Общие параметры] > клавиша [OK] > клавиша [▲][▼] > [Тип клавиатуры] > клавиша [OK]

Параметр	Описание
[Клавиатура]	Выберите тип клавиатуры. Значение: [США], [Европа США], [Франция], [Германия], [УК-английский]

## Уст. Bluetooth.

Клавиша [Меню] > клавиша [▲][▼] > [Общие параметры] > клавиша [OK] > клавиша [▲][▼] > [Уст. Bluetooth.] > клавиша [OK]

### [Уст. Bluetooth.]

Параметр	Описание
[Выкл./вкл.]	Используется Bluetooth-клавиатура. Значение: [Откл.], [Вкл.]
[Поиск устройства]	Выберите клавиатуру.

## Сигн. МалоТонера

Клавиша [Меню] > клавиша [▲][▼] > [Общие параметры] > клавиша [OK] > клавиша [▲][▼] > [Сигн. МалоТонера] > клавиша [OK]

Параметр	Описание
[Увед. чз панель]	Выберите, отображать ли предупреждение на панели управления, когда заканчивается тонер. Значение: [Откл.], [Вкл.]

Параметр	Описание
[Внеш.уведомление]	<p>Задайте остаточный объем тонера, при достижении которого необходимо уведомить администратора о заказе нового тонера. Это уведомление используется для отчетов о событиях, мониторов состояний и SNMP-прерываний (таких как системы управления печатным оборудованием).</p> <p>Значение: [Откл.], [Вкл.]</p> <hr/> <p> <b>ПРИМЕЧАНИЕ</b></p> <p>Если выбран вариант [Вкл.], задайте остаточный объем тонера, при котором будет отправлен сигнал. Диапазон значений параметра составляет от 5 до 100 % (с шагом 1 %).</p> <hr/>

## Печ.загол.сообщ.

Клавиша [Меню] > клавиша [▲][▼] > [Общие параметры] > клавиша [OK] > [▲] клавиша [▼] > [Печ.загол.сообщ.] > клавиша [OK]

Настройте, должен ли отображаться экран подтверждения перед печатью каждого листа при печати листов бумаги для баннеров.

Значение: [Откл.], [Вкл.]

## Удаленная печать

Клавиша [Меню] > клавиша [▲][▼] > [Общие параметры] > клавиша [OK] > клавиша [▲][▼] > [Удаленная печать] > клавиша [OK]

Выберите, следует ли запрещать печать, выполняемую без использования аппарата.

Если выбрано [Запрещено], документ, который был сохранен в ящике документов из драйвера принтера, может быть напечатан с аппарата. Это позволяет предотвратить просмотр документа другим человеком.

Значение: [Разрешено], [Запрещено],

## Прям.печать(веб)

Клавиша [Меню] > клавиша [▲][▼] > [Общие параметры] > клавиша [OK] > клавиша [▲][▼] > [Прям.печать(веб)] > клавиша [OK]

Укажите, разрешать ли прямую печать из Command Center RX.

Значение: [Запрещено], [Разрешено]

➔ [Command Center RX User Guide](#)

## Пред. об обслуж.

Клавиша [Меню] > клавиша [▲][▼] > [Общие параметры] > клавиша [OK] > клавиша [▲][▼] > [Пред. об обслуж.] > клавиша [OK]

Параметр	Описание
[Увед. чз панель]	<p>Задаёт, следует ли отображать на панели управления уведомление о приближающейся периодической проверке.</p> <p>Значение: [Откл.], [Показать статус]</p>
[Внеш.уведомление]	<p>Установите время уведомления администратора о периоде, оставшемся до приближающейся плановой проверки. Это уведомление используется для отчетов о событиях, мониторов состояний и SNMP-прерываний (таких как системы управления печатным оборудованием).</p> <p>Значение [Выкл./вкл.]:[Откл.], [Вкл.]</p> <hr/> <p> <b>ПРИМЕЧАНИЕ</b></p> <p>Если выбрано значение [Вкл.], установите время оповещения. Диапазон значений параметра составляет от 5 до 100 % (с шагом 1 %).</p> <hr/>

# Безопасность

Настройка параметров безопасности.

## Защита сети

Клавиша [Меню] > клавиша [▲][▼] > [Безопасность] > клавиша [OK] > клавиша [▲][▼] > [Защита сети] > клавиша [OK]

### [Быст наст безоп]

Параметр	Описание
[Быст наст безоп]	<p>Выберите параметры безопасности на уровнях с 1 по 3, которые близки к вашей среде, и измените (настройте) функции по мере необходимости.</p> <p>Значение</p> <p><b>[Уровень 1]</b> Заводская настройка по умолчанию.</p> <p><b>[Уровень 2]</b> Функция безопасности сети изменится.</p> <p><b>[Уровень 3]</b> Все функции, защищающие аппарат, включены, а функции, не защищающие аппарат, отключены.</p> <hr/> <p> <b>ПРИМЕЧАНИЕ</b></p> <ul style="list-style-type: none"> <li>• Эта функция может быть установлена только при входе в систему с правами администратора.           <ul style="list-style-type: none"> <li>➔ <a href="#">Войдите в систему как администратор аппарата или администратор (стр. 79)</a></li> </ul> </li> <li>• Перезапустите устройство или сеть после выбора уровня, чтобы настройки вступили в силу.           <ul style="list-style-type: none"> <li>➔ <a href="#">Перезапуск (стр. 259)</a></li> <li>➔ <a href="#">Перезапуск сети (стр. 237)</a></li> </ul> </li> <li>• Дополнительные сведения о каждом параметре уровня безопасности см. в следующем разделе:           <ul style="list-style-type: none"> <li>➔ <a href="#">Список функций быстрой настройки безопасности (стр. 421)</a></li> </ul> </li> </ul>



## Конфигурирование быстрой настройки безопасности

### 1 Откройте экран.

- 1 Клавиша [Меню] > клавиша [▲][▼] > [Безопасность] > клавиша [OK] > клавиша [▲][▼] > [Netwk Security] > клавиша [OK] > [Быст наст безоп] > клавиша [OK]



#### ПРИМЕЧАНИЕ

Если появится экран аутентификации пользователя, войдите в систему с использованием учетных данных пользователя, имеющего разрешение на настройку этого параметра. Если вы не знаете имя пользователя или пароль для входа в систему, обратитесь к администратору.

### 2 Выберите уровень безопасности в соответствии со средой использования.

### 3 Настройте функцию безопасности требуемым образом.



#### ПРИМЕЧАНИЕ

См. следующие сведения о настройках для каждого уровня безопасности.

- [Список функций быстрой настройки безопасности \(стр. 421\)](#)

### 4 Перезагрузите устройство или сеть.

- [Перезапуск \(стр. 259\)](#)
- [Перезапуск сети \(стр. 237\)](#)

## [Настройка TLS]

Параметр	Описание
[TLS]	Выберите, нужно ли использовать TLS для связи. Значение: [Откл.], [Вкл.]

## Уст. блок. и/ф.

Клавиша [Меню] > клавиша [▲][▼] > [Безопасность] > клавиша [OK] > [▲] клавиша [▼] > [Уст. блок. и/ф.] > клавиша [OK]

Параметр	Описание
[Хост USB]	Блокирует и защищает порт USB (хост USB). Значение: [Разблокировать], [Блокировать]
[Устройство USB]	Блокирует и защищает разъем интерфейса USB (устройство USB). Значение: [Разблокировать], [Блокировать]
[Инт-с доп. устр.]	Блокирует и защищает дополнительный интерфейс. Значение: Разблокировать, Блокировать
[USB-накопитель]	Блокирует и защищает гнездо памяти USB. Значение: [Разблокировать], [Блокировать]
	 <b>ПРИМЕЧАНИЕ</b> Эту функцию можно настроить, если для хоста USB установлено значение [Разблокировать].



### ВАЖНО

После изменения настроек перезапустите систему или выключите, а затем включите аппарат снова.

## Уровень защиты

Клавиша [Меню] > клавиша [▲][▼] > [Безопасность] > клавиша [OK] > [▲] клавиша[▼] > [Уровень защиты] > клавиша [OK]

Параметр	Описание
[Уровень защиты]	<p>Укажите уровень защиты. Значение</p> <p><b>[Высокий]</b> Это рекомендуемая настройка безопасности. Обычно используйте эту настройку.</p> <p><b>[Низкий]</b> Используется во время технического обслуживания. Не следует использовать его при ежедневной эксплуатации.</p> <p><b>[Очень высокий]</b> В дополнение к состоянию [Высокий] отключается изменение настроек аппарата внешними командами.</p> <hr/> <p> <b>ПРИМЕЧАНИЕ</b></p> <p>Эту функцию можно настроить только при входе в систему с правами администратора устройства.</p> <p>➔ <a href="#">Войдите в систему как администратор аппарата или администратор (стр. 79)</a></p>

## Защита данных

Клавиша [Меню] > клавиша [▲][▼] > [Безопасность] > клавиша [OK] > клавиша [▲][▼] > [Защита данных] > клавиша [OK]

Настройте параметры, связанные с данными, хранящимися на диске SSD или в памяти.



### [Инициализ. SSD]

Измените настройки функции безопасности.



#### ПРИМЕЧАНИЕ

- Данная функция отображается при условии установки дополнительного диска SSD и активации дополнительного комплекта Security Kit.
- Чтобы изменить настройки функции безопасности, необходимо ввести пароль безопасности. Заводское значение по умолчанию — 000000.

Параметр	Описание
[Пароль защиты]	<p>Настройте пароль безопасности, чтобы только администратор мог использовать шифрование/перезапись данных. Введите новый пароль безопасности длиной от 6 до 16 буквенно-цифровых и других символов. Еще раз введите пароль для подтверждения.</p> <hr/> <p> <b>ВАЖНО</b></p> <p>Избегайте легко разгадываемых паролей безопасности (например, 11111111 или 12345678).</p> <hr/>
[Инициализация]	<p>Вы можете полностью стереть содержимое диска SSD. Сделайте это, когда захотите прекратить использование аппарата.</p> <hr/> <p> <b>ВАЖНО</b></p> <p>Если выключатель питания выключен во время инициализации, диск SSD может быть поврежден, и инициализация может не завершиться.</p> <hr/> <p> <b>ПРИМЕЧАНИЕ</b></p> <p>Если вы случайно выключили питание во время инициализации, снова включите его. Инициализация автоматически перезапустится.</p> <hr/>

### [Удал. конф.данн.]

Эта функция возвращает следующую информацию, хранящуюся в аппарате, к заводским значениям по умолчанию.

- Параметры системы
- Данные в пользовательском ящике

- Дополнительные приложения



## ВНИМАНИЕ

Данные ящика заданий, сохраненные в приложениях или на SD-картах, не могут быть удалены. Если вы хотите стереть их, вам нужно отформатировать SD-карту.



## ПРИМЕЧАНИЕ

- Распечатайте [Удал. конф.данны.] и убедитесь, что данные безопасности действительно стерты.  
➔ [Отчет \(стр. 196\)](#)
- Вы не можете отменить процесс в его середине.
- Перед выполнением этой операции отсоедините все модульные и сетевые кабели.
- Перед выполнением этой функции установите для всех [Уст. блок. и/ф.] значение [Разблокировать].  
➔ [Уст. блок. и/ф. \(стр. 251\)](#)
- Не отключайте питание во время удаления конфиденциальных данных. Если выключить питание во время стирания данных, стирание автоматически продолжится после возобновления питания, однако полное стирание не гарантируется.

Параметр	Настройки
[Вып. немедленно]	Выполните удаление конфиденциальных данных безопасности.
[Расписание]	Информация об адресах и данные изображений в аппарате будут полностью удалены в указанное время. Значение: [Вкл.], [Откл.] Если выбрано [Вкл.], установите дату и время для полного стирания. Значение: год (с 2000 по 2035), месяц (с 1 по 12), день (с 1 по 31) и час (с 0 по 23).
[Исп. устр-ва]	После удаления конфиденциальных данных использование этого аппарата будет ограничено. Если выбрано [Запретить], аппарат отключается. Значение: [Разрешить], [Запретить]

## [SW проверка]

Проверьте программное обеспечение аппарата.

Выберите [Старт] для запуска проверки. Если вы столкнулись с какими-либо отклонениями при проверке программного обеспечения, обратитесь к представителю службы поддержки.

## Ручное обнов. ПО

Клавиша [Меню] > клавиша [▲][▼] > [Безопасность] > клавиша [OK] > клавиша [▲][▼] > [Ручное обнов. ПО] > клавиша [OK]

Параметр	Описание
[Ручное обнов. ПО]	Установите, разрешать ли ручное обновление встроенного ПО. Значение: [Запрещено], [Разрешено]

## Разреш.список

Клавиша [Меню] > клавиша [▲][▼] > [Безопасность] > клавиша [OK] > клавиша [▲][▼] > [Разреш.список] > клавиша [OK]

Параметр	Описание
[Разреш.список]	<p>В случае, если установлена неавторизованная программа или программа, подвергшаяся фальсификации, сохраненные данные или содержимое сообщения в этой программе могут быть украдены. Как только эта функция активирована, выполнение несанкционированного программного обеспечения или несанкционированное вмешательство в программное обеспечение могут быть предотвращены, что позволяет поддерживать надежность системы.</p> <p>Значение: [Откл.], [Вкл.]</p> <hr/> <p> <b>ПРИМЕЧАНИЕ</b></p> <ul style="list-style-type: none"> <li>• После установки значения [Вкл.] необходимо выключить и перезапустить аппарат.</li> <li>• Включение этой функции замедляет запуск аппарата.</li> <li>• Если вредоносное ПО обнаружено, отчет о событии можно использовать как способ понять его содержимое. Отчеты о событиях можно включить с помощью Command Center RX &gt; «Настройки управления: Уведомление/Отчет» &gt; с [Адрес эл. почты получателя 1] по [Адрес эл. почты получателя 3], а для параметра [Уведомлять при обнаружении вредоносной программы] установлено значение [Вкл.].</li> </ul>

## Польз/Учет задан

Клавиша [Меню] > клавиша [▲][▼] > [Польз/Учет задан] > клавиша [OK]

Настройка параметров, связанных с управлением аппаратом.

➔ [Обзор администрирования учетных записей \(стр. 261\)](#)

➔ [Общие сведения об учете заданий \(стр. 277\)](#)

➔ [Настройки неизвестного пользователя \(стр. 291\)](#)

# Приложение

Клавиша [Меню] > клавиша [▲][▼] > [Приложение] > клавиша [OK]

Настройте параметры приложения.

→ [Начало использования приложения \(стр. 397\)](#)

→ [Обзор приложений \(стр. 397\)](#)



# Настройка/обслуж

Отрегулируйте качество печати и выполните техническое обслуживание аппарата.

Клавиша [Меню] клавиша > [▲][▼] клавиша > [Настройка/обслуж] > клавиша [ОК]

## [Бесшумный режим]

Значение	Описание
[Бесшумный режим]	Настройка тихого режима. Выберите, если беспокоит шум работы аппарата. Значение: [Откл.], [Вкл.]
[Каждая задача]	Вы можете настроить тихий режим для каждого задания. Здесь укажите, разрешать ли настройку для каждого задания. Значение: [Разрешить], [Запретить]

## [Совмещ. цветов]

При первой установке аппарата или перемещении его на новое место во время печати может произойти сдвиг цвета. Используйте эту функцию, чтобы скорректировать цветовое положение каждого из цветов (голубой, пурпурный и желтый) и устранить сдвиг цвета.

→ [Процедура регистрации цвета \(стр. 371\)](#)

## [Настр. изображ.]

Можно выбрать нужную операцию (очистка барабана, очистка узла проявки, очистка лазерного сканера и корректировка цвета) и выполнять ее на постоянной основе.

### [БАРАБАН]

Устраните размытие изображения и белые точки на распечатке. Занимает около 1 минуты 20 секунд. Требуемое время может отличаться в зависимости от среды использования.

### [Очист.узел.прояв]

Скорректируйте распечатанное изображение, если оно слишком светлое или неполное, даже если тонера достаточно.

### [LSU]

Удалите вертикальные белые линии с распечатки.

### [Калибр. цветов]

Откалибруйте устройство, чтобы обеспечить правильное наложение тонера и соответствие исходному тону.

➔ [Настройка цвета \(стр. 371\)](#)

 **ПРИМЕЧАНИЕ**

- Очистку барабана невозможно выполнить во время печати. Выполните очистку барабана после завершения печати.
- Время ожидания может увеличиться, если тонер пополняется во время очистки узла проявки.
- Если правильное наложение тонера не обеспечивается даже после выполнения этой настройки цвета, см. следующий раздел:

➔ [Процедура регистрации цвета \(стр. 371\)](#)

## [Перезапуск]

Можно перезапустить устройство без выключения питания. Используйте эту возможность в случае нестабильной работы аппарата (аналогично перезагрузке компьютера).

## [Настр. сервиса]

Выполните техническое обслуживание и осмотр аппарата. Это меню в основном используется обслуживающим персоналом для проведения работ по техническому обслуживанию.

## [Op Functions]

Клавиша [Меню] > клавиша [▲][▼] > [Op Functions] > клавиша [OK]

Можно использовать дополнительные приложения, установленные на данном аппарате.

➔ [Обзор приложений \(стр. 397\)](#)

## [Об устр-ве.]

Клавиша [Меню] > клавиша [▲][▼] > [Об устр-ве.] > клавиша [OK]

Параметр	Описание
[ПО]	Проверьте версию программного обеспечения системы и обработчика этого аппарата.
[Дополнит.]	Проверьте дополнительные модули, установленные на данном аппарате.

---

## **9 Проверка подлинности и учет пользователей (реквизиты пользователя, учет заданий)**

---

# Обзор администрирования учетных записей

Администрирование учетных записей позволяет определить права пользователя на данном аппарате. Для проверки подлинности пользователя при входе введите правильное имя пользователя при входе и пароль.

- 1 Включите администрирование учетных записей
  - ➔ [Включите администрирование учетных записей \(стр. 262\)](#)
- 2 Задайте пользователя
  - ➔ [Настройка администрирования входа в систему \(стр. 263\)](#)
- 3 Введите регистрационное имя пользователя и пароль, а затем выполните задание
  - ➔ [Вход \(стр. 46\)](#)

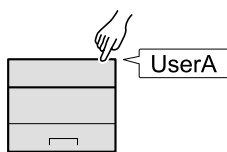

## Управление учетом заданий с ПК

Помимо указанных выше настроек для управления учетом заданий с ПК необходимо выполнить следующие действия.

### Для управления регистрацией пользователей с целью печати с ПК

Для управления регистрацией пользователей с целью печати на аппарате с ПК необходимо настроить драйвер принтера.

- ➔ [Управление пользователями, которые осуществляют печать на аппарате с ПК \(стр. 269\)](#)

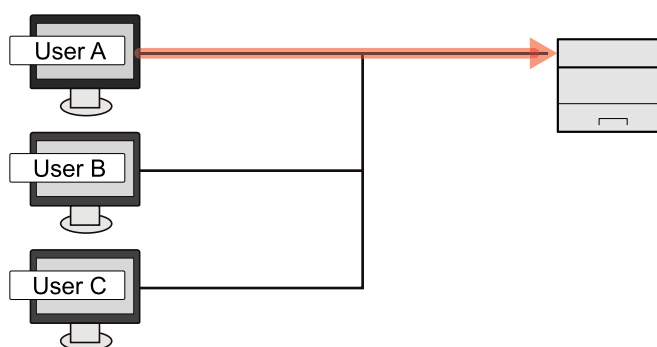

# Включите администрирование учетных записей

Здесь выполняется включение управления реквизитами пользователей.

## 1 Откройте экран.

- 1 Клавиша [Меню] > клавиша [▲][▼] > [Польз/Учет задан] > клавиша [ОК]



### ПРИМЕЧАНИЕ

Если появится экран аутентификации пользователя, войдите в систему с использованием учетных данных пользователя, имеющего разрешение на настройку этого параметра. Если вы не знаете имя пользователя или пароль для входа в систему, обратитесь к администратору.

---

- 2 Клавиша [▲] [▼] > [Уст. рек. польз] > клавиша [ОК]

## 2 Настройте параметры.

- Выберите [Откл.] для отключения администрирования учетных записей.
- Если выбран параметр [Сетевая аутент.], задайте [Пар.сет.аутент.].

→ [Настройки сервера \(стр. 271\)](#)



### ПРИМЕЧАНИЕ

Если не удастся войти в систему из-за настроек аппарата, войдите в систему как любой из зарегистрированных администраторов из списка локальных пользователей и исправьте настройки.

---

# Настройка администрирования входа в систему

В указанном разделе приводится порядок регистрации, изменения и удаления пользователей, а также настройки параметров управления входом пользователей в систему.

## Безопасность аутентификации

Если аутентификация пользователей включена, настройте параметры аутентификации.

### Настройки блокировки учетной записи пользователя

Вы можете запретить использование учетной записи пользователя, если для входа в систему с этой учетной записью неоднократно вводится неправильный пароль.

#### 1 Откройте экран.

- 1 Клавиша [Меню] клавиша > [▲][▼] клавиша > [Польз/Учет задан] > клавиша [OK]



#### ПРИМЕЧАНИЕ

Если появится экран аутентификации пользователя, войдите в систему с использованием учетных данных пользователя, имеющего разрешение на настройку этого параметра. Если вы не знаете имя пользователя или пароль для входа в систему, обратитесь к администратору.

---

- 2 Клавиша [▲][▼] > клавиша [Уст. рек. польз] > [OK] > клавиша [▲][▼] > клавиша [Account Lockout] > [OK]

#### 2 Настройте параметры.

Настраиваемые элементы:

##### [Lockout]

Выбирает, включить или нет политику блокировки учетных записей.

Значение: [Откл.], [Вкл.]

##### [Lockout Policy]

Определяет условия и степень, в которой применяется блокировка учетной записи.

Значение

[Number of Retries until Locked]: Определяет, сколько допускается попыток входа до блокировки учетной записи. (От 1 до 10 раз)

[Lockout Duration]: Определяет, как долго учетная запись будет оставаться заблокированной. (От 1 до 60 минут)

[Lockout Target]: Определяет степень применения блокировки учетной записи. Вы можете выбрать [All] или [Remote Login Only]. Параметр «Только удаленный вход в систему» блокирует все операции, выполняемые не с панели управления.

##### [Locked out Users List]

Отображает список заблокированных пользователей. Вы можете разблокировать пользователя, выбрав его в списке и нажав [Unlock].



#### ПРИМЕЧАНИЕ

Эта функция отображается, когда включена политика блокировки учетной записи.

## Параметры политики паролей

Можно запретить установку и использование паролей, не соответствующих политике паролей. Установка политики паролей затрудняет взлом пароля.

### 1 Откройте экран.

- 1 Клавиша [Меню] > клавиша [▲][▼] > [Польз/Учет задан] > клавиша [OK]



#### ПРИМЕЧАНИЕ

Если появится экран аутентификации пользователя, войдите в систему с использованием учетных данных пользователя, имеющего разрешение на настройку этого параметра. Если вы не знаете имя пользователя или пароль для входа в систему, обратитесь к администратору.

- 2 Клавиша [▲][▼] > клавиша [Уст. рек. польз] > [OK] > клавиша [▲][▼] > клавиша [Password Policy] > [OK]

### 2 Настройте параметры.

Настраиваемые элементы:

#### [Password Policy]

Выберите, включить или нет политику паролей.

Значение: [Откл.], [Вкл.]

#### [Minimum Password Length]

Установите минимальную длину пароля в символах.

Значение: [Откл.], [Вкл.] (от 1 до 64 символов)

#### [Password Complexity]

Установите сложность пароля.

Значение

[Reject common passwords]: [Откл.], [Вкл.]

[At least one uppercase letter (A-Z)]: [Откл.], [Вкл.]

[At least one lowercase letter (a-z)]: [Откл.], [Вкл.]

[At least one number]: [Откл.], [Вкл.]

[At least one symbol]: [Откл.], [Вкл.]

#### [Maximum Password Age]

Установите максимальный срок действия пароля.

Значение: [Откл.], [Вкл.] (от 1 до 180 дней)

#### [Policy Violated User List]

Список пользователей, которые не соответствуют требованиям политики паролей.

## Добавление пользователя (список локальных пользователей)

Можно добавить 1 пользователя (включая имя пользователя при входе по умолчанию).

### 1 Откройте экран.

- 1 Клавиша [Меню] > клавиша [▲][▼] > [Польз/Учет задан] > клавиша [ОК] > клавиша [▲][▼] > [Уст. рек. польз] > клавиша [ОК]



#### ПРИМЕЧАНИЕ

Если появится экран аутентификации пользователя, войдите в систему с использованием учетных данных пользователя, имеющего разрешение на настройку этого параметра. Если вы не знаете имя пользователя или пароль для входа в систему, обратитесь к администратору.

---

- 2 Клавиша [▲][▼] > [Список лок польз] > клавиша [ОК]

### 2 Зарегистрируйте пользователя.

- 1 Клавиша [Меню] > [Доб. Пользов-ля] > клавиша [ОК]

#### [Имя польз. д/вх.]

Введите имя пользователя при входе (до 64 символов). Нельзя регистрировать такое же имя пользователя при входе.

- 2 Нажмите клавишу [ОК].

Имя пользователя: Power User.

### 3 Введите информацию о пользователе.

Клавиша [▲][▼] > [Сведения]

#### [Пароль при входе]

Введите пароль для входа (до 64 символов).

#### [Уровень доступа]

Права доступа пользователя: [Пользователь].

#### [Разр.сис.админ.]

Выберите привилегии, которые можно установить, из числа следующих.

- Информация об учетной записи пользователя/задания
- Базовые параметры сети
- Расширенные параметры устройства/сети

### 4 Нажмите клавишу [ОК].

Информация о пользователе будет настроена.



# Изменение свойств пользователя для локальных пользователей (Admin, DeviceAdmin, PowerUser)

Типы свойств пользователей, которые можно изменить, могут отличаться в зависимости от прав доступа пользователей.

---







## ПРИМЕЧАНИЕ

Чтобы изменить информацию пользователя для администратора аппарата, необходимо войти в систему с правами администратора аппарата. Если войти как обычный пользователь, можно будет только просматривать информацию пользователя.

Если появится экран аутентификации пользователя, войдите в систему с использованием учетных данных пользователя, имеющего разрешение на настройку этого параметра. Если вы не знаете имя пользователя или пароль для входа в систему, обратитесь к администратору.

---

## 1 Откройте экран.

- 1 Клавиша [Меню] > клавиша [][] > [Польз/Учет задан] > клавиша [OK] > клавиша [][] > [Уст. рек. польз] > клавиша [OK] > клавиша [][] > [Список лок польз] > клавиша [OK]
- 



## ПРИМЕЧАНИЕ

Если появится экран аутентификации пользователя, войдите в систему с использованием учетных данных пользователя, имеющего разрешение на настройку этого параметра. Если вы не знаете имя пользователя или пароль для входа в систему, обратитесь к администратору.

---

## 2 Изменение свойств пользователя.

- 1 Выберите для пользователя, свойства которого вы хотите изменить.

Клавиша [Меню] клавиша > [][] клавиша > [Сведения/правка] > клавиша [OK]

- 2 Настройте параметры.

[Имя пользователя], [Идент. уч.записи] и [Уровень доступа] нельзя изменить.

- [Имя польз. д/вх.]\*<sup>1</sup>
- [Пароль при входе]
- [Разр.сис.админ.]\*<sup>1</sup>

\*<sup>1</sup> Можно изменить только при входе в систему с правами администратора аппарата.

- 3 Нажмите клавишу [OK].

Информация пользователя изменена.

## Изменение свойств пользователя для сетевых пользователей

Отредактируйте свойства сетевого пользователя, которые были зарегистрированы с настройками, связанными с предоставлением прав локального пользователя.

→ [Настройка прав сетевых пользователей \(стр. 272\)](#)

---

### ПРИМЕЧАНИЕ

Чтобы изменить информацию пользователя для администратора аппарата, необходимо войти в систему с правами администратора аппарата. Если войти как обычный пользователь, можно будет только просматривать информацию пользователя.

Если появится экран аутентификации пользователя, войдите в систему с использованием учетных данных пользователя, имеющего разрешение на настройку этого параметра. Если вы не знаете имя пользователя или пароль для входа в систему, обратитесь к администратору.

---

## 1 Откройте экран.

- 1 Клавиша [Меню] > клавиша [▲][▼] > [Польз/Учет задан] > клавиша [OK] > клавиша [▲][▼] > [Уст. рек. польз] > клавиша [OK] > клавиша [▲][▼] > [Список лок польз] > клавиша [OK]
- 

### ПРИМЕЧАНИЕ

Если появится экран аутентификации пользователя, войдите в систему с использованием учетных данных пользователя, имеющего разрешение на настройку этого параметра. Если вы не знаете имя пользователя или пароль для входа в систему, обратитесь к администратору.

---

## 2 Изменение свойств пользователя.

- 1 Выберите пользователя, свойства которого требуется изменить.

Клавиша [Меню] > клавиша [▲][▼] > [Сведения/правка] > клавиша [OK]

- 2 Настройте параметры.

[Имя пользователя], [Имя польз. д/вх.] нельзя изменить.

- [Идент. уч.записи]\*<sup>1</sup>

Установите идентификатор учетной записи, зарегистрированный в настройках учета заданий.

- [Уровень доступа]\*<sup>1</sup>

- [Разр.сис.админ.]

- [Данные ID-карты]

Нельзя установить.

- [Local Authorization]

### **[Ограничение печати: Принтер]**

выбирает, запрещать или нет использование функции печати принтера. Применимые функции печати:

- Печать из ящика
- Печать с USB-накопителя
- Печать отчета

- Печать с ПК

#### [Ограничение печати: Принтер (полноцветный)]

Выберите, запрещать или нет использование функции печати (цветной) принтера. Применимые функции печати:

- Печать из ящика
- Печать с USB-накопителя
- Печать отчета
- Печать с ПК

#### [Огран. дуплекса.]

Выберите, разрешена ли только двусторонняя печать.

#### [EcoPrint огр.]

Укажите, разрешен ли только режим EcoPrint.

#### [Сохран. в ящике]

Выберите, следует ли отказаться от использования сохранения в ящиках документов.

Отображается, если установлен дополнительный диск SSD.

- [Last updated]

Нельзя изменить.

\*1 Можно изменить только при входе в систему с правами администратора аппарата.

### 3 Нажмите клавишу [OK].

Информация пользователя изменена.

## Удаление пользователя

### 1 Откройте экран.

- 1 Клавиша [Меню] > клавиша [▲][▼] > [Польз/Учет задан] > клавиша [OK] > клавиша [▲][▼] > [Уст. рек. польз] > клавиша [OK] > клавиша [▲][▼] > [Список лок польз] > клавиша [OK]



#### ПРИМЕЧАНИЕ

Если появится экран аутентификации пользователя, войдите в систему с использованием учетных данных пользователя, имеющего разрешение на настройку этого параметра. Если вы не знаете имя пользователя или пароль для входа в систему, обратитесь к администратору.

---

### 2 Удаление пользователя.

- 1 Выберите пользователя для удаления.

Клавиша [Меню] клавиша > [▲][▼] клавиша > [Delete] > клавиша [OK]

- 2 [Delete] > [Delete]

Будут удалены выбранные пользователи.



#### ПРИМЕЧАНИЕ

Пользователя по умолчанию с правами администратора аппарата удалить нельзя.

→ [Обзор прав администратора \(стр. 79\)](#)

---

## Управление пользователями, которые осуществляют печать на аппарате с ПК

Для управления полномочиями пользователей, которые осуществляют печать на аппарате с ПК, следует выполнить следующие настройки драйвера принтера. Инструкции основаны на элементах интерфейса Windows 10.

### 1 Откройте экран.

- 1 Нажмите кнопку Windows [Пуск] и выберите → [Система Windows]→ [Панель управления]→ [Устройства и принтеры].



#### ПРИМЕЧАНИЕ

- Windows 11: нажмите кнопку [Пуск] и выберите → [All apps]→ [Windows Tools]→ [Панель управления]→ [Устройства и принтеры].
  - Windows 8.1: выберите [Параметры] на панели Charms Bar на рабочем столе, а затем выберите → [Панель управления]→ [Устройства и принтеры].
- 

- 2 Щелкните правой кнопкой мыши по значку драйвера принтера аппарата и выберите меню [Свойства принтера] драйвера принтера.
- 3 Нажмите [Администратор] на вкладке [Параметры устройства].

## 2 Настройте параметры.

- 1 Выберите [Имя пользователя для входа в систему] на вкладке [Имя пользователя для входа в систему].

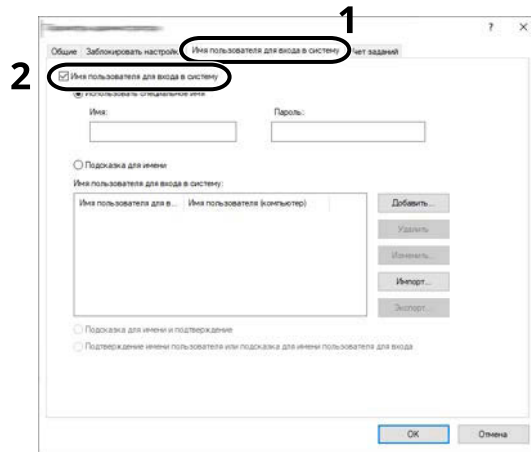

- 2 Настройте управление входом пользователей в систему.

### [Использовать специальное имя]

указанный вариант может использоваться для указания имени пользователя и пароля, для того чтобы при выполнении каждого задания печати использовались одни и те же учетные данные. При выборе данного варианта пользователю не потребуется вводить имя и пароль для каждого задания печати.

### [Подсказка для имени]

при попытке печати будет отображаться экран для ввода имени пользователя и пароля. При каждой попытке печати необходимо будет вводить имя пользователя и пароль.

### [Подсказка для имени и подтверждение]

при попытке печати будет отображаться экран для ввода имени пользователя и пароля. В данном случае потребуется ввести имя пользователя и пароль для имени учетной записи, отображающейся в «списке имен пользователя для входа». При каждой попытке печати необходимо будет вводить имя пользователя и пароль.

### [Подтверждение имени пользователя (компьютер) или подсказка для имени пользователя для входа]

при попытке печати осуществляется поиск имени пользователя Windows в «списке имен пользователя для входа». Печать возможна только при наличии аналогичного имени пользователя, зарегистрированного в списке. Если имя пользователя не зарегистрировано, задания печати будут отменены для пользователей исключительно с правами пользователя. Если пользователь обладает полномочиями администратора, отобразится экран ввода имени пользователя и пароля.

- 3 Нажмите [OK].



#### ПРИМЕЧАНИЕ

Сведения о других параметрах учета заданий см. в следующем разделе:

➔ [Printer Driver User Guide](#)

---

## Настройки сервера

Настройка типа сервера при включенной сетевой аутентификации.

### 1 Откройте экран.

- 1 Клавиша [Меню] клавиша > [▲][▼] клавиша > [Польз/Учет задан] > клавиша [OK]



#### ПРИМЕЧАНИЕ

Если появится экран аутентификации пользователя, войдите в систему с использованием учетных данных пользователя, имеющего разрешение на настройку этого параметра. Если вы не знаете имя пользователя или пароль для входа в систему, обратитесь к администратору.

---

- 2 Клавиша [▲][▼] > [Уст. рек. польз] > клавиша [OK] > [Реквизиты польз.] > клавиша [OK] > [Network Authentication Settings] > клавиша [OK] > клавиша [▲][▼] > [Тип сервера] > клавиша [OK]

### 2 Настройте параметры.

- 1 Выберите [NTLM], [Kerberos] или [Ext.] в качестве типа сервера и нажмите клавишу [OK].

Если выбран вариант [NTLM] или [Kerberos], можно настроить несколько серверов аутентификации.

- 2 Введите имя хоста сервера аутентификации (до 64 символов) и нажмите клавишу [OK].

Если выбран тип сервера [Ext.], введите номер порта.

- 3 Введите имя домена сервера аутентификации и нажмите клавишу [OK].

Если имя домена не задано, выберите «-----» и нажмите [Меню]. Выберите [Edit], нажмите клавишу [OK] и введите имя домена (до 256 символов). Нажмите клавишу [OK], чтобы зарегистрировать имя домена по умолчанию. Чтобы изменить или удалить зарегистрированное имя домена, выберите зарегистрированное имя домена, а затем нажмите [Меню].

---



#### ПРИМЕЧАНИЕ

- Можно зарегистрировать до 10 имен домена.
  - Если имя пользователя при входе и пароль отклонены, проверьте следующие настройки.
    - Параметры сетевой аутентификации на аппарате
    - Свойство пользователя на сервере аутентификации
    - Настройка даты и времени на аппарате и на сервере аутентификации
-

## Настройка прав сетевых пользователей

Выберите, предоставлять ли права локального пользователя сетевым пользователям. Если этот параметр применяется, при входе сетевого пользователя в систему информация о нем регистрируется как о локальном пользователе. Настроив имя учетной записи в информации о зарегистрированном локальном пользователе, сетевые пользователи могут координировать учет заданий. Отображает «Имя домена» в информации о пользователе для локальных пользователей с правами.

### ПРИМЕЧАНИЕ

Сведения о локальном пользователе см. в следующем разделе:

→ [Добавление пользователя \(список локальных пользователей\) \(стр. 265\)](#)

## 1 Откройте экран.

- 1 Клавиша [Меню] > клавиша [▲][▼] > [Польз/Учет задан] > клавиша [OK]

### ПРИМЕЧАНИЕ

Если появится экран аутентификации пользователя, войдите в систему с использованием учетных данных пользователя, имеющего разрешение на настройку этого параметра. Если вы не знаете имя пользователя или пароль для входа в систему, обратитесь к администратору.

- 2 Клавиша [▲][▼] > [Уст. рек. польз] > клавиша [OK] > клавиша [▲][▼] [Сетев. Аутентиф.] > клавиша [OK]

## 2 Настройте параметры.

Установите [Дать полномочия] [Вкл.] для настройки параметров.

### [Действ.прев.пол.]

Настройте действие в случае превышения количества пользователей при предоставлении прав локального пользователя.

Значение: [Не добав. нов.п.], [Удал.стар.польз.]

### [Полн. в автон.р.]

Установите дату истечения срока действия прав локального пользователя, которые были предоставлены и не требуют проверки подлинности в сети.

Значение: [Всегда включен], [Включен. период]

Если вы задали [Включен. период], установите ограничение. (до 180 дней)

### [Лок.авт. по ум.]

Установите предоставляемые права локального пользователя по умолчанию.

### [Ограничение печати: Принтер]

Значение: [Откл.], [Откл. исп.]

### [Принтер(Полноцветн.)]

Значение: [Откл.], [Откл. исп.]

### [Огран. дуплекса.]

Значение: [Откл.], [Только 2-стор]

**[EcoPrint орг.]**

Значение: [Откл.], [Только EcoPrint]

**[Сохран. в ящике]**

Значение: [Откл.], [Откл. исп.]

Отображается, если установлен дополнительный диск SSD.

## Получение свойства пользователя сети

Задайте необходимую информацию для получения свойств пользователя сети от сервера LDAP.

---

 **ПРИМЕЧАНИЕ**

Чтобы получить свойство пользователя сети с сервера LDAP, необходимо выбрать [Сетевая аутент.] в качестве метода аутентификации пользователей в разделе [Уст. рек. польз]. Кроме того, установите для параметра [LDAP] значение [Вкл.] в разделе [Настр. протокола].

→ [Включите администрирование учетных записей \(стр. 262\)](#)

→ [Настр. протокола \(стр. 225\)](#)

---

### 1 Откройте экран.

- 1 Клавиша [Меню] клавиша > [▲][▼] клавиша > [Польз/Учет задан] > клавиша [OK]
- 

 **ПРИМЕЧАНИЕ**

Если появится экран аутентификации пользователя, войдите в систему с использованием учетных данных пользователя, имеющего разрешение на настройку этого параметра. Если вы не знаете имя пользователя или пароль для входа в систему, обратитесь к администратору.

---

- 2 Клавиша [▲][▼] > клавиша [Уст. рек. польз] > [OK] > клавиша [▲][▼] > клавиша [СвойстваПольз.NW] > [OK]

### 2 Настройте параметры.

Установите [Выкл./вкл.] на [Вкл.] и настройте [Тип аутентифик.].

**[Тип аутентифик.]\*1**

Задание способа аутентификации. Выберите [Простой] или [SASL]. После изменения настроек перезапустите систему или выключите, а затем снова включите питание.

\*1 Появляется, когда для типа сервера установлено значение Kerberos в разделе [Сетевая аутент.].

### 3 Нажмите [OK].



## Настройки смарт-карты

Если включена аутентификация по смарт-карте, выберите тип аутентификации.

---

### ПРИМЕЧАНИЕ

Данная функция отображается в случае активации дополнительного набора Card Authentication Kit.

→ [Card Authentication Kit\(B\) AC <IC card authentication kit \(Activate\)> \(стр. 395\)](#)

---

## Вход с цифровой клавиатуры

Если включена аутентификация по карте IC, выберите, можно ли входить в систему с помощью цифровой клавиатуры.

### 1 Откройте экран.

- 1 Клавиша [Меню] > клавиша [▲][▼] > [Польз/Учет задан] > клавиша [OK] > клавиша [▲][▼] > [Уст. рек. польз] > клавиша [OK] > клавиша [▲][▼] [Настр. ID-карты] > клавиша [OK]
- 

### ПРИМЕЧАНИЕ

Если появится экран аутентификации пользователя, войдите в систему с использованием учетных данных пользователя, имеющего разрешение на настройку этого параметра. Если вы не знаете имя пользователя или пароль для входа в систему, обратитесь к администратору.

---

- 2 Клавиша [▲][▼] > [Вход с клав-ры] > клавиша [OK]

### 2 Настройте параметры.

- 1 Выберите [Разрешить] или [Запретить].

## Дополнительная аутентификация

Выберите, нужно ли требовать ввести пароль после аутентификации по смарт-карте.

---

### ПРИМЕЧАНИЕ

Данная функция отображается, если параметр «Реквизиты польз.» включен.

---

### 1 Откройте экран.

- 1 Клавиша [Меню] > клавиша [▲][▼] > [Польз/Учет задан] > клавиша [OK] > клавиша [▲][▼] > [Уст. рек. польз] > клавиша [OK] > клавиша [▲][▼] [Настр. ID-карты] > клавиша [OK]
- 

### ПРИМЕЧАНИЕ

Если появится экран аутентификации пользователя, войдите в систему с использованием учетных данных пользователя, имеющего разрешение на настройку этого параметра. Если вы не знаете имя пользователя или пароль для входа в систему, обратитесь к администратору.

---

- 2 Клавиша [▲][▼] > [Доп. аутентиф.] > клавиша [OK]

## 2 Настройте параметры.

- 1 Выберите [Откл.], [Исп. пароль] или [Использовать PIN].



### ПРИМЕЧАНИЕ

[Использовать PIN] отображается только при использовании авторизации по PIN-коду.

→ [Вход по ПИН-коду \(стр. 276\)](#)

---

## Простая печать заданий

При входе в систему со смарт-картой и реквизитами пользователя отображается список заданий печати, сохраненных в ящике сохраненных заданий.



### ПРИМЕЧАНИЕ

Подробнее о простой печати заданий см. следующий раздел:

→ [Простая печать заданий \(стр. 135\)](#)

---

## 1 Откройте экран.

- 1 Клавиша [Меню] > клавиша [▲][▼] > [Польз/Учет задан] > клавиша [OK] > [▲] клавиша [▼] > [Уст. рек. польз] > клавиша [OK]



### ПРИМЕЧАНИЕ

Если появится экран аутентификации пользователя, войдите в систему с использованием учетных данных пользователя, имеющего разрешение на настройку этого параметра. Если вы не знаете имя пользователя или пароль для входа в систему, обратитесь к администратору.

- 2 Клавиша [▲][▼] > [Быстр. печ. зад.] > клавиша [OK]

## 2 Настройте параметры.

Чтобы настроить параметры, установите для параметра «От.спис.при вх.» значение [Вкл.].

### [Выйти после печ.]

Выберите, следует ли автоматически выходить из системы после печати.

### [Проп. ПИН/копии]

Выберите, следует ли пропускать ввод ПИН-кода и подтверждение количества копий при печати, когда установлен ПИН-код.

## Вход по ПИН-коду

---

### ПРИМЕЧАНИЕ

Для использования авторизации по ПИН-коду необходимо, чтобы была включена сетевая аутентификация и чтобы в качестве типа сервера был выбран [Ext.].

→ [Включите администрирование учетных записей \(стр. 262\)](#)

→ [Настройки сервера \(стр. 271\)](#)

---

### 1 Откройте экран.

- 1 Клавиша [Меню] > клавиша [▲][▼] > [Польз/Учет задан] > клавиша [OK] > [▲] клавиша [▼] > [Уст. рек. польз] > клавиша [OK]

### ПРИМЕЧАНИЕ

Если появится экран аутентификации пользователя, войдите в систему с использованием учетных данных пользователя, имеющего разрешение на настройку этого параметра. Если вы не знаете имя пользователя или пароль для входа в систему, обратитесь к администратору.

---

- 2 Клавиша [▲] [▼] [Вход по PIN] > клавиша [OK]

### 2 Настройте функцию.

- 1 Выберите [Откл.] или [Вкл.]

## Использование администрирования учетных записей

В данном разделе объясняются процедуры настройки учета заданий.

### Вход в систему/выход из системы

Если включено управление входом пользователей в систему, то при каждом использовании аппарата отображается экран ввода имени пользователя и пароля для входа. Для входа в систему и выхода из нее используйте описанную ниже процедуру.

#### Вход

Если во время выполнения операций появится экран ввода имени пользователя для входа, войдите в систему (см. следующий раздел):

→ [Вход \(стр. 46\)](#)

#### Выход

По завершении операции нажмите клавишу [Вых. из сист.]. Вы вернетесь к экрану ввода имени пользователя/пароля для входа.

## Общие сведения об учете заданий

Функция учета заданий управляет подсчетом страниц во время операций печати, накапливаемых каждой учетной записью, путем присвоения идентификатора каждой учетной записи.

- 1 Включите учет заданий
  - ➔ [Включение учета заданий \(стр. 278\)](#)
- 2 Настройка учетной записи.
  - ➔ [Учет заданий \(локальный\) \(стр. 280\)](#)
- 3 При выполнении задания введите присвоенный идентификатор учетной записи.
  - ➔ [Вход \(стр. 289\)](#)
- 4 Подсчитайте количество напечатанных страниц.

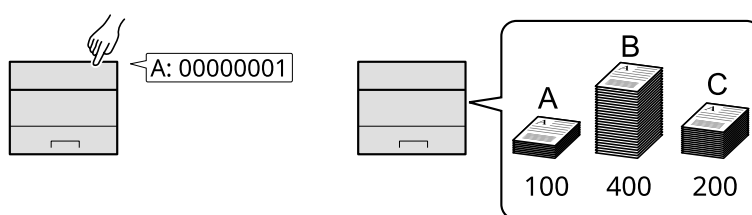

## Управление количеством листов, используемых для заданий печати, с помощью компьютера

Для управления количеством заданий, которые нужно напечатать с ПК в сети, нужно выполнить настройку параметров с помощью драйвера принтера на ПК.

- 1 Настройте учет заданий для ПК в сети с помощью драйвера принтера.
  - ➔ [Учет заданий для печати \(стр. 284\)](#)
- 2 Выполните печать.
- 3 Подсчитайте количество напечатанных страниц.

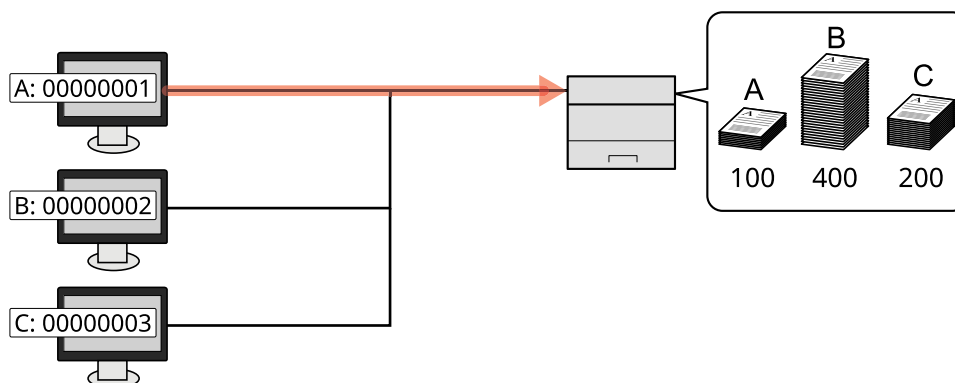

# Включение учета заданий

## 1 Откройте экран.

- 1 Клавиша [Меню] > клавиша [▲][▼] > [Польз/Учет задан] > клавиша [OK]



### ПРИМЕЧАНИЕ

Если появится экран аутентификации пользователя, войдите в систему с использованием учетных данных пользователя, имеющего разрешение на настройку этого параметра. Если вы не знаете имя пользователя или пароль для входа в систему, обратитесь к администратору.

---

- 2 Клавиша [▲][▼] > [Настр. уч. зад.] > клавиша [OK] > клавиша [▲][▼] [Учет заданий] > клавиша [OK]

## 2 Настройте параметры.

Выберите [Откл.], чтобы отключить учет заданий.



### ПРИМЕЧАНИЕ

Когда дисплей возвращается к экрану системного меню по умолчанию, автоматически выполняется выход из системы и появляется экран для ввода идентификатора учетной записи. Для продолжения работы введите идентификатор учетной записи.

---

# Учет заданий

Настройте метод учета заданий.

## 1 Откройте экран.

- 1 Клавиша [Меню] клавиша > [▲][▼] клавиша > [Польз/Учет задан] > клавиша [ОК]



### ПРИМЕЧАНИЕ

Если появится экран аутентификации пользователя, войдите в систему с использованием учетных данных пользователя, имеющего разрешение на настройку этого параметра. Если вы не знаете имя пользователя или пароль для входа в систему, обратитесь к администратору.

---

- 2 Клавиша [▲][▼] > клавиша [Настр. уч. зад.] > [ОК] > клавиша [▲][▼] > клавиша [Доступ к учету] > [ОК]

## 2 Настройте параметры.

- 1 Выберите [Локальн.] или [Сеть].

# Учет заданий (локальный)

Можно добавлять, изменять и удалять учетные записи и задавать ограничения для каждой учетной записи.

## Добавление учетной записи

Можно добавить до 100 отдельных учетных записей.

### 1 Откройте экран.

- 1 Клавиша [Меню] клавиша > [▲][▼] клавиша > [Польз/Учет задан] > клавиша [ОК]



#### ПРИМЕЧАНИЕ

Если появится экран аутентификации пользователя, войдите в систему с использованием учетных данных пользователя, имеющего разрешение на настройку этого параметра. Если вы не знаете имя пользователя или пароль для входа в систему, обратитесь к администратору.

---

- 2 Клавиша [▲][▼] > клавиша [Настр. уч. зад.] > [ОК] > клавиша [▲][▼] > клавиша [Уч.зап.(локальн)] > [ОК] > клавиша [▲][▼] > клавиша [Список уч. зап.] > [ОК]

### 2 Введите идентификатор учетной записи.

- 1 Введите [Добавить] > [Идент. уч.записи]

#### [Идент. уч.записи]

Введите идентификатор учетной записи длиной до восьми цифр (от 0 до 99 999 999).

---



#### ПРИМЕЧАНИЕ

Нельзя использовать уже зарегистрированный идентификатор учетной записи. Введите другой идентификатор учетной записи.

---

- 2 Выберите клавишу [ОК].

В список учета добавляется новая учетная запись.

Может запрещать печать или ограничивать количество загружаемых листов.

➔ [Ограничение использования аппарата \(стр. 281\)](#)

## Ограничение использования аппарата

В данном разделе объясняется, как ограничить использование аппарата по учетной записи или по количеству доступных листов.

### Опции ограничения

Параметр	Описание
[Огранич. (общ.)]	Ограничивает общее количество листов, которое можно использовать для печати.
[Огранич. (цвет)]	Ограничивает общее количество страниц, которое можно использовать для цветной печати.



## Применение ограничения

Ограничение может применяться в следующих режимах:

Параметр	Описание
[Откл.]	Ограничения не применяются.
[Предел счетчика]	Ограничивает счетчик печати с шагом в одну страницу значением 9 999 999 копий.
[Откл. исп.]	Ограничения применяются.

## Редактирование учетной записи

### 1 Откройте экран.

- 1 Клавиша [Меню] клавиша > [▲][▼] клавиша > [Польз/Учет задан] > клавиша [OK]



#### ПРИМЕЧАНИЕ

Если появится экран аутентификации пользователя, войдите в систему с использованием учетных данных пользователя, имеющего разрешение на настройку этого параметра. Если вы не знаете имя пользователя или пароль для входа в систему, обратитесь к администратору.

- 2 Клавиша [▲][▼] > клавиша [Настр. уч. зад.] > [OK] > клавиша [▲][▼] > клавиша [Уч.зап.(локальн)] > [OK] > клавиша [▲][▼] > клавиша [Список уч. зап.] > [OK]

### 2 Редактирование учетной записи

- 1 Выберите учетную запись, информацию о которой требуется изменить, и нажмите клавишу [OK].
- 2 Клавиша [▲][▼] > [Сведения/правка] > клавиша [OK]
- 3 Выберите элемент, который требуется изменить, и нажмите клавишу [OK].
- 4 Измените информацию об учетной записи, используя процедуру 2 из разделов «Добавление учетной записи» и «Ограничение использования аппарата».
  - ➔ [Добавление учетной записи \(стр. 280\)](#)
  - ➔ [Ограничение использования аппарата \(стр. 281\)](#)
- 5 Нажмите клавишу [OK].  
Информация учетной записи изменена.

## Удаление учетной записи

### 1 Откройте экран.

- 1 Клавиша [Меню] клавиша > [▲][▼] клавиша > [Польз/Учет задан] > клавиша [OK]



#### ПРИМЕЧАНИЕ

Если появится экран аутентификации пользователя, войдите в систему с использованием учетных данных пользователя, имеющего разрешение на настройку этого параметра. Если вы не знаете имя пользователя или пароль для входа в систему, обратитесь к администратору.

---

- 2 Клавиша [▲][▼] > клавиша [Настр. уч. зад.] > [OK] > клавиша [▲][▼] > клавиша [Уч.зап.(локальн)] > [OK] > клавиша [▲][▼] > клавиша [Список уч. зап.] > [OK]

### 2 Удаление

- 1 Выберите учетную запись для удаления и нажмите клавишу [OK].

- 2 Клавиша [▲][▼] > [Delete] > клавиша [OK] > [Да]

Учетная запись удалена.

## Учет заданий для печати

Для управления количеством страниц, используемых для печати заданий, переданных с ПК, нужно выполнить настройку следующих параметров с помощью драйвера принтера. Инструкции основаны на элементах интерфейса Windows 10.

### 1 Откройте экран.

- 1 Нажмите кнопку [Пуск] в Windows, выберите → [Система Windows Tools], → [Панель управления]→ [Устройства и принтеры].

#### ПРИМЕЧАНИЕ

- Windows 11: нажмите кнопку [Пуск] и выберите → [All apps]→ [Windows Tools]→ [Панель управления]→ [Устройства и принтеры].
- Windows 8.1: выберите [Параметры] на панели Charms Bar на рабочем столе, а затем выберите → [Панель управления]→ [Устройства и принтеры].

- 2 Щелкните правой кнопкой мыши по значку драйвера принтера аппарата и выберите меню [Свойства принтера] драйвера принтера.
- 3 Нажмите [Администратор] на вкладке [Параметры устройства].

### 2 Настройте параметры.

- 1 Выберите [Учет заданий] на вкладке [Учет заданий].



- 2 Настройте учет заданий.

#### **[Применять указанный идентификатор учетной записи]**

введите идентификатор учетной записи. Печать будет выполняться с помощью введенного идентификатора учетной записи. При выборе данного варианта пользователю не потребуется вводить идентификатор учетной записи для каждого задания печати.

#### **[Запрашивать идентификатор учетной записи]**

при попытке печати появится экран для ввода идентификатора учетной записи. Необходимо вводить идентификатор учетной записи при каждой попытке печати.

#### **[Запрашивать идентификатор учетной записи и выполнять проверку]**

при попытке печати появится экран для ввода идентификатора учетной записи. Необходимо ввести идентификатор учетной записи, сохраненный в списке идентификаторов учетных записей. Необходимо вводить идентификатор учетной записи при каждой попытке печати.

#### **[Отображать список идентификаторов учетных записей]**

при печати отображается список идентификаторов учетных записей. Идентификатор учетной записи, который нужно использовать, следует выбрать из списка.

**[Подтверждение имени пользователя (компьютер) или подсказка для Ид. учетной зап]**

при попытке печати осуществляется поиск имени пользователя Windows в списке «Идентификаторы учетных записей». Печать возможна только при наличии аналогичного имени пользователя, зарегистрированного в списке. Если идентификатор учетной записи не зарегистрирован, появится экран для ввода идентификатора учетной записи.

- 3 Нажмите [ОК].



**ПРИМЕЧАНИЕ**

Сведения о других параметрах учета заданий см. в следующем разделе:

➔ **Printer Driver User Guide**

---

# Настройка учета заданий

## Подсчет количества напечатанных страниц

Данный счетчик подсчитывает количество напечатанных страниц. Счетчики классифицируются по учету каждого задания. Новый подсчет можно запустить после сброса данных подсчета, сохраняемых в течение определенного периода времени.

Можно ссылаться на следующие элементы:

Параметр	Описание
[Распечатано стр.]	<p>Отображает количество страниц, использованных при печати для каждого из следующих элементов.</p> <p><b>[Всего]</b> Отображает количество страниц, использованных для цветной и черно-белой печати, а также их общее количество.</p> <p><b>[Full Color]</b> Отображает количество страниц, использованных для цветной печати.</p> <p><b>[Ч/б]</b> Отображает количество страниц, использованных для черно-белой печати.</p> <p><b>[Совм. (нет)]</b> Количество страниц, использованных для печати без объединения.</p> <p><b>[Совм. (2-в-1)]</b> Отображает количество страниц, используемых для печати с объединением (2 в 1).</p> <p><b>[Совм. (4-в-1)]</b> Отображает количество страниц, используемых для печати с объединением (4 в 1).</p> <p><b>[Дупл. (1стор)]</b> Отображает количество страниц, использованных для односторонней печати.</p> <p><b>[Дупл. (2стор)]</b> Отображает количество страниц, использованных для двусторонней печати.</p>
[Сброс счетчика]	<p>Сбрасывает счетчик. Выберите [Да] на экране подтверждения.</p>

## Подсчет количества страниц для каждой учетной записи

Данный счетчик подсчитывает количество страниц для каждой учетной записи и сбрасывает счетчики по учетной записи. Устанавливая флажок «Учет каждого задания», выберите учетную запись, для которой будет вестись подсчет.

### 1 Откройте экран.

- 1 Клавиша [Меню] > клавиша [▲][▼] > [Польз/Учет задан] > клавиша [ОК] > клавиша [▲][▼] > [Настр. уч. зад.] > клавиша [ОК] > клавиша [▲][▼] > [Уч.зап.(локальн)] > клавиша [ОК] > клавиша [▲][▼] > [Учет кажд. зад.] > клавиша [ОК]



#### ПРИМЕЧАНИЕ

Если появится экран аутентификации пользователя, войдите в систему с использованием учетных данных пользователя, имеющего разрешение на настройку этого параметра. Если вы не знаете имя пользователя или пароль для входа в систему, обратитесь к администратору.

---

### 2 Проверьте количество страниц.

- 1 Выберите учетную запись.
- 2 Проверьте количество.  
Чтобы сбросить счетчик, выберите [Сброс счетчика].
- 3 Подтвердите количество и нажмите клавишу [ОК].

## Печать отчета учета

В качестве отчета по результатам учета может быть распечатано общее количество подсчитанных страниц по всем соответствующим учетным записям.

### 1 Подготовьте бумагу.

Убедитесь, что в кассету загружена бумага формата А4 или Letter.

### 2 Откройте экран.

1 Клавиша [Меню] > клавиша [▲] [▼] > [Польз/Учет задан] > клавиша [ОК]



#### ПРИМЕЧАНИЕ

Если появится экран аутентификации пользователя, войдите в систему с использованием учетных данных пользователя, имеющего разрешение на настройку этого параметра. Если вы не знаете имя пользователя или пароль для входа в систему, обратитесь к администратору.

---

2 Клавиша [▲] [▼] > [Настр. уч. зад.] > клавиша [ОК] > клавиша [▲] [▼] > [Уч.зап.(локальн)] > клавиша [ОК]

### 3 Печать.

1 Клавиша [▲] [▼] > [Отчет учета] > клавиша [ОК] > [Да]

Распечатывается отчет по учету.

Имеются различные форматы отчетов, зависящие от того, как выполняется управление подсчетом для принтеров. Если выполняется подсчет по формату бумаги, то отчет будет распечатан для каждого формата.

## Использование учета заданий

В данном разделе объясняются процедуры настройки учета заданий.

### Вход

Если включен учет заданий, при каждом использовании аппарата открывается экран ввода идентификатора учетной записи.

#### 1 Введите пароль с помощью цифровых клавиш > [Login]

---



##### ПРИМЕЧАНИЕ

- Если был введен неправильный символ, нажмите клавишу [Очист.] и еще раз введите идентификатор учетной записи.
  - Если введенный идентификатор учетной записи не совпадает с зарегистрированным, раздастся звуковой предупреждающий сигнал и попытка входа не удастся. Введите правильный идентификатор учетной записи.
- 

Если включено администрирование учетных записей, вместо экрана для ввода идентификатора учетной записи появится экран ввода имени пользователя для входа и пароля. Для входа введите имя пользователя при входе и пароль. Если пользователь уже зарегистрировал информацию об учетной записи, ввод идентификатор учетной записи пропускается.

→ [Добавление пользователя \(список локальных пользователей\) \(стр. 265\)](#)

#### 2 Перейдите к оставшимся шагам.

### Выход

- 1 По завершении операции нажмите клавишу [Вых. из сист.]. Вернитесь к экрану ввода идентификатора учетной записи.



## Применение ограничения

Здесь указывается, как аппарат ведет себя, когда счетчик достигает предела. Действие описано ниже:

Параметр	Описание
[Немедленно]	Когда счетчик достигает предела, задание останавливается.
[Последовательно]	Текущее задание печати будет продолжено, но следующее задание будет отклонено.

### 1 Откройте экран.

- 1 Клавиша [Меню] > клавиша [▲] [▼] > [Польз/Учет задан] > клавиша [ОК]



#### ПРИМЕЧАНИЕ

Если появится экран аутентификации пользователя, войдите в систему с использованием учетных данных пользователя, имеющего разрешение на настройку этого параметра. Если вы не знаете имя пользователя или пароль для входа в систему, обратитесь к администратору.

- 2 Клавиша [▲] [▼] > [Настр. уч. зад.] > клавиша [ОК] > клавиша [▲] [▼] > [Примен. огран.] > клавиша [ОК]

### 2 Настройте функцию.

- 1 Выберите [Немедленно] или [Последовательно].

## Настройки неизвестного пользователя

### Неизвестный идентификатор задания

Определяет поведение при обработке заданий, отправленных неизвестными или неуказанными именами пользователей для входа или идентификаторами пользователей. Если реквизиты пользователя сочтены недействительными, а учет заданий считается действительным, выполните процедуру для неизвестного идентификатора учетной записи.

#### 1 Откройте экран.

- 1 Клавиша [Меню] > клавиша [▲][▼] > [Польз/Учет задан] > клавиша [OK]
- 



#### ПРИМЕЧАНИЕ

Если появится экран аутентификации пользователя, войдите в систему с использованием учетных данных пользователя, имеющего разрешение на настройку этого параметра. Если вы не знаете имя пользователя или пароль для входа в систему, обратитесь к администратору.

---

- 2 Клавиша [▲][▼] > клавиша [Неизвест. польз.] > [OK] > клавиша [▲][▼] > клавиша [Неизв. ид.задан.] > [OK]

#### 2 Настройте параметры.

Выберите [Отклонить] или [Разрешить].

##### [Разрешить]

Разрешается печать задания.

##### [Отклонить]

Задание отклоняется (не печатается).

## Регистрация информации для пользователя с неизвестным идентификатором

Если вы регистрируете информацию о пользователе, идентификатор которого неизвестен, вы можете проверить информацию на экранах «Состояние задания» или «История заданий». Кроме того, можно ограничить доступные функции.

Данная функция отображается, если для параметра [Неизв. ид.задан.] установлено значение [Разрешить].

➔ [Неизвестный идентификатор задания \(стр. 291\)](#)

---

#### 1 Откройте экран.

- 1 Клавиша меню > клавиша [▲][▼] > [Польз/Учет задан] > клавиша [OK]
- 



#### ПРИМЕЧАНИЕ

Если появится экран аутентификации пользователя, войдите в систему с использованием учетных данных пользователя, имеющего разрешение на настройку этого параметра. Если вы не знаете имя пользователя или пароль для входа в систему, обратитесь к администратору.

---

- 2 Клавиша [▲][▼] > клавиша [Неизвест. польз.] > [OK] > клавиша [▲][▼] > клавиша [Св-во польз.] > [OK]

## 2 Введите информацию о пользователе.

Выберите [Edit] или [Изменить], [Сведения], введите каждую деталь, затем нажмите клавишу [OK].

[▶] Выберите клавишу для отображения следующей страницы. Для возврата к предыдущему экрану нажмите клавишу [◀].

### [Имя пользователя]

Введите имя, отображаемое в списке пользователей (до 32 символов).

### [Идент. уч.записи]

Зарегистрируйте идентификатор учетной записи для пользователя, чей идентификатор неизвестен.

### [Прав.авт.]

Установите полномочия на использование.

Имеются следующие опции ограничений:

### [Огранич. печати]

Выберите, следует ли отклонять использование функций печати для принтера.

Применимые функции печати:

- Печать с ПК

---

# 10 Устранение неисправностей

---

# Регулярное обслуживание

## Очистка

Для обеспечения оптимального качества печати следует регулярно проводить очистку аппарата.

---



### **ВНИМАНИЕ**

В целях безопасности перед очисткой аппарата всегда вынимайте вилку шнура питания из розетки.

---

## Очистка блока переноса бумаги

Блок переноса бумаги следует чистить каждый раз при замене контейнера с тонером и контейнера для отработанного тонера. Для поддержания оптимального качества печати также рекомендуется раз в месяц и при замене контейнера с тонером очищать внутреннюю часть аппарата.

Проблемы с печатью, такие как загрязнение обратной стороны отпечатанных страниц, могут возникнуть, если блок переноса бумаги загрязнится.



### ВНИМАНИЕ

Некоторые детали внутри аппарата очень горячие. Соблюдайте меры предосторожности, чтобы не получить ожог.

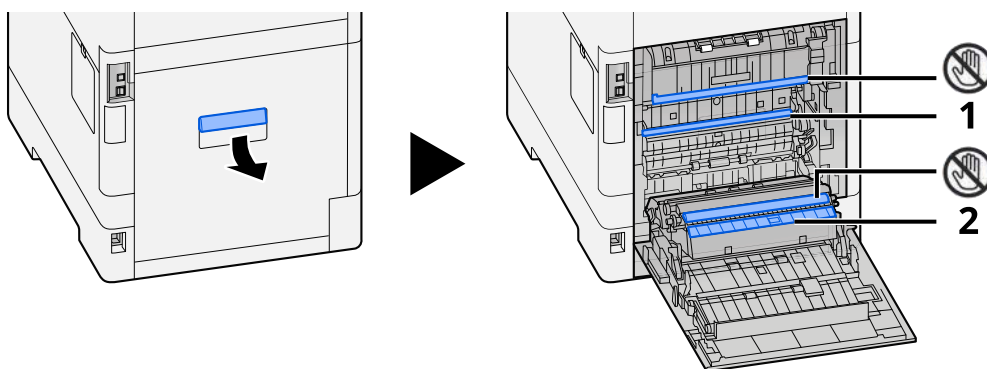

Сотрите бумажную пыль с бумаги 1 и грязь с бумаги 2 мягкой сухой тканью.



### ВАЖНО

Будьте осторожны, не прикасайтесь к части  во время очистки. Это может ухудшить качество печати.

## Замена контейнера с тонером

Когда тонер закончится, появится следующее сообщение. Замените контейнер с тонером.

«Тонер [С][М][Y][К] закончился.»

Когда тонер будет заканчиваться, появится следующее сообщение. Необходимо иметь в наличии новый контейнер с тонером для замены.

«Низкий уровень тонера [С][М][Y][К]. (Зам., когда законч.)»

Количество листов, которые можно распечатать с помощью одного контейнера с тонером, зависит от данных печати (сколько тонера используется). В соответствии со стандартом JIS X 6932 (ISO/IEC 19798), когда режим EcoPrint [Откл.], среднее количество печатаемых листов на контейнер с тонером выглядит следующим образом: (При печати формата А4.)

Цвет тонера	Срок службы контейнера с тонером (страницы для печати)		
	ECOSYS PA4500cx	ECOSYS PA4000cx	ECOSYS PA3500cx
Черный	18 000 изображений	13 000 изображений	7000 изображений
Голубой	13 000 изображений	10 000 изображений	5000 изображений
Пурпурный	13 000 изображений	10 000 изображений	5000 изображений
Желтый	13 000 изображений	10 000 изображений	5000 изображений



### ПРИМЕЧАНИЕ

- Среднее количество листов для печати на контейнер с тонером, входящий в комплект поставки этого аппарата, следующее:
- **ECOSYS PA4500cx**
  - Черный (К): 8000 листов.
  - Голубой (С) / Пурпурный (М) / Желтый (Y): 6000 листов.
- **ECOSYS PA4000cx**
  - Черный (К): 6000 листов.
  - Голубой (С) / Пурпурный (М) / Желтый (Y): 5000 листов.
- **ECOSYS PA3500cx**
  - Черный (К): 3500 листов.
  - Голубой (С) / Пурпурный (М) / Желтый (Y): 2500 листов.
- Обязательно используйте оригинальный контейнер с тонером. Использование неоригинального контейнера с тонером может стать причиной дефектов изображения и отказа аппарата.
- На чипе памяти контейнера с тонером данного аппарата сохраняется информация, необходимая для повышения удобства в эксплуатации аппарата, работы системы утилизации использованных контейнеров с тонером, а также перспективных разработок новых изделий. Информация, сохраняемая на чипе, является анонимной. Она предназначена для вышеперечисленных целей и не содержит данных, позволяющих идентифицировать пользователя.

## ВНИМАНИЕ

Не пытайтесь поджечь детали, содержащие тонер. Искры от пламени могут стать причиной ожогов.

Процедуры установки контейнера с тонером одинаковы для всех цветов. Здесь мы в качестве примера поясним процедуры для контейнера с желтым тонером.

### 1 Откройте верхнюю крышку.

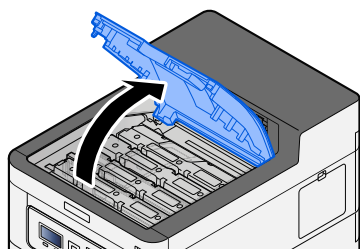

### 2 Снимите контейнер с тонером.

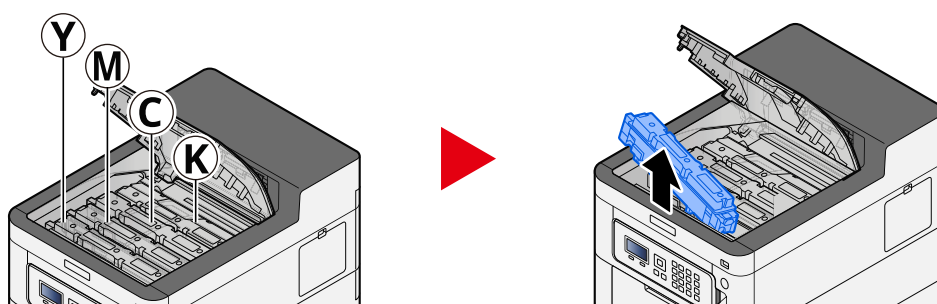

### 3 Поместите использованный контейнер с тонером в пластиковый пакет для отходов.

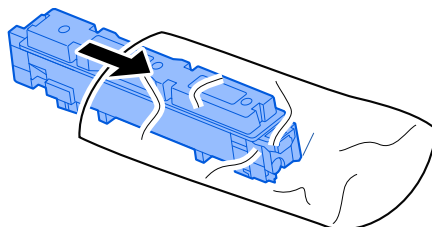



## 4 Извлеките новый контейнер с тонером из коробки.

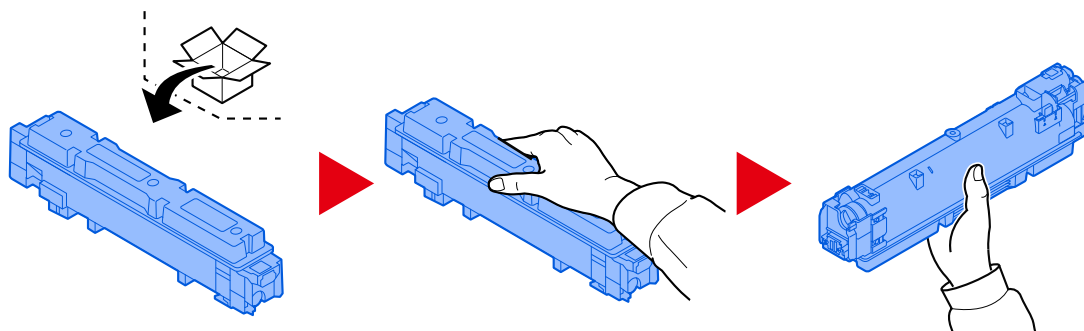

### ✓ ВАЖНО

Ни в коем случае не касайтесь контейнера в указанных ниже местах.

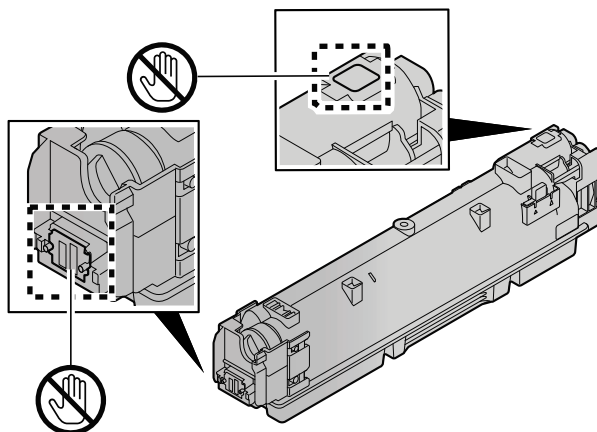

## 5 Встряхните контейнер с тонером.

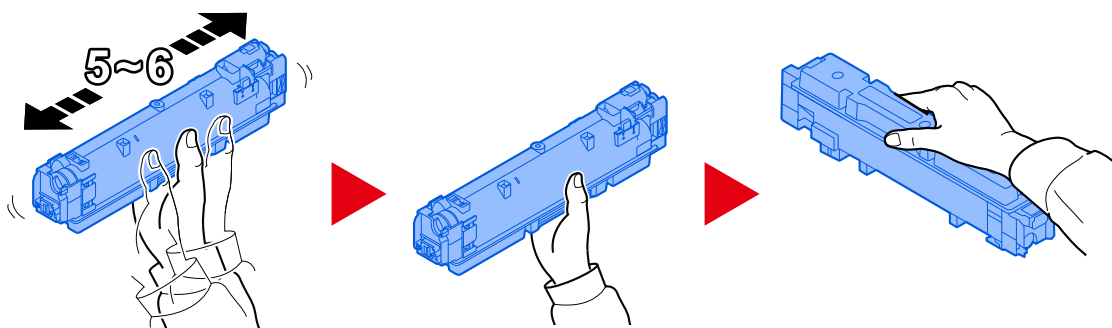

## 6 Установите контейнер с тонером.

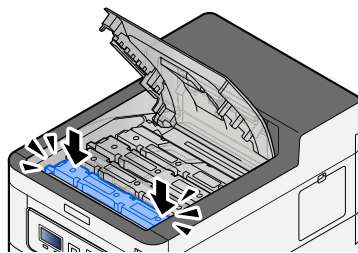

---

### ✓ ВАЖНО

Вставьте контейнер с тонером до упора.

---

## 7 Закройте верхнюю крышку.

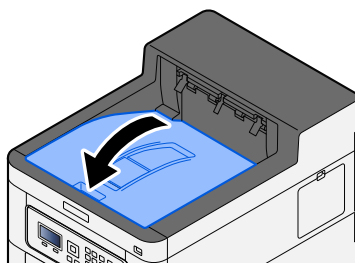

---

### 💡 ПРИМЕЧАНИЕ

- Если крышка контейнера с тонером или передняя крышка не закрывается, проверьте правильность установки нового контейнера с тонером.
  - Сдайте использованный контейнер с тонером дилеру или представителю службы поддержки. Переработка или утилизация использованных контейнеров с тонером производится в соответствии с установленными нормами.
-

## Замена контейнера для отработанного тонера

Если контейнер для отработанного тонера заполнен, появится следующее сообщение.

«Конт. для отраб.тонера заполнен илиустанов. неправильно.»



### ВНИМАНИЕ

Не пытайтесь поджечь детали, содержащие тонер. Искры от пламени могут стать причиной ожогов.

#### 1 Откройте крышку отработанного тонера

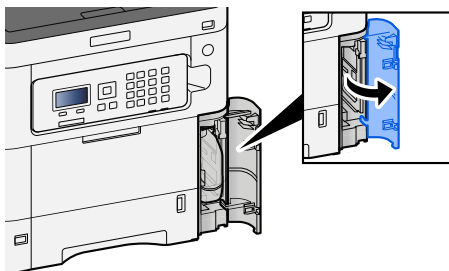

#### 2 Извлеките контейнер для отработанного тонера.

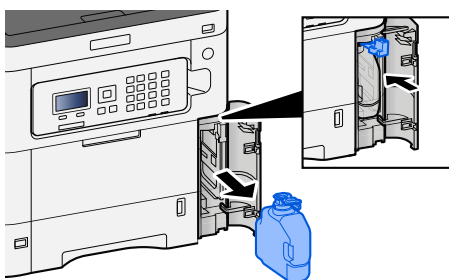

#### 3 Положите использованный контейнер для отработанного тонера в пластиковый мешок для отходов.

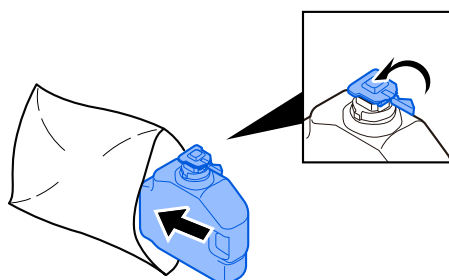

#### 4 Снимите новый контейнер для отработанного тонера.

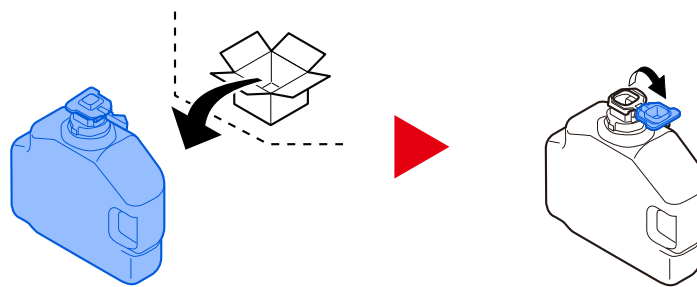

#### 5 Установите контейнер для отработанного тонера.

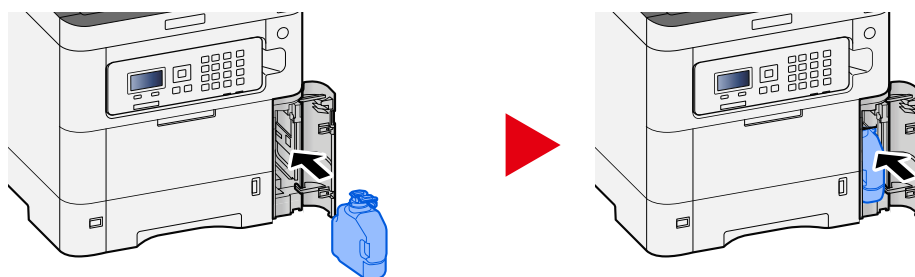

#### 6 Закройте крышку отработанного тонера

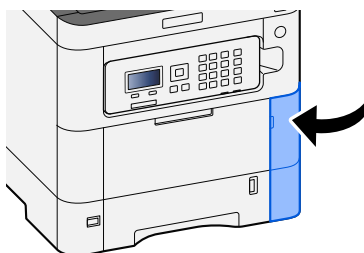

#### ПРИМЕЧАНИЕ

Сдайте использованный контейнер с тонером дилеру или представителю службы поддержки. Переработка или утилизация использованных контейнеров с тонером производится в соответствии с установленными нормами.

---

# Устранение неисправностей

## Устранение сбоев в работе

При возникновении какой-либо неполадки аппарата прочитайте контрольные вопросы и выполните процедуры, которые приводятся на указанных страницах. Ниже в таблице приводятся общие инструкции по устранению неисправностей. Если устранить неисправность не удастся, обратитесь к представителю сервисной службы.

---

### ПРИМЕЧАНИЕ

При общении с нами понадобится серийный номер. Чтобы проверить серийный номер, обратитесь к следующему разделу:

→ [Проверка серийного номера оборудования \(стр. 2\)](#)

---

## Проблемы с работой аппарата

### Приложение не запускается

---

Установлено слишком короткое время настройки автоматического сброса панели?

Проверьте установленное время для автоматического сброса панели.

- 1** Клавиша [Меню] > [▲] клавиша [▼] > [Общие параметры] > клавиша [OK] > [▲] клавиша [▼] > [Настр. таймера] > клавиша [OK] > клавиша [▲] [▼] > [Таймер сбр. пан.] > клавиша [OK]
- 2** Установите время сброса панели 30 секунд или больше.  
Диапазон настройки: от 5 до 495 с (с шагом в 5 с).

## На экране не происходит никаких изменений при включении питания

---

Подключен ли аппарат к электросети?

- 1** Вставьте шнур питания, поставляемый с этим аппаратом, в розетку.

Убедитесь, что вилка питания надежно вставлена.

## Частое замятие бумаги

### Правильно ли загружена бумага?

Загрузите бумагу надлежащим образом.

При загрузке бумаги в кассету

#### 1 Полностью вытяните кассету из аппарата.

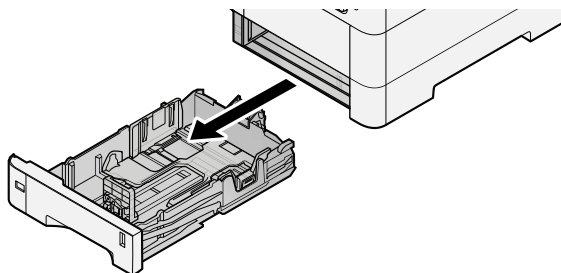

#### ПРИМЕЧАНИЕ

Вытягивая кассету из аппарата, убедитесь, что она поддерживается и не упадет.

#### 2 Отрегулируйте размер кассеты.

- 1 Отрегулируйте положение направляющих ширины бумаги на левой и правой сторонах кассеты. Нажмите на регулятор ширины бумаги и сдвиньте направляющие согласно требуемому размеру бумаги.

Форматы бумаги нанесены на кассете.

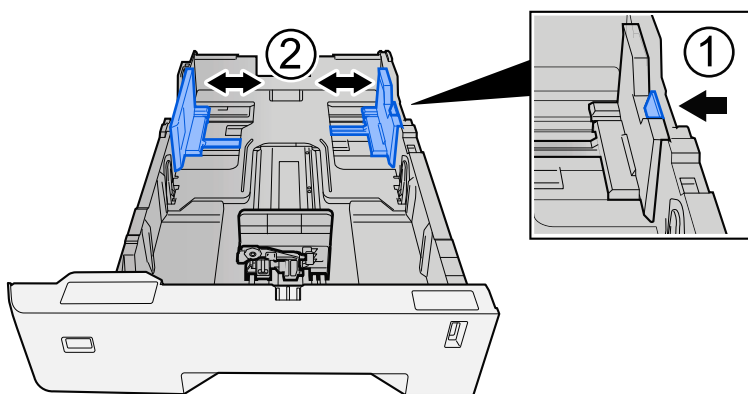

- 2 Отрегулируйте направляющую длины бумаги согласно требуемому размеру бумаги. Нажмите на регулятор длины бумаги и сдвиньте направляющие согласно требуемому размеру бумаги.

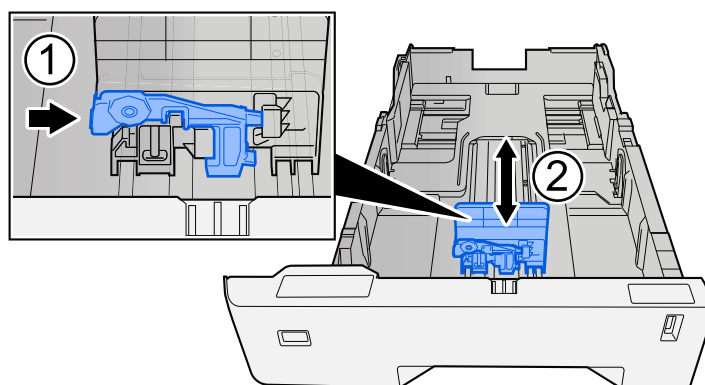

- 3 Поверните диск формата бумаги так, чтобы в окошке формата бумаги появился формат, который вы собираетесь использовать.

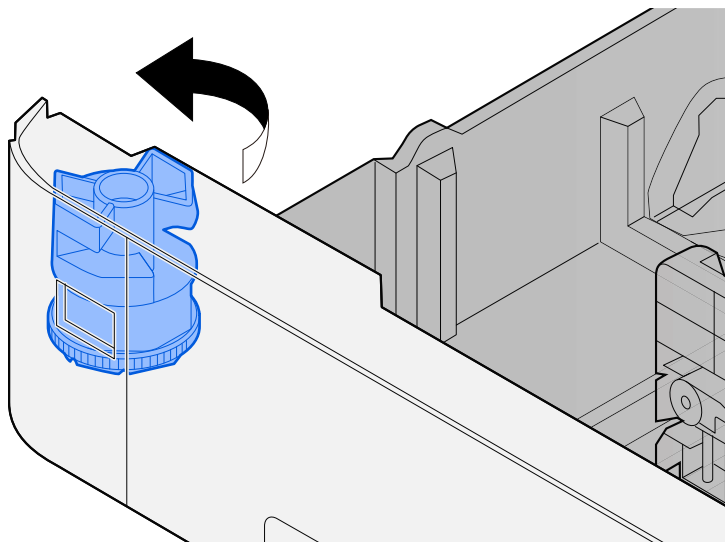

#### ПРИМЕЧАНИЕ

Установите шкалу размера в положение Other (Другой), если хотите использовать бумагу, размер которой отличается от стандартного. В этом случае необходимо установить размер бумаги с панели управления.

➔ [Указание формата бумаги и типа носителя \(стр. 106\)](#)

### 3 Загрузите бумагу.

- 1 Продуйте пачку бумаги, после чего постучите ею по ровной поверхности. Данное действие предупреждает замятие бумаги и перекосы при печати.



2 Загрузите бумагу в кассету.

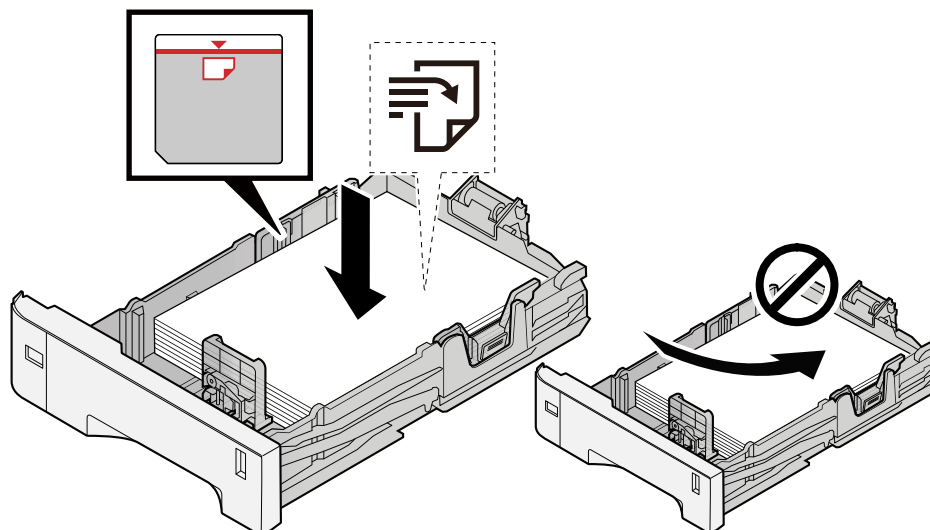

✓ **ВАЖНО**

- Загрузите бумагу стороной для печати вверх.
- После извлечения новой бумаги из упаковки продуйте стопку бумаги, прежде чем загружать ее в кассеты.  
➔ [Указания по загрузке бумаги \(стр. 96\)](#)
- Перед загрузкой бумаги проверьте, чтобы она не была скручена или сложена. Скрученная или сложенная бумага может вызвать замятие.
- Убедитесь в том, что высота стопки загруженной бумаги не превышает указанный уровень (см. рисунок выше).
- Если бумага загружается без регулировки направляющих длины и ширины бумаги, возможен ее перекося или замятие.

4 Осторожно задвиньте кассету назад.

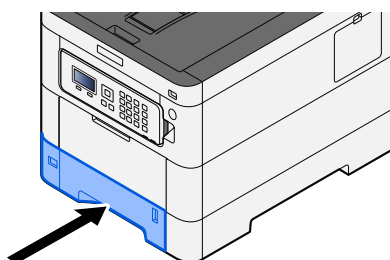

 **ПРИМЕЧАНИЕ**

Справа на передней стороне кассеты имеется индикатор бумаги. Индикатор перемещается вверх и вниз в соответствии с оставшимся количеством бумаги.

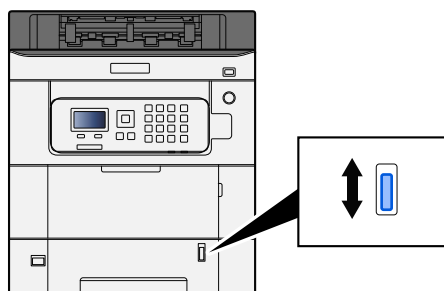

**5** **Задайте тип загруженной в кассете бумаги с помощью панели управления.**

→ [Указание формата бумаги и типа носителя \(стр. 106\)](#)

При загрузке бумаги в универсальный лоток

**1** **Откройте универсальный лоток.**

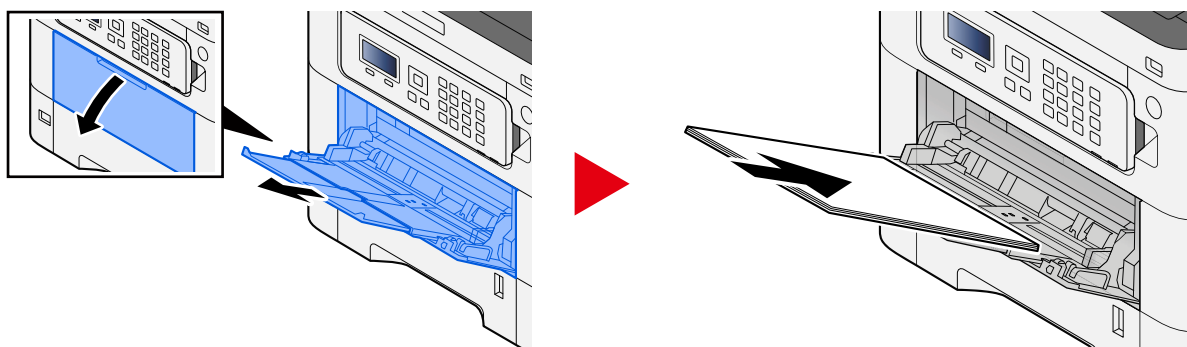

**2** **Отрегулируйте размер универсального лотка.**

На универсальном лотке отмечены различные форматы бумаги.

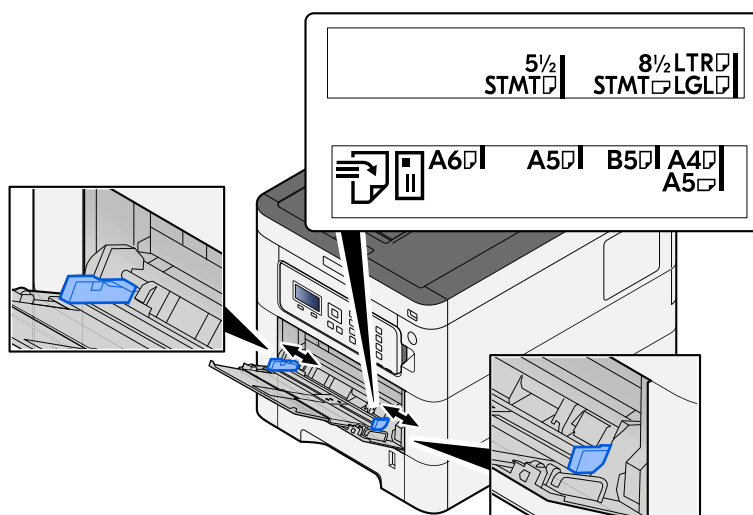

### 3 Загрузите бумагу.

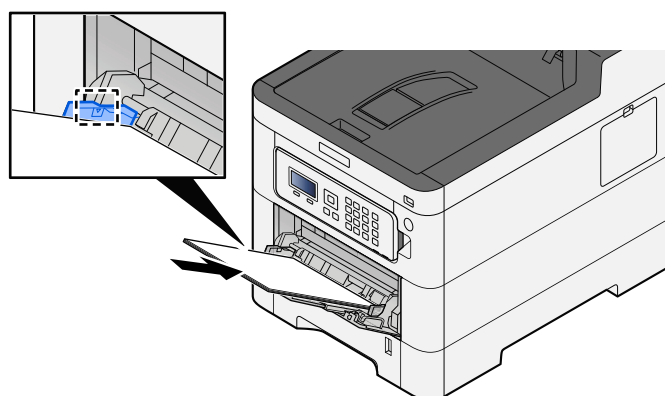

Вставьте бумагу вдоль направляющих ширины бумаги в лоток до упора.

После извлечения новой бумаги из упаковки продуйте стопку бумаги, прежде чем загружать ее в универсальный лоток.

➔ [Указания по загрузке бумаги \(стр. 96\)](#)

#### ✓ ВАЖНО

- Загружайте бумагу стороной для печати вверх.
- Скрученная бумага должна быть перед использованием расправлена.
- При загрузке бумаги в универсальный лоток убедитесь, что в лотке не осталась бумага от предыдущего задания. Если в универсальном лотке осталось небольшое количество бумаги, а вам необходимо добавить больше, вначале удалите из лотка оставшуюся бумагу, а затем добавьте ее к новой, перед тем как поместить назад в лоток.
- При наличии зазора между бумагой и направляющими ширины повторно отрегулируйте направляющие ширины, чтобы избежать перекаса листов при подаче и замятия бумаги.
- Убедитесь, что загруженная бумага не превышает ограничения загрузки.

При загрузке конвертов или карточек в универсальный лоток загружайте бумагу стороной для печати вверх. Процедуру печати см. в руководстве пользователя драйвера принтера.

➔ [Printer Driver User Guide](#)

**Пример: печати адреса.**

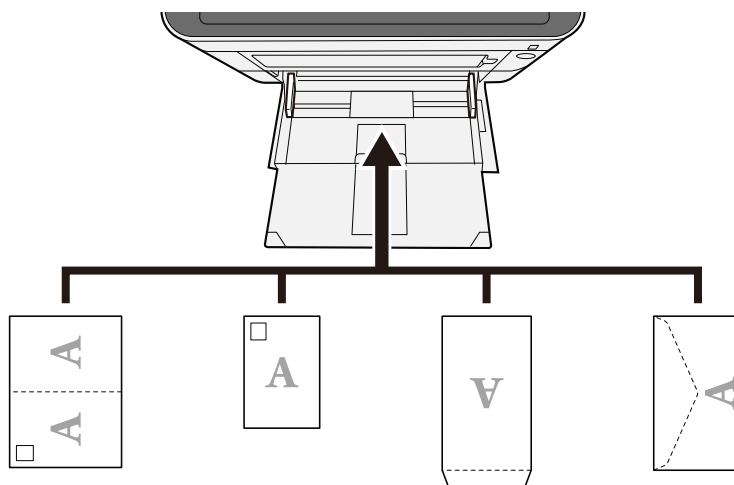

**ВАЖНО**

- Используйте развернутую бумагу Oufuku hagaki (почтовая карточка с оплаченным ответом).
- Загрузка конверта (ориентация и сторона загрузки) отличается для разных типов конвертов. При неправильной загрузке конверта печать может быть выполнена в неверном направлении или на стороне, не предназначенной для печати.

**ПРИМЕЧАНИЕ**

При загрузке конвертов в универсальный лоток выберите тип конверта, руководствуясь следующим:

→ [Настр. ун. лотка \(стр. 201\)](#)

**4** **Задайте тип бумаги, загруженной в универсальный лоток, с помощью панели управления.**

→ [Указание формата бумаги и типа носителя \(стр. 106\)](#)

Извлеките бумагу из универсального лотка и измените направление загрузки, повернув бумагу на 180 градусов.

→ [Указания по загрузке бумаги \(стр. 96\)](#)

**Относится ли используемая бумага к поддерживаемым типам? В хорошем ли она состоянии?**

Извлеките бумагу из кассеты, переверните и снова загрузите ее.

→ [Указания по загрузке бумаги \(стр. 96\)](#)

### **Деформирована ли бумага?**

Замените бумагу на новую.

➔ [Указания по загрузке бумаги \(стр. 96\)](#)

### **Нет ли в аппарате обрывков бумаги или застрявших листов?**

Выньте застрявшую бумагу.

➔ [Устранение замятия бумаги \(стр. 377\)](#)

## 2 листа или больше накладываются на выходе (подача нескольких листов)

ABC  
123

### Правильно ли загружена бумага?

Загрузите бумагу надлежащим образом.

При загрузке бумаги в кассету

#### 1 Полностью вытяните кассету из аппарата.

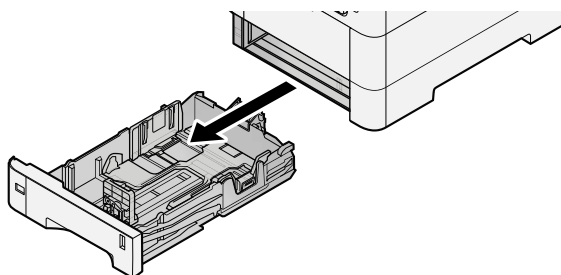

#### ПРИМЕЧАНИЕ

Вытягивая кассету из аппарата, убедитесь, что она поддерживается и не упадет.

#### 2 Отрегулируйте размер кассеты.

- 1 Отрегулируйте положение направляющих ширины бумаги на левой и правой сторонах кассеты. Нажмите на регулятор ширины бумаги и сдвиньте направляющие согласно требуемому размеру бумаги.

Форматы бумаги нанесены на кассете.

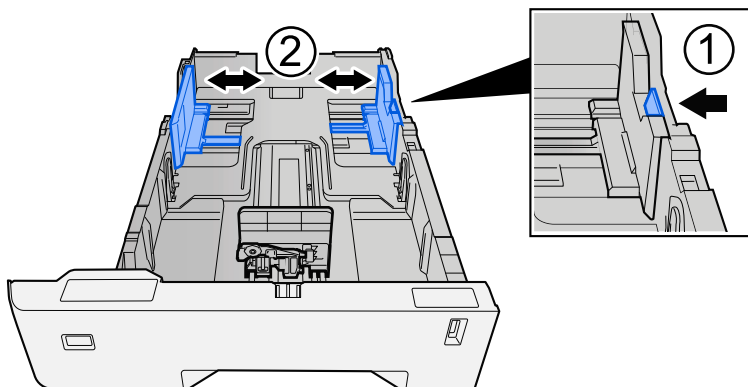

- 2 Отрегулируйте направляющую длины бумаги согласно требуемому размеру бумаги. Нажмите на регулятор длины бумаги и сдвиньте направляющие согласно требуемому размеру бумаги.

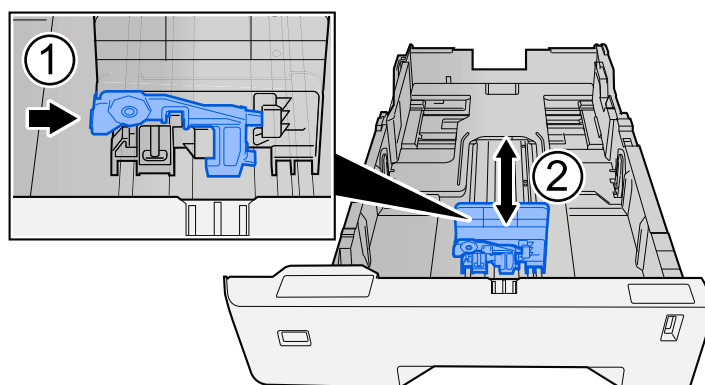

- 3 Поверните диск формата бумаги так, чтобы в окошке формата бумаги появился формат, который вы собираетесь использовать.

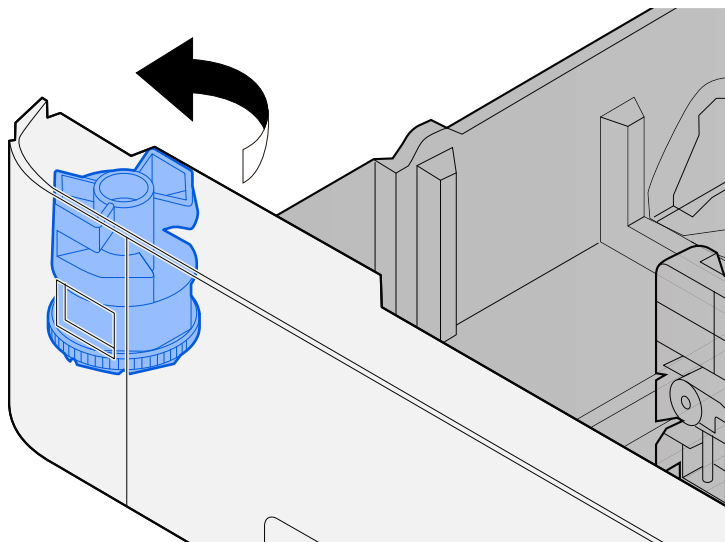

---

 **ПРИМЕЧАНИЕ**

Установите шкалу размера в положение Other (Другой), если хотите использовать бумагу, размер которой отличается от стандартного. В этом случае необходимо установить размер бумаги с панели управления.

➔ [Указание формата бумаги и типа носителя \(стр. 106\)](#)

---

### 3 Загрузите бумагу.

- 1 Продуйте пачку бумаги, после чего постучите ею по ровной поверхности. Данное действие предупреждает замятие бумаги и перекосы при печати.

2 Загрузите бумагу в кассету.

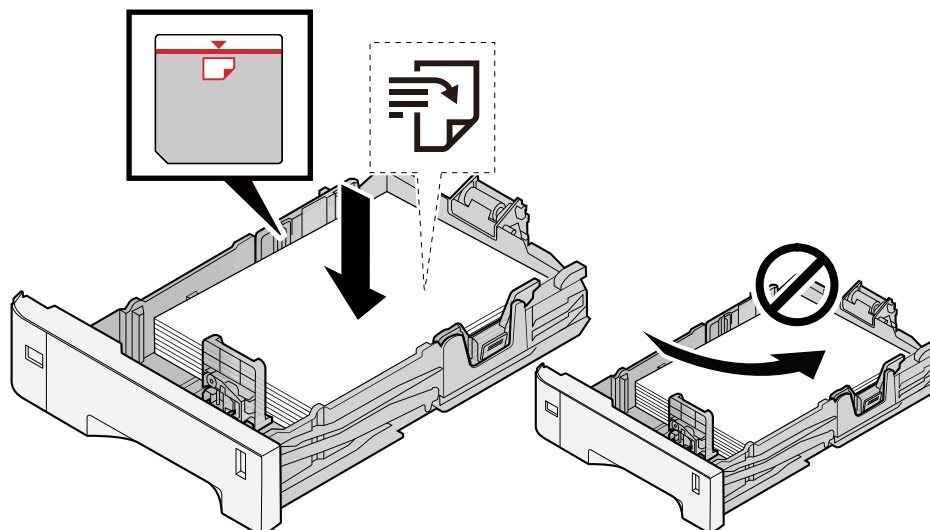

✓ **ВАЖНО**

- Загрузите бумагу стороной для печати вверх.
- После извлечения новой бумаги из упаковки продуйте стопку бумаги, прежде чем загружать ее в кассеты.  
➔ [Указания по загрузке бумаги \(стр. 96\)](#)
- Перед загрузкой бумаги проверьте, чтобы она не была скручена или сложена. Скрученная или сложенная бумага может вызвать замятие.
- Убедитесь в том, что высота стопки загруженной бумаги не превышает указанный уровень (см. рисунок выше).
- Если бумага загружается без регулировки направляющих длины и ширины бумаги, возможен ее перекося или замятие.

4 Осторожно задвиньте кассету назад.

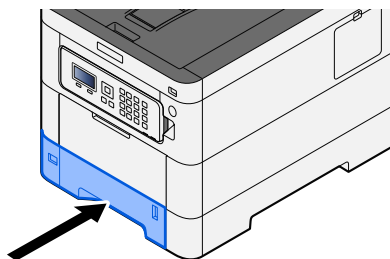



 **ПРИМЕЧАНИЕ**

Справа на передней стороне кассеты имеется индикатор бумаги. Индикатор перемещается вверх и вниз в соответствии с оставшимся количеством бумаги.

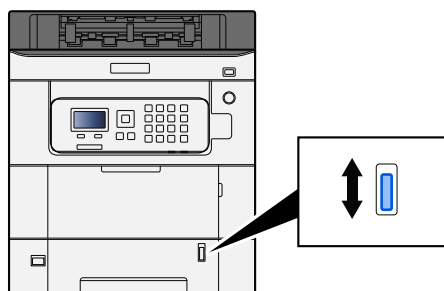

**5** **Задайте тип загруженной в кассете бумаги с помощью панели управления.**

→ [Указание формата бумаги и типа носителя \(стр. 106\)](#)

При загрузке бумаги в универсальный лоток

**1** **Откройте универсальный лоток.**

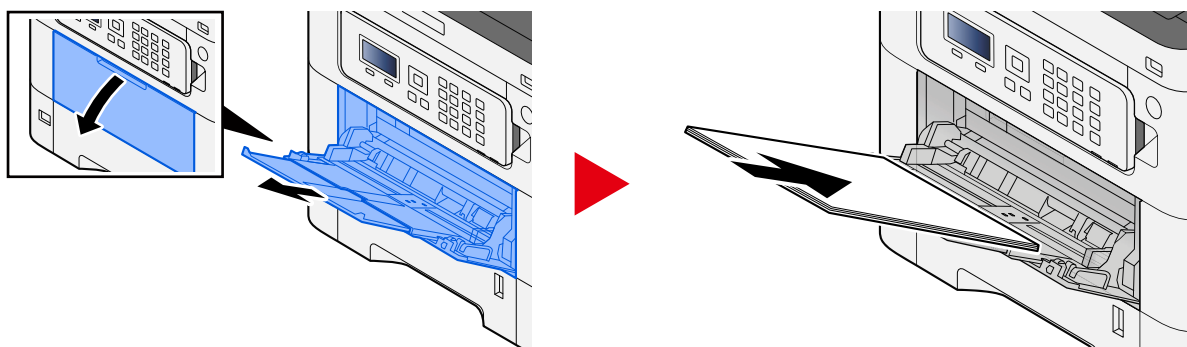

**2** **Отрегулируйте размер универсального лотка.**

На универсальном лотке отмечены различные форматы бумаги.

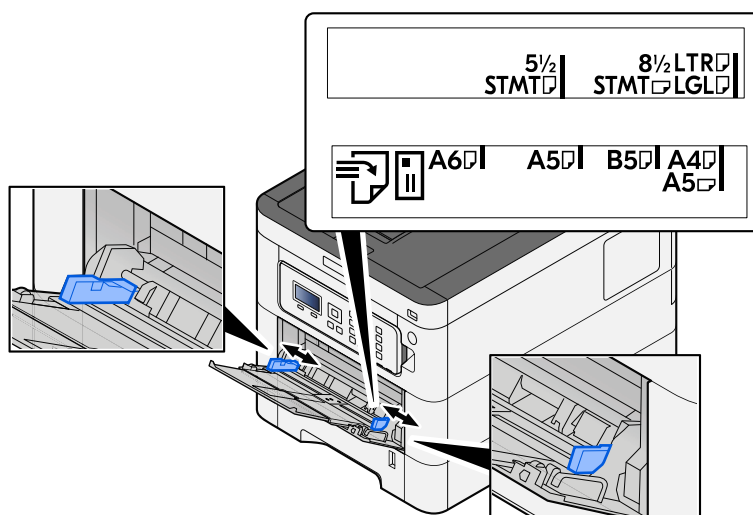

### 3 Загрузите бумагу.

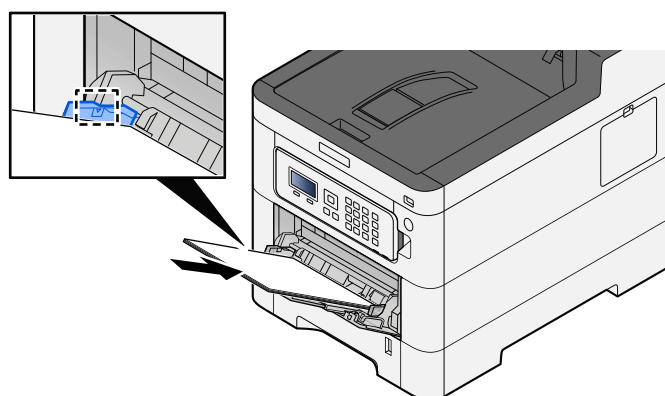

Вставьте бумагу вдоль направляющих ширины бумаги в лоток до упора.

После извлечения новой бумаги из упаковки продуйте стопку бумаги, прежде чем загружать ее в универсальный лоток.

➔ [Указания по загрузке бумаги \(стр. 96\)](#)

#### ✓ ВАЖНО

- Загружайте бумагу стороной для печати вверх.
- Скрученная бумага должна быть перед использованием расправлена.
- При загрузке бумаги в универсальный лоток убедитесь, что в лотке не осталась бумага от предыдущего задания. Если в универсальном лотке осталось небольшое количество бумаги, а вам необходимо добавить больше, вначале удалите из лотка оставшуюся бумагу, а затем добавьте ее к новой, перед тем как поместить назад в лоток.
- При наличии зазора между бумагой и направляющими ширины повторно отрегулируйте направляющие ширины, чтобы избежать перекаса листов при подаче и замятия бумаги.
- Убедитесь, что загруженная бумага не превышает ограничения загрузки.

При загрузке конвертов или карточек в универсальный лоток загружайте бумагу стороной для печати вверх. Процедуру печати см. в руководстве пользователя драйвера принтера.

➔ [Printer Driver User Guide](#)

**Пример: печати адреса.**

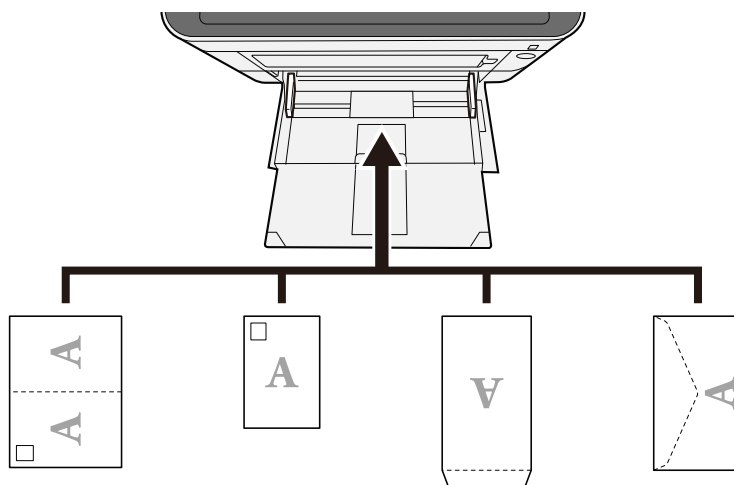

**ВАЖНО**

- Используйте развернутую бумагу Oufuku hagaki (почтовая карточка с оплаченным ответом).
- Загрузка конверта (ориентация и сторона загрузки) отличается для разных типов конвертов. При неправильной загрузке конверта печать может быть выполнена в неверном направлении или на стороне, не предназначенной для печати.

**ПРИМЕЧАНИЕ**

При загрузке конвертов в универсальный лоток выберите тип конверта, руководствуясь следующим:

→ [Настр. ун. лотка \(стр. 201\)](#)

**4** **Задайте тип бумаги, загруженной в универсальный лоток, с помощью панели управления.**

→ [Указание формата бумаги и типа носителя \(стр. 106\)](#)

## Распечатки сморщены

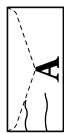
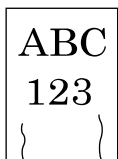

### Правильно ли загружена бумага?

Загрузите бумагу надлежащим образом.

При загрузке бумаги в кассету

#### 1 Полностью вытяните кассету из аппарата.

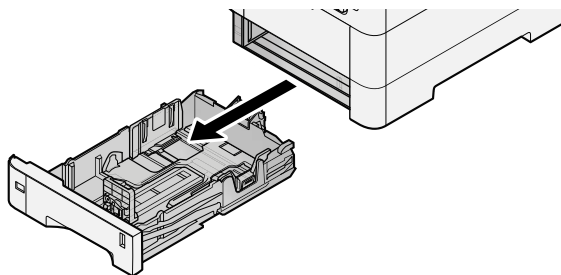

#### ПРИМЕЧАНИЕ

Вытягивая кассету из аппарата, убедитесь, что она поддерживается и не упадет.

#### 2 Отрегулируйте размер кассеты.

- 1 Отрегулируйте положение направляющих ширины бумаги на левой и правой сторонах кассеты. Нажмите на регулятор ширины бумаги и сдвиньте направляющие согласно требуемому размеру бумаги.

Форматы бумаги нанесены на кассете.

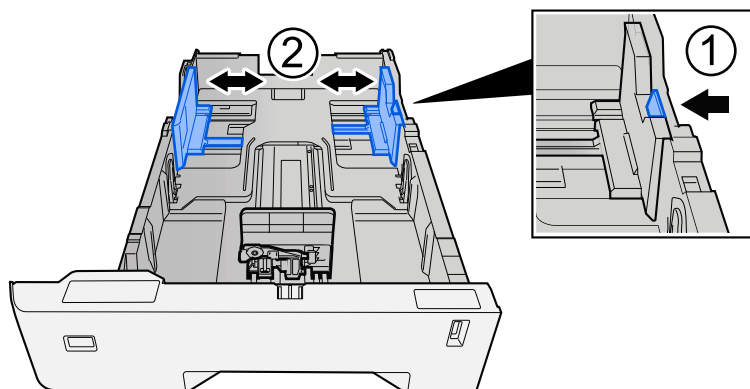

- Отрегулируйте направляющую длины бумаги согласно требуемому размеру бумаги. Нажмите на регулятор длины бумаги и сдвиньте направляющие согласно требуемому размеру бумаги.

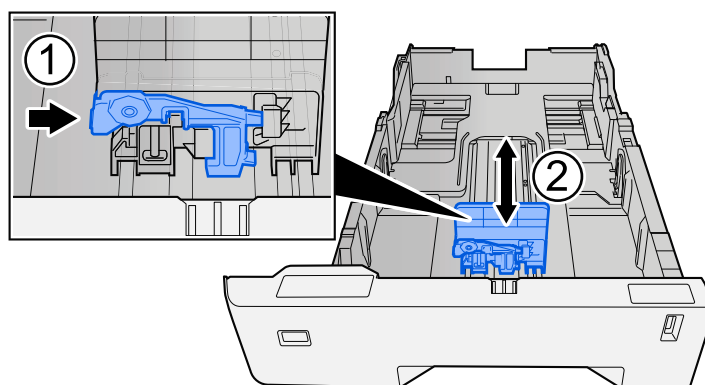

- Поверните диск формата бумаги так, чтобы в окошке формата бумаги появился формат, который вы собираетесь использовать.

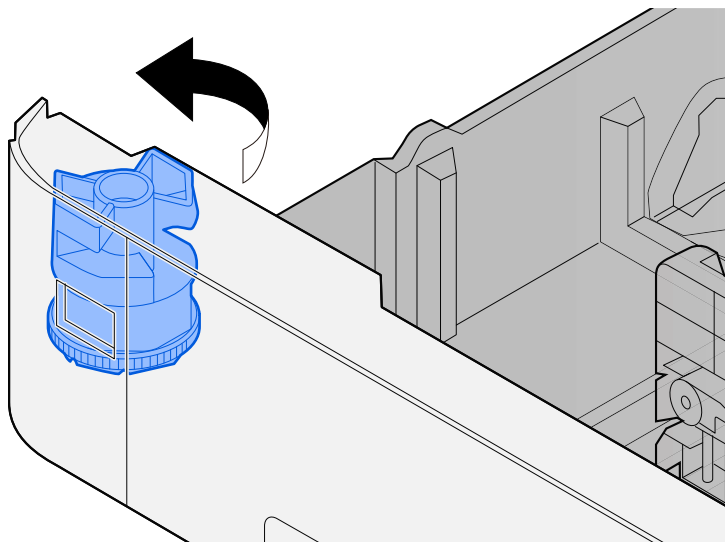

#### ПРИМЕЧАНИЕ

Установите шкалу размера в положение Other (Другой), если хотите использовать бумагу, размер которой отличается от стандартного. В этом случае необходимо установить размер бумаги с панели управления.

➔ [Указание формата бумаги и типа носителя \(стр. 106\)](#)

### 3 Загрузите бумагу.

- Продуйте пачку бумаги, после чего постучите ею по ровной поверхности. Данное действие предупреждает замятие бумаги и перекосы при печати.

2 Загрузите бумагу в кассету.

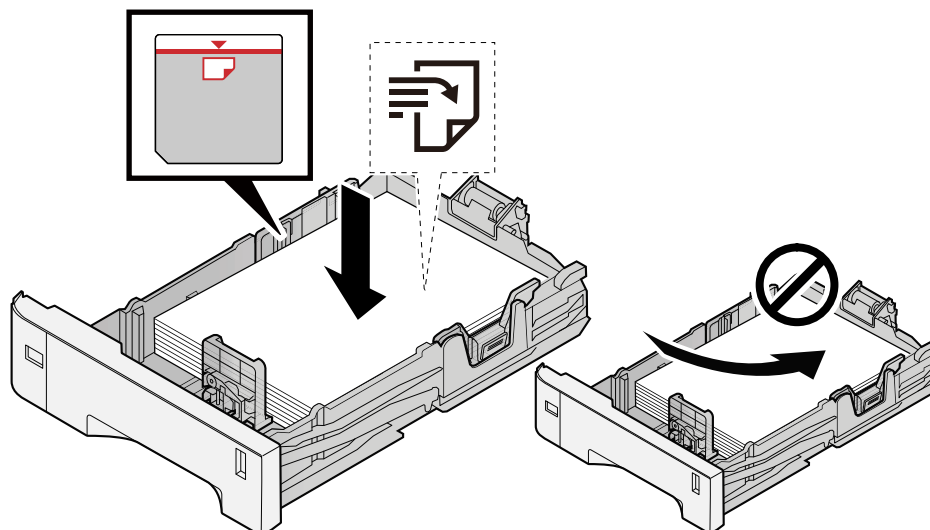

✓ **ВАЖНО**

- Загрузите бумагу стороной для печати вверх.
- После извлечения новой бумаги из упаковки продуйте стопку бумаги, прежде чем загружать ее в кассеты.  
➔ [Указания по загрузке бумаги \(стр. 96\)](#)
- Перед загрузкой бумаги проверьте, чтобы она не была скручена или сложена. Скрученная или сложенная бумага может вызвать замятие.
- Убедитесь в том, что высота стопки загруженной бумаги не превышает указанный уровень (см. рисунок выше).
- Если бумага загружается без регулировки направляющих длины и ширины бумаги, возможен ее перекося или замятие.

4 **Осторожно задвиньте кассету назад.**

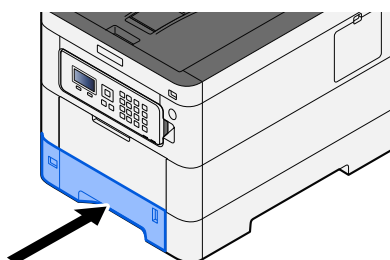

 **ПРИМЕЧАНИЕ**

Справа на передней стороне кассеты имеется индикатор бумаги. Индикатор перемещается вверх и вниз в соответствии с оставшимся количеством бумаги.

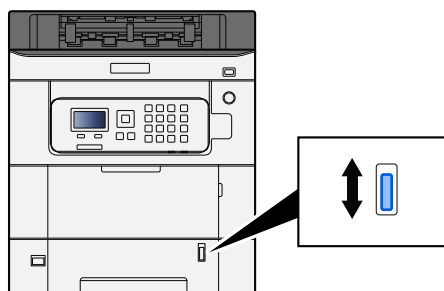

**5** **Задайте тип загруженной в кассете бумаги с помощью панели управления.**

→ [Указание формата бумаги и типа носителя \(стр. 106\)](#)

При загрузке бумаги в универсальный лоток

**1** **Откройте универсальный лоток.**

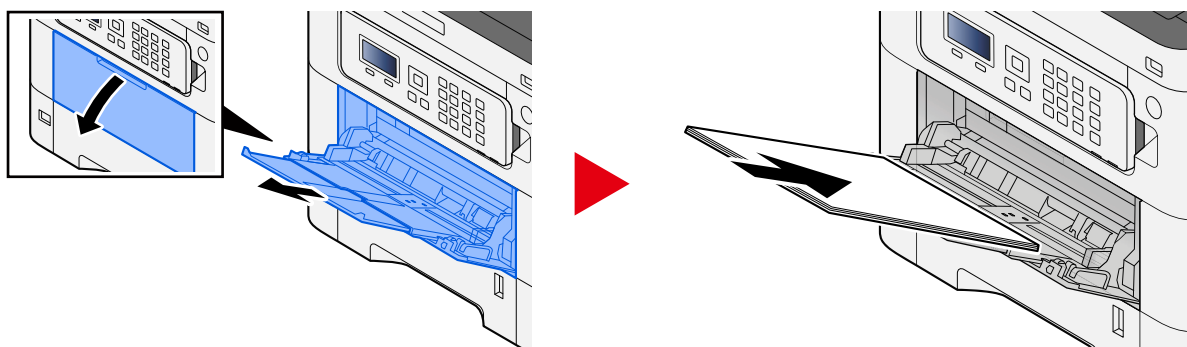

**2** **Отрегулируйте размер универсального лотка.**

На универсальном лотке отмечены различные форматы бумаги.

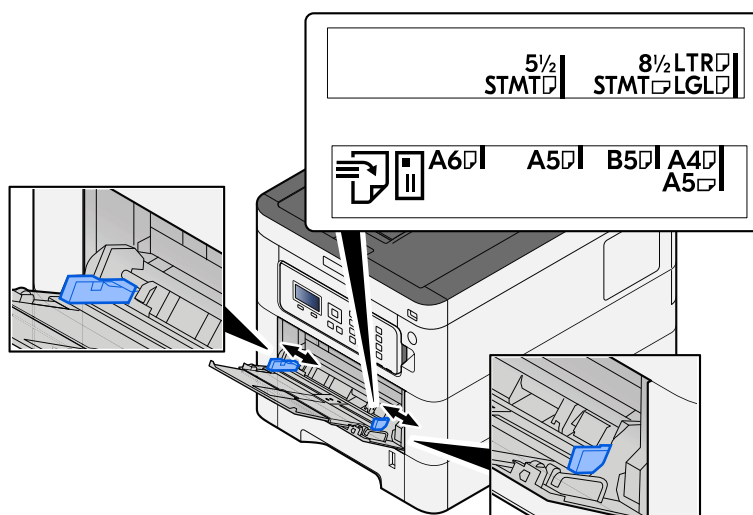

### 3 Загрузите бумагу.

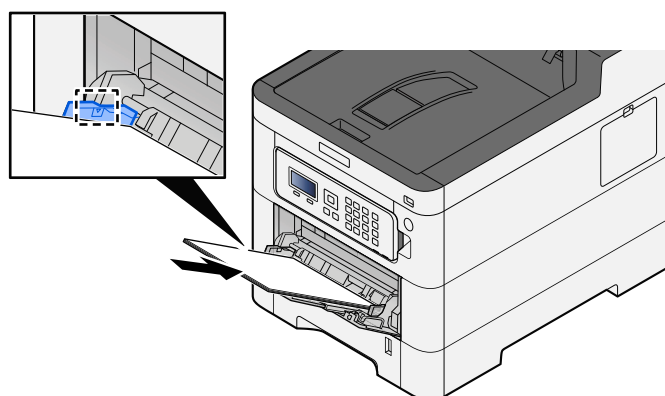

Вставьте бумагу вдоль направляющих ширины бумаги в лоток до упора.

После извлечения новой бумаги из упаковки продуйте стопку бумаги, прежде чем загружать ее в универсальный лоток.

➔ [Указания по загрузке бумаги \(стр. 96\)](#)

#### ✓ ВАЖНО

- Загружайте бумагу стороной для печати вверх.
- Скрученная бумага должна быть перед использованием расправлена.
- При загрузке бумаги в универсальный лоток убедитесь, что в лотке не осталась бумага от предыдущего задания. Если в универсальном лотке осталось небольшое количество бумаги, а вам необходимо добавить больше, вначале удалите из лотка оставшуюся бумагу, а затем добавьте ее к новой, перед тем как поместить назад в лоток.
- При наличии зазора между бумагой и направляющими ширины повторно отрегулируйте направляющие ширины, чтобы избежать перекаса листов при подаче и замятия бумаги.
- Убедитесь, что загруженная бумага не превышает ограничения загрузки.

При загрузке конвертов или карточек в универсальный лоток загружайте бумагу стороной для печати вверх. Процедуру печати см. в руководстве пользователя драйвера принтера.

➔ [Printer Driver User Guide](#)



**Пример: печати адреса.**

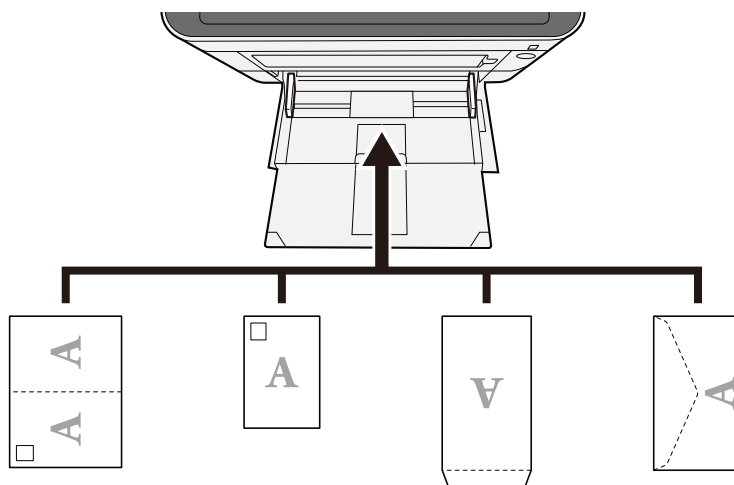

**ВАЖНО**

- Используйте развернутую бумагу Oufuku hagaki (почтовая карточка с оплаченным ответом).
- Загрузка конверта (ориентация и сторона загрузки) отличается для разных типов конвертов. При неправильной загрузке конверта печать может быть выполнена в неверном направлении или на стороне, не предназначенной для печати.

**ПРИМЕЧАНИЕ**

При загрузке конвертов в универсальный лоток выберите тип конверта, руководствуясь следующим:

➔ [Настр. ун. лотка \(стр. 201\)](#)

**4 Задайте тип бумаги, загруженной в универсальный лоток, с помощью панели управления.**

➔ [Указание формата бумаги и типа носителя \(стр. 106\)](#)

Извлеките бумагу из кассеты и измените направление загрузки, повернув бумагу на 180 градусов.

➔ [Указания по загрузке бумаги \(стр. 96\)](#)

**Бумага влажная?**

Замените бумагу на новую.

➔ [Указания по загрузке бумаги \(стр. 96\)](#)

## Распечатки скручены



### Правильно ли загружена бумага?

Загрузите бумагу надлежащим образом.

При загрузке бумаги в кассету

#### 1 Полностью вытяните кассету из аппарата.

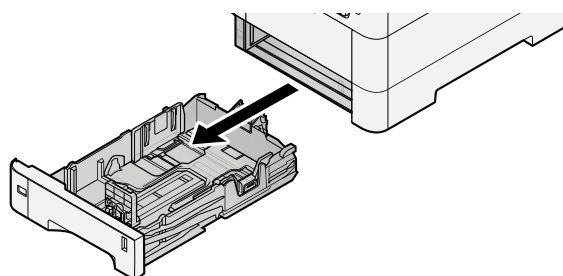

#### ПРИМЕЧАНИЕ

Вытягивая кассету из аппарата, убедитесь, что она поддерживается и не упадет.

#### 2 Отрегулируйте размер кассеты.

- 1 Отрегулируйте положение направляющих ширины бумаги на левой и правой сторонах кассеты. Нажмите на регулятор ширины бумаги и сдвиньте направляющие согласно требуемому размеру бумаги.

Форматы бумаги нанесены на кассете.

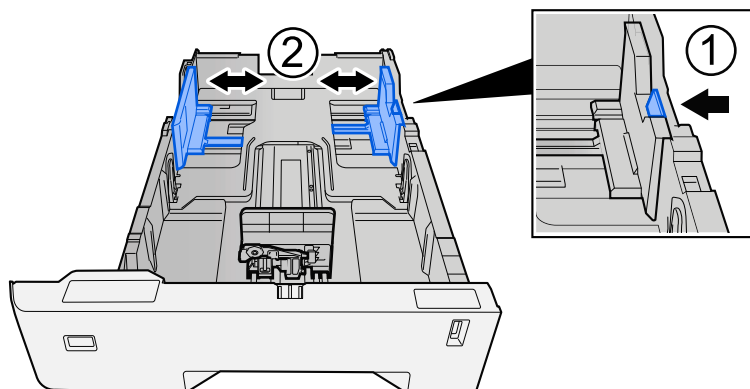

- 2 Отрегулируйте направляющую длины бумаги согласно требуемому размеру бумаги. Нажмите на регулятор длины бумаги и сдвиньте направляющие согласно требуемому размеру бумаги.

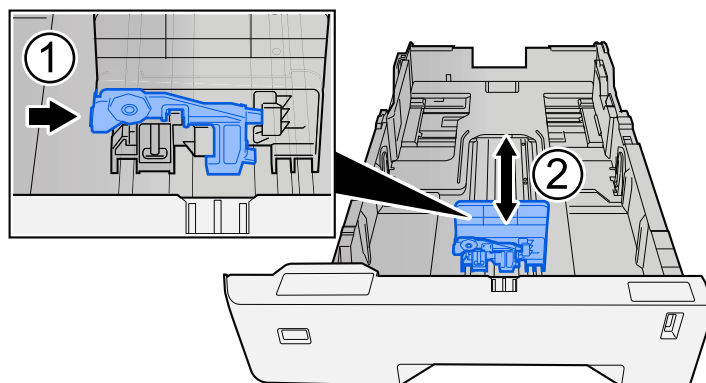

- 3 Поверните диск формата бумаги так, чтобы в окошке формата бумаги появился формат, который вы собираетесь использовать.

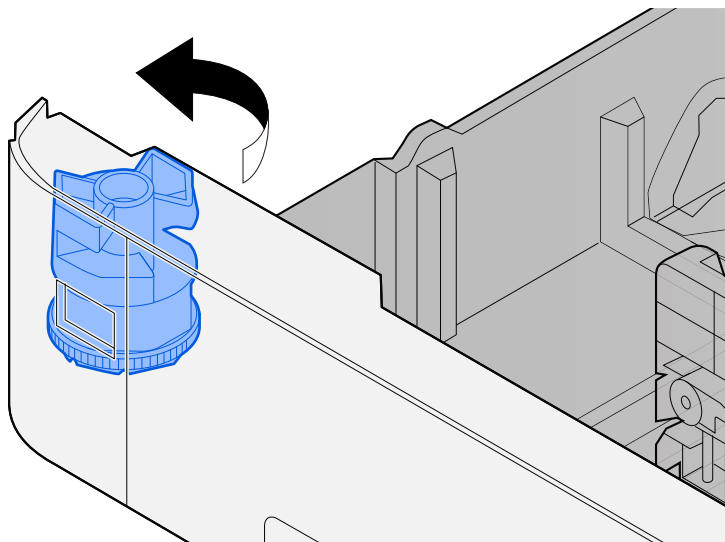

#### ПРИМЕЧАНИЕ

Установите шкалу размера в положение Other (Другой), если хотите использовать бумагу, размер которой отличается от стандартного. В этом случае необходимо установить размер бумаги с панели управления.

➔ [Указание формата бумаги и типа носителя \(стр. 106\)](#)

### 3 Загрузите бумагу.

- 1 Продуйте пачку бумаги, после чего постучите ею по ровной поверхности. Данное действие предупреждает замятие бумаги и перекосы при печати.

2 Загрузите бумагу в кассету.

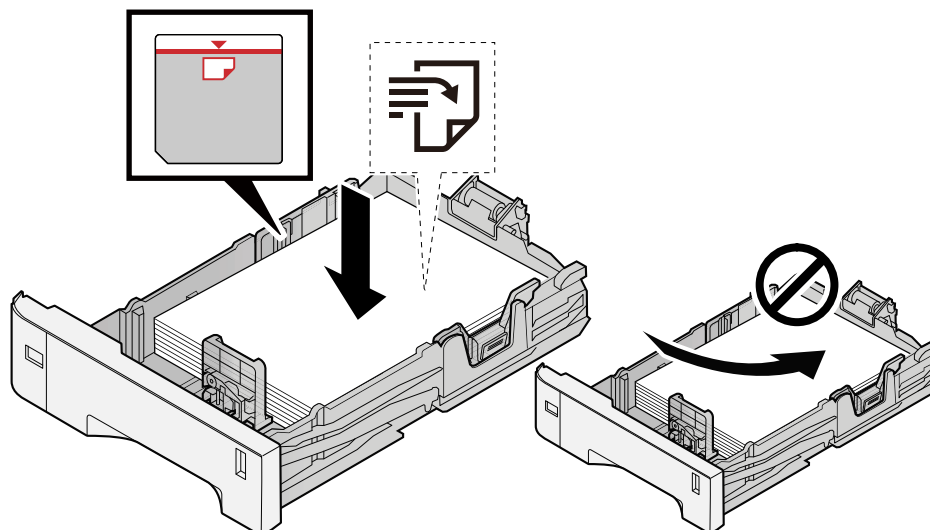

✓ **ВАЖНО**

- Загрузите бумагу стороной для печати вверх.
- После извлечения новой бумаги из упаковки продуйте стопку бумаги, прежде чем загружать ее в кассеты.  
➔ [Указания по загрузке бумаги \(стр. 96\)](#)
- Перед загрузкой бумаги проверьте, чтобы она не была скручена или сложена. Скрученная или сложенная бумага может вызвать замятие.
- Убедитесь в том, что высота стопки загруженной бумаги не превышает указанный уровень (см. рисунок выше).
- Если бумага загружается без регулировки направляющих длины и ширины бумаги, возможен ее перекося или замятие.

4 Осторожно задвиньте кассету назад.

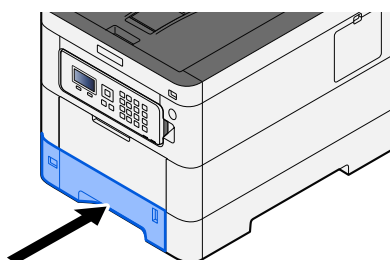

 **ПРИМЕЧАНИЕ**

Справа на передней стороне кассеты имеется индикатор бумаги. Индикатор перемещается вверх и вниз в соответствии с оставшимся количеством бумаги.

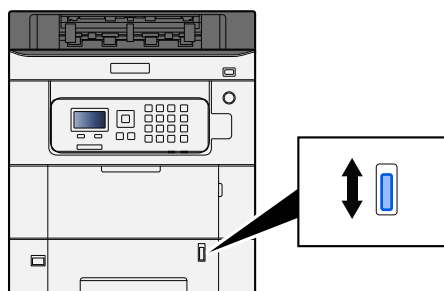

**5** **Задайте тип загруженной в кассете бумаги с помощью панели управления.**

→ [Указание формата бумаги и типа носителя \(стр. 106\)](#)

При загрузке бумаги в универсальный лоток

**1** **Откройте универсальный лоток.**

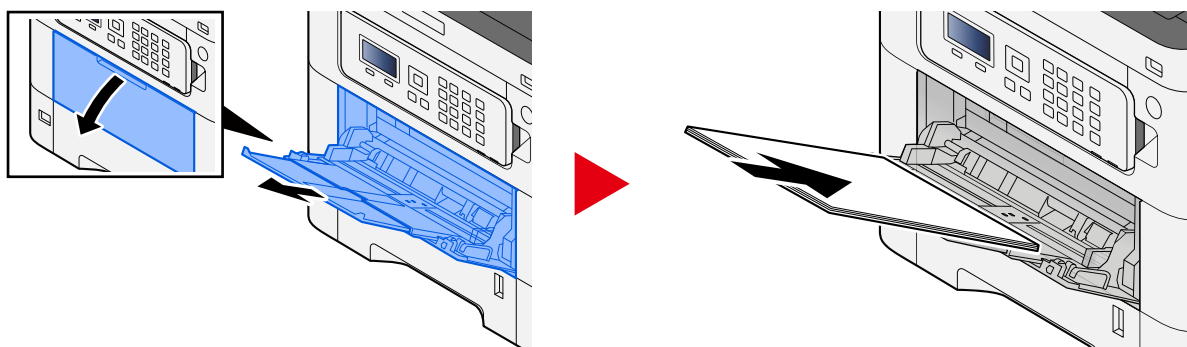

**2** **Отрегулируйте размер универсального лотка.**

На универсальном лотке отмечены различные форматы бумаги.

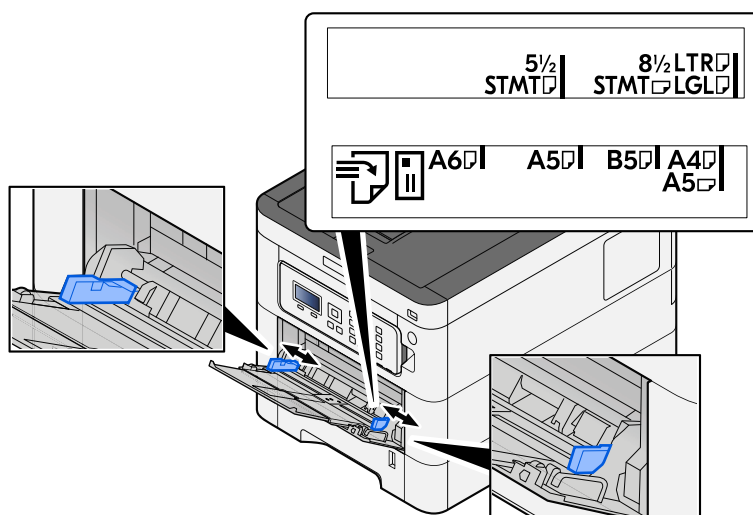

### 3 Загрузите бумагу.

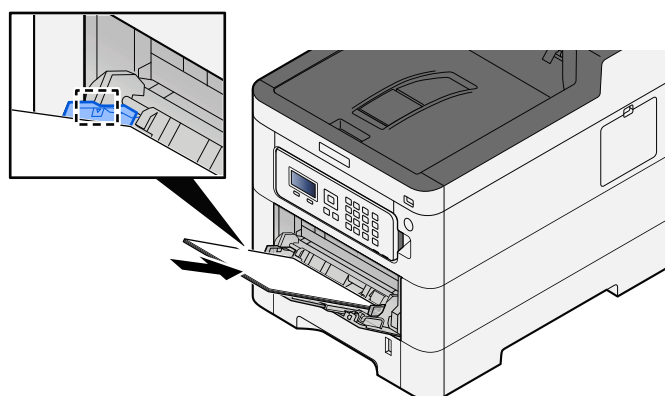

Вставьте бумагу вдоль направляющих ширины бумаги в лоток до упора.

После извлечения новой бумаги из упаковки продуйте стопку бумаги, прежде чем загружать ее в универсальный лоток.

➔ [Указания по загрузке бумаги \(стр. 96\)](#)

#### ✓ ВАЖНО

- Загружайте бумагу стороной для печати вверх.
- Скрученная бумага должна быть перед использованием расправлена.
- При загрузке бумаги в универсальный лоток убедитесь, что в лотке не осталась бумага от предыдущего задания. Если в универсальном лотке осталось небольшое количество бумаги, а вам необходимо добавить больше, вначале удалите из лотка оставшуюся бумагу, а затем добавьте ее к новой, перед тем как поместить назад в лоток.
- При наличии зазора между бумагой и направляющими ширины повторно отрегулируйте направляющие ширины, чтобы избежать перекоса листов при подаче и замятия бумаги.
- Убедитесь, что загруженная бумага не превышает ограничения загрузки.

При загрузке конвертов или карточек в универсальный лоток загружайте бумагу стороной для печати вверх. Процедуру печати см. в руководстве пользователя драйвера принтера.

➔ **Printer Driver User Guide**

**Пример: печати адреса.**

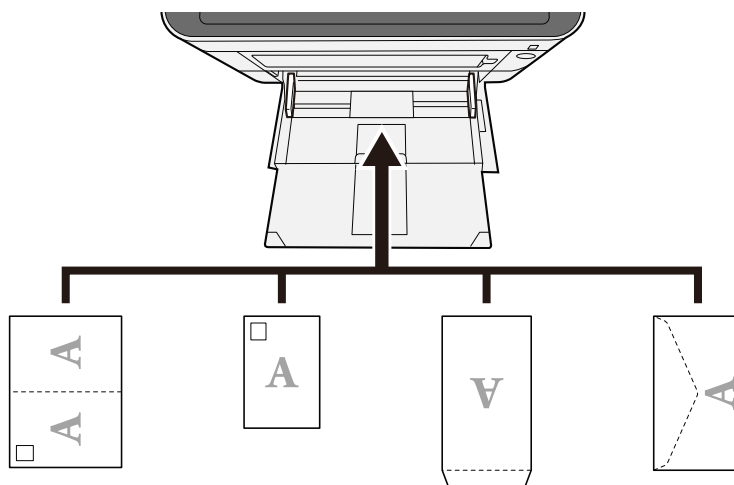

**ВАЖНО**

- Используйте развернутую бумагу Oufuku hagaki (почтовая карточка с оплаченным ответом).
- Загрузка конверта (ориентация и сторона загрузки) отличается для разных типов конвертов. При неправильной загрузке конверта печать может быть выполнена в неверном направлении или на стороне, не предназначенной для печати.

**ПРИМЕЧАНИЕ**

При загрузке конвертов в универсальный лоток выберите тип конверта, руководствуясь следующим:

➔ [Настр. ун. лотка \(стр. 201\)](#)

**4 Задайте тип бумаги, загруженной в универсальный лоток, с помощью панели управления.**

➔ [Указание формата бумаги и типа носителя \(стр. 106\)](#)

Извлеките бумагу из кассеты и повторно загрузите, повернув нижней стороной вверх, или измените направление загрузки, повернув бумагу на 180 градусов.

➔ [Указания по загрузке бумаги \(стр. 96\)](#)

**Бумага влажная?**

Замените бумагу на новую.

## Драйвер принтера не может быть установлен

---

Установлен ли драйвер с именем хоста, когда доступна функция Wi-Fi или Wi-Fi Direct?

Укажите IP-адрес вместо имени хоста.

→ [Установка программного обеспечения \(стр. 63\)](#)

Выбран ли уровень 3 в быстрой настройке безопасности?

- 1** Получите корневой сертификат для SSL-соединения от доверенного корневого центра сертификации. В Command Center RX щелкните [Настройки безопасности] > [Сертификаты] и зарегистрируйте корневой сертификат в строках [Корневой сертификат 1]–[Корневой сертификат 5].
- 2** После установки сертификата перезагрузите ПК.
- 3** В Command Center RX щелкните [Настройки сети] > [Протоколы], а в разделе [Другие протоколы] установите для параметра «SNMPv3» значение [Вкл].
- 4** В Command Center RX щелкните [Настройки управления] > [SNMP] и установите «SNMPv3».
- 5** Получите доступ к [Панель управления], затем выберите [Устройства и принтеры], [Добавить a printer] и [The printer that I want isn't listed].
- 6** Проверьте [Select a shared printer by name] и введите адрес принтера.  
Например: `https://имя хоста:443/printers/lp1`
- 7** Выберите нужный принтер и укажите драйвер принтера.



## Не удается начать печать

---

### Подключен ли аппарат к электросети?

Вставьте вилку шнура питания в сетевую розетку.

### Питание включено?

Включите выключатель питания.

#### 1 Включите выключатель питания.

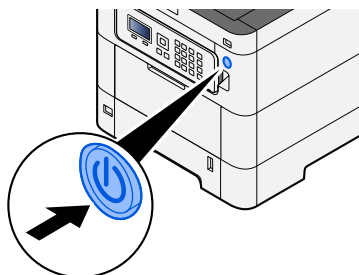

---

#### ✓ ВАЖНО

Выключив аппарат с помощью выключателя питания, не включайте его сразу же после этого. Подождите как минимум 5 секунд и только потом включите питание.

---

### Подключены ли кабель принтера и сетевой кабель?

Убедитесь, что кабель USB и сетевой кабель надежно подключены.

Подключите сетевой кабель

---

#### ✓ ВАЖНО

Если питание включено, выключите его с помощью выключателя.

➔ [Выключение питания \(стр. 40\)](#)

---

## 1 Подключите кабель к аппарату.

- 1 Подключите кабель LAN к разъему сетевого интерфейса.

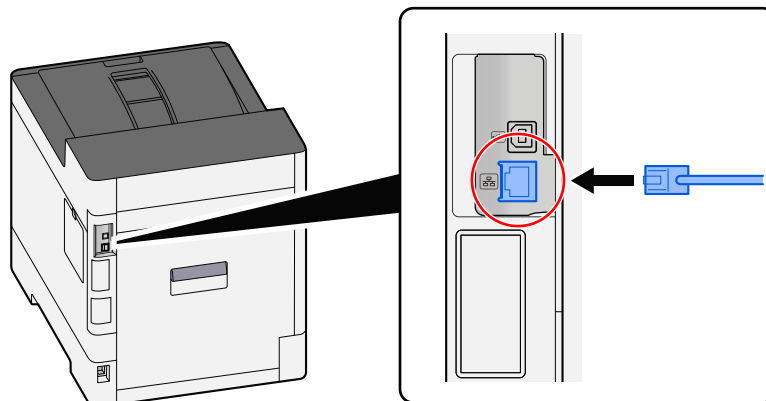

- 2 Подсоедините другой конец кабеля к концентратору.

## 2 Включите аппарат и выполните конфигурирование сети.

- [Настройка сети \(стр. 49\)](#)

Подключите кабель USB к аппарату

### ✓ ВАЖНО

Если питание включено, выключите его с помощью выключателя.

- [Выключение питания \(стр. 40\)](#)

## 1 Подключите кабель к аппарату.

- 1 Подключите кабель USB к разъему интерфейса USB.

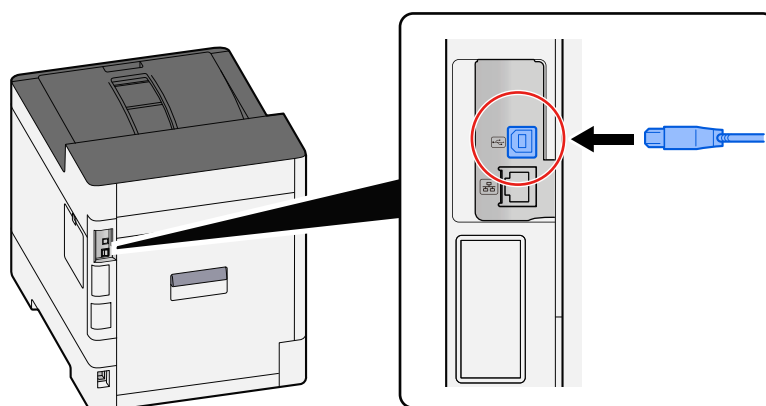

- 2 Подсоедините другой конец кабеля к ПК.

## 2 Включите аппарат.

## Примесь недоступных адресов?

Если вы настроили проводные сети и сети Wi-Fi с разрешением имен, у вас может быть примесь IP-адресов (частных адресов) из другой недоступной сети.

---

### ВАЖНО

На этом компьютере можно использовать только одно имя хоста и одно имя домена. Учтите это ограничение при настройке работы сети.

---

#### **1 Клавиша [Меню] > клавиша [▲] [▼] > [Сеть] > клавиша [ОК] > [▲] клавиша [▼] > [Основная сеть]**

Выберите Wi-Fi, проводную или дополнительную сеть в качестве сети для использования без ограничений.

→ [Основная сеть \(стр. 232\)](#)

#### **2 Клавиша [Меню] > клавиша [▲] [▼] > [Сеть] > клавиша [ОК] > [▲] клавиша [▼] > [Настр. протокола]**

Выберите [Включить] для [Проводная сеть] или [Wi-Fi] и [Отключить] для оставшегося параметра.

→ [Настр. протокола \(стр. 225\)](#)

#### **3 В Command Center RX измените настройки разрешения имен NetBEUI, DNS и т. д. или измените настройки сетевой среды.**

→ [Command Center RX User Guide](#)

## Невозможно печатать с USB-накопителя / USB-накопитель не распознается

---

### Надежно ли подключен USB-накопитель к аппарату?

Надежно подключите USB-накопитель к аппарату

### Не установлена ли для хоста USB настройка [Блокировать]?

#### 1 Измените настройку хоста USB на [Разблокировать]

Клавиша [Меню] > клавиша [▲][▼] > [Безопасность] > клавиша [OK] > клавиша [▲][▼] > [Уст. блок. и/ф.] > клавиша [OK]

→ [Уст. блок. и/ф. \(стр. 251\)](#)

### USB-накопитель сломан?

Используйте другой USB-накопитель.

## Хотя для параметра [Auto-IP] уже задано значение [Вкл.], IP-адрес не назначается автоматически.

---

Введено ли значение, отличное от «0.0.0.0», для локального адреса канала TCP/IP(v4)?

### 1 Введите «0.0.0.0» в качестве IP-адреса TCP/IP(v4).

1 Клавиша [Меню] > клавиша [▲][▼] > [Сеть] > клавиша [OK] > клавиша [▲][▼] > [Настр.пров.сети] > клавиша [OK] > клавиша [▲][▼] > [Настройка TCP/IP] > клавиша [OK] > клавиша [▲][▼] > [Настр. IPv4] > клавиша [OK]

2 Введите «0.0.0.0» в качестве IP-адреса.

→ [Настройка TCP/IP \(IPv4\) \(стр. 50\)](#)

## **Аппарат выпускает пар в области отверстия для выброса бумаги**

---

### **Аппарат работает в помещении с низкой температурой? Или использовалась влажная бумага?**

В зависимости от среды печати аппарата и состояния бумаги влага, содержащаяся в бумаге, может испаряться из-за тепла, выделяемого во время печати, и водяной пар может выглядеть как дым.

Проблем нет, и вы можете продолжить печать. Если вас беспокоит пар, повысьте температуру в помещении или замените бумагу на сухую.

## Проблема с напечатанным изображением

### Слишком светлые распечатки

---

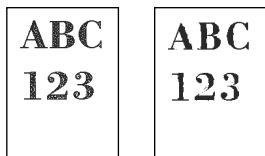

#### Бумага влажная?

Замените бумагу на новую.

#### Тип носителя установлен правильно?

Проверьте правильность настройки типа носителя.

**1** Клавиша [Меню] > клавиша [▲][▼] > [Настр. бумаги] > клавиша [OK] > клавиша [▲][▼] > [Уст. типа носит.] > клавиша [OK]

**2** Проверьте плотность (толщину бумаги) для типа бумаги и установите правильное значение.

→ [Уст. типа носит. \(стр. 204\)](#)

#### Вы настроили EcoPrint?

Установите для параметра [Эконом. печать] значение [Откл.].

**1** Клавиша [Меню] > клавиша [▲][▼] > [Парам. печати] > клавиша [OK] > клавиша [▲][▼] > [Качество печати] > клавиша [OK]

**2** [Эконом. печать] > [Откл.]

#### Необходимо выполнить настройку цвета.

**1** Откройте экран.

**1** Клавиша [Меню] > клавиша [▲][▼] > [Настройка/обслуж] > клавиша [OK] > клавиша [▲][▼] > [Настр. изображ.] > клавиша [OK]

**2** Выполните настройку цвета.

**1** Выберите [Калибр. цветов], а затем нажмите [Старт].  
Начнется настройка цвета.

## Необходимо выполнить очистку узла проявки.

### 1 Откройте экран.

- 1 Клавиша [Меню] > клавиша [▲][▼] > [Настройка/обслуж] > клавиша [OK] > клавиша [▲][▼] > [Настр. изображ.] > клавиша [OK]

### 2 Выполните очистку узла проявки.

- 1 Выберите [Очист.узел.прояв], затем выберите [Старт].  
Начнется очистка узла проявки.



#### ПРИМЕЧАНИЕ

Время ожидания может увеличиться, если тонер пополняется во время очистки узла проявки.

---

## Необходимо выполнить очистку лазерного сканера.

### 1 Откройте экран.

- 1 Клавиша [Меню] > клавиша [▲][▼] > [Настройка/обслуж] > клавиша [OK] > клавиша [▲][▼] > [Настр. изображ.] > клавиша [OK]

### 2 Выполните очистку лазерного сканера.

- 1 Выберите [LSU], затем выберите [Старт].  
Начнется очистка лазерного сканера.



## Распечатанные изображения нечеткие или обрезаны

---

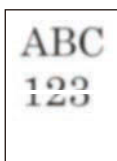

**Вы используете аппарат в месте с высокой влажностью или резкими перепадами температуры и влажности?**

Используйте аппарат в среде с соответствующей влажностью.

**Необходимо выполнить очистку барабана.**

### **1 Откройте экран.**

- 1 Клавиша [Меню] > клавиша [▲][▼] > [Настройка/обслуж] > клавиша [OK] > [▲] клавиша[▼] > [Настр. изображ.] > клавиша [OK]

### **2 Выполните очистку барабана.**

- 1 Выберите [БАРАБАН], затем выберите [Старт].  
Начнется очистка барабана.

## Напечатанные изображения сдвинуты

---



### Правильно ли загружена бумага?

Отрегулируйте направляющую длины и ширины бумаги в кассете в соответствии с форматом бумаги.

→ [Загрузка в кассеты \(стр. 98\)](#)

**При высоте над уровнем моря 1000 м или выше на изображении появляются неправильные горизонтальные белые линии.**

---



- 1 Нажмите клавишу [Меню] > [▲][▼] > [Настройка/обслуж.] > [OK] > [▲][▼] > [Настр. сервиса] > [OK] > [▲][▼] > [Altitude Adj.] > [OK] и установите значение высоты на один уровень выше, чем текущее.

**При высоте над уровнем моря 1000 м или выше на изображении появляются точки.**

---

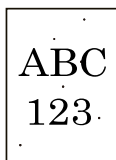

- 1 Нажмите клавишу [Меню] > [▲][▼] > [Настройка/обслуж.] > [OK] > [▲][▼] > [Настр. сервиса] > [OK] > [▲][▼] > [Altitude Adj.] > [OK] и установите значение высоты на один уровень выше, чем текущее.

## На распечатанных изображениях имеются вертикальные линии

---

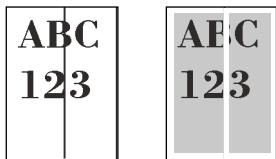

Необходимо выполнить очистку лазерного сканера.

### 1 Откройте экран.

- 1 Клавиша [Меню] > клавиша [▲][▼] > [Настройка/обслуж] > клавиша [OK] > клавиша [▲][▼] > [Настр. изображ.] > клавиша [OK]

### 2 Выполните очистку лазерного сканера.

- 1 Выберите [LSU], затем выберите [Старт].  
Начнется очистка лазерного сканера.

## Загрязнение верхнего края или обратной стороны бумаги

---

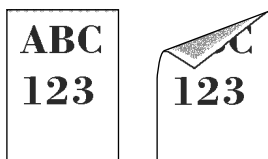

### Нет ли загрязнений внутри аппарата?

Откройте заднюю крышку 1 и, если внутренняя часть аппарата загрязнена тонером или чем-то подобным, протрите его мягкой сухой тканью.

## Часть изображения периодически становится бледной или с белыми полосами

---



### Плотно ли закрыта задняя крышка 1?

Откройте заднюю крышку 1 и снова закройте ее.

### Необходимо выполнить очистку барабана.

#### 1 Откройте экран.

- 1 Клавиша [Меню] > клавиша [▲][▼] > [Настройка/обслуж] > клавиша [OK] > [▲] клавиша [▼] > [Настр. изображ.] > клавиша [OK]

#### 2 Выполните очистку барабана.

- 1 Выберите [БАРАБАН], затем выберите [Старт].  
Начнется очистка барабана.

### Необходимо выполнить очистку узла проявки.

#### 1 Откройте экран.

- 1 Клавиша [Меню] > клавиша [▲][▼] > [Настройка/обслуж] > клавиша [OK] > клавиша [▲][▼] > [Настр. изображ.] > клавиша [OK]

#### 2 Выполните очистку узла проявки.

- 1 Выберите [Очист.узел.прояв], затем выберите [Старт].  
Начнется очистка узла проявки.



#### ПРИМЕЧАНИЕ

Время ожидания может увеличиться, если тонер пополняется во время очистки узла проявки.

---

## Более светлая версия предыдущего изображения сохраняется и печатается повторно

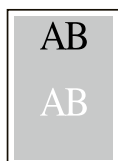

Необходимо изменить настройки GS.

### 1 Настройте параметры для GS.

- 1 Нажмите клавишу [Меню] > клавишу [▲][▼] > [Настройка/обслуж] > клавишу [OK] > клавишу [▲][▼] > [Настр. сервиса] > клавишу [OK] > клавишу [▲][▼] > [GS] > клавишу [OK].

Увеличьте значение на 1 уровень относительно текущего значения.

- 2 Нажмите клавишу [Меню] > клавишу [▲][▼] > [Настройка/обслуж] > клавишу [OK] > клавишу [▲][▼] > [Настр. изображ.] > клавишу [OK].

Выполните только калибровку.

- 3 Напечатайте документ и проверьте качество изображения.

Увеличивайте значение до тех пор, пока изображение не улучшится.



#### ПРИМЕЧАНИЕ

Если все равно нет улучшения, восстановите исходное значение.

### 2 Если на улучшенном изображении появляются белые точки, уменьшите значение на один уровень.

### 3 Если белый фон улучшенного изображения кажется цветным, перейдите к следующему шагу. Если лишних цветов нет, закончите редактирование.

### 4 Настройте параметры для MS.

- 1 Нажмите клавишу [Меню] > клавишу [▲][▼] > [Настройка/обслуж] > клавишу [OK] > клавишу [▲][▼] > [Настр. сервиса] > клавишу [OK] > клавишу [▲][▼] > [MS] > клавишу [OK].

Увеличьте значение на 1 уровень относительно текущего значения.

- 2 Нажмите клавишу [Меню] > клавишу [▲][▼] > [Настройка/обслуж] > клавишу [OK] > клавишу [▲][▼] > [Настр. изображ.] > клавишу [OK].

Выполните только калибровку.

- 3 Напечатайте документ и проверьте качество изображения.

Увеличивайте значение до тех пор, пока изображение не улучшится.



**ПРИМЕЧАНИЕ**

Если все равно нет улучшения, восстановите исходное значение.

---

- 5** Если на улучшенном изображении появляются белые или цветные точки, уменьшите значение на один уровень.

## Проблемы с цветной печатью

### Происходит сдвиг цвета

---



**Необходимо выполнить настройку цвета.**

#### **1 Откройте экран.**

- 1 Клавиша [Меню] > клавиша [▲][▼] > [Настройка/обслуж] > клавиша [OK] > клавиша [▲][▼] > [Настр. изображ.] > клавиша [OK]

#### **2 Выполните настройку цвета.**

- 1 Выберите [Калибр. цветов], а затем нажмите [Старт].  
Начнется настройка цвета.

**Необходимо выполнить регистрацию цвета (стандартную коррекцию).**

Если стандартная регистрация не решает проблему или нужна более детальная настройка, используйте детализированную регистрацию.



**ВАЖНО**

Перед выполнением регистрации цвета обязательно выполните настройку цвета. Если сдвиг цвета сохраняется, выполните регистрацию цвета. При выполнении регистрации цвета без выполнения настройки цвета сдвиг цвета будет устранен один раз, однако позднее это может привести к серьезному сдвигу.

См. таблицу ниже, посвященную настройке цвета.

→ [Настройка цвета \(стр. 371\)](#)

---

## 1 Загрузите бумагу.

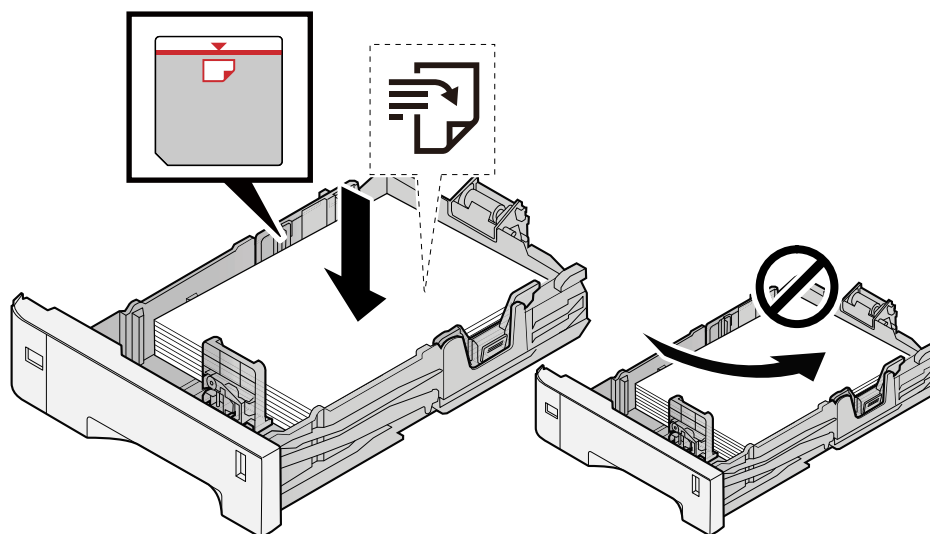

**ВАЖНО**

- Загрузите бумагу стороной для печати вверх.
  - После извлечения новой бумаги из упаковки продуйте стопку бумаги, прежде чем загружать ее в кассеты.  
→ [Указания по загрузке бумаги \(стр. 96\)](#)
  - Перед загрузкой бумаги проверьте, чтобы она не была скручена или сложена. Скрученная или сложенная бумага может вызвать замятие.
  - Убедитесь в том, что высота стопки загруженной бумаги не превышает указанный уровень (см. рисунок выше).
  - Если бумага загружается без регулировки направляющих длины и ширины бумаги, возможен ее перекося или замятие.
- 

## 2 Откройте экран.

Клавиша [Меню] > клавиша [▲][▼] > [Настройка/обслуж] > клавиша [OK] > клавиша [▲][▼] > [Совмещ. цветов] > клавиша [OK] > клавиша [▲][▼] > [Обычные] > клавиша [OK]

## 3 Распечатайте диаграмму.

Клавиша [▲][▼] > [Диаграмма печати] > клавиша [OK] > [Да]

Распечатается диаграмма. На одном листе бумаги печатаются три типа диаграмм для трех цветов — М (пурпурный), С (голубой) и Y (желтый): Н-L (слева), V (в центре) и Н-R (справа).

После печати вернитесь в меню «Стандарт коррекции позиции цветной печати».

### Пример диаграммы

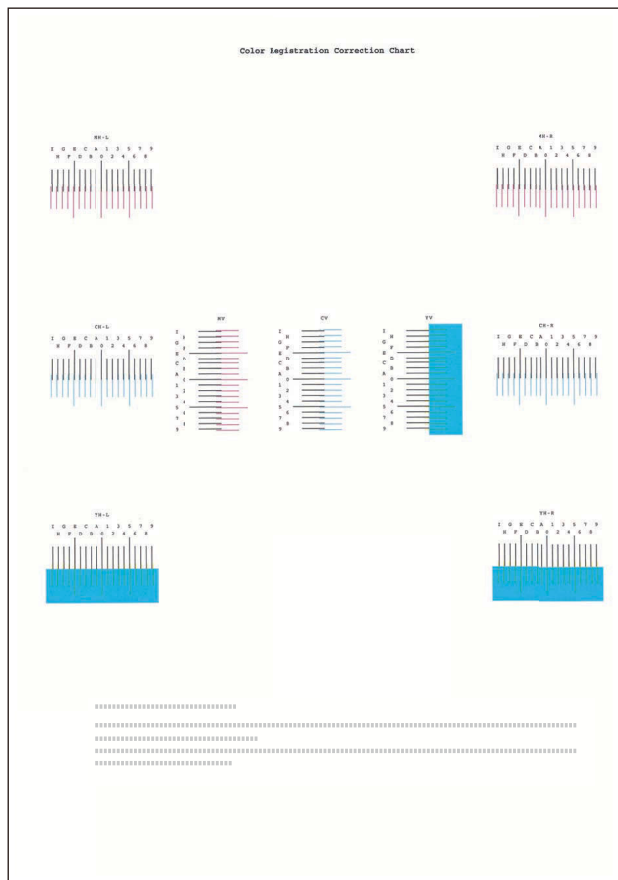

## 4 Отображает меню коррекции.

Клавиша [▲][▼] > [Настр. пурпур.] > клавиша [OK]

Появится меню коррекции пурпурного.

## 5 Введите соответствующее значение.

- 1 Найдите на каждой диаграмме место, где две линии наиболее точно совпадают. Если это позиция 0, регистрация для этого цвета не требуется. На иллюстрации В является подходящим значением.

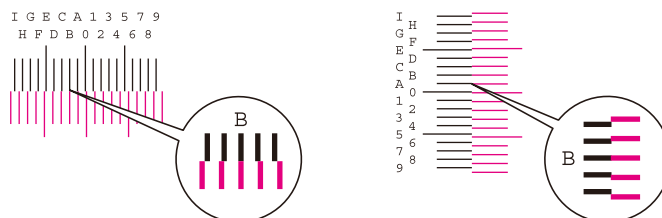

- 2 Нажмите клавишу [◀] или [▶] и измените элементы Н-L, V и Н-R, нажмите клавишу [▲] или [▼], введите значения, загруженные из диаграммы, и нажмите клавишу [OK].

Выполните коррекцию пурпурного цвета и через некоторое время вернитесь в меню «Стандарт коррекции позиции цветной печати».

Нажмите клавишу [▲], чтобы увеличить значение от 0 до 9. Нажмите клавишу [▼], чтобы изменить значение в противоположном направлении.

Нажмите клавишу [▼], чтобы изменить значение с 0 на буквы с А по I. Нажмите клавишу [▲], чтобы изменить значение в противоположном направлении.

Невозможно ввести значения с цифровой клавиатуры.

- 3 Повторите шаги 3–4, чтобы скорректировать голубой и желтый цвета.

**Необходимо выполнить регистрацию цвета (детализированную коррекцию).**

## 1 Загрузите бумагу.

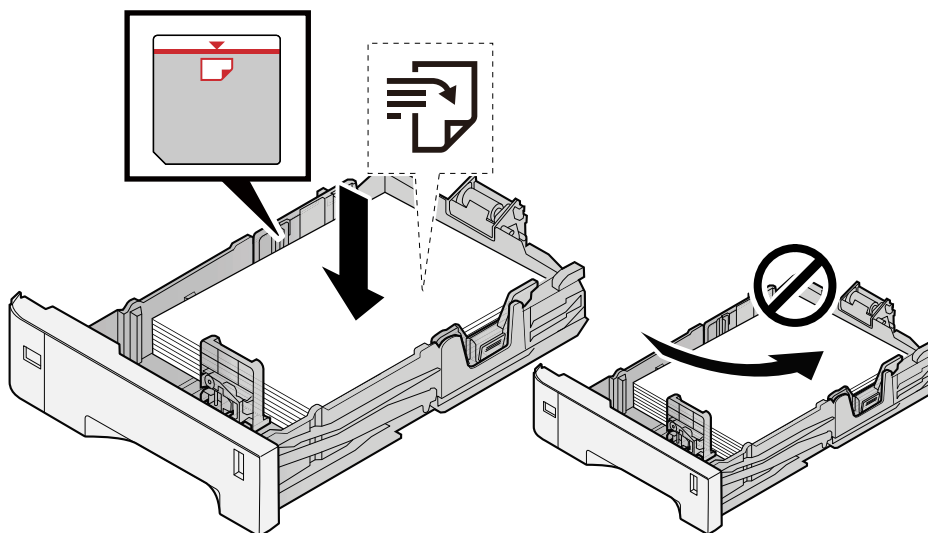

### ✓ ВАЖНО

- Загрузите бумагу стороной для печати вверх.
- После извлечения новой бумаги из упаковки продуйте стопку бумаги, прежде чем загружать ее в кассеты.  
➔ [Указания по загрузке бумаги \(стр. 96\)](#)
- Перед загрузкой бумаги проверьте, чтобы она не была скручена или сложена. Скрученная или сложенная бумага может вызвать замятие.
- Убедитесь в том, что высота стопки загруженной бумаги не превышает указанный уровень (см. рисунок выше).
- Если бумага загружается без регулировки направляющих длины и ширины бумаги, возможен ее перекос или замятие.

## 2 Откройте экран.

Клавиша [Меню] > клавиша [▲][▼] > [Настройка/обслуж] > клавиша [OK] > клавиша [▲][▼] > [Совмещ. цветов] > клавиша [OK] > клавиша [▲][▼] > [Detail] > клавиша [OK]

## 3 Распечатайте диаграмму.

Клавиша [▲][▼] > [Диаграмма печати] > клавиша [OK] > [Да]

Распечатается диаграмма. На диаграмме для каждого из цветов М (пурпурный), С (голубой) и Y (желтый) напечатаны диаграммы для H-1-5 и V-1-5.

После печати вернитесь в меню сведений о коррекции позиции цветной печати.

### Пример диаграммы

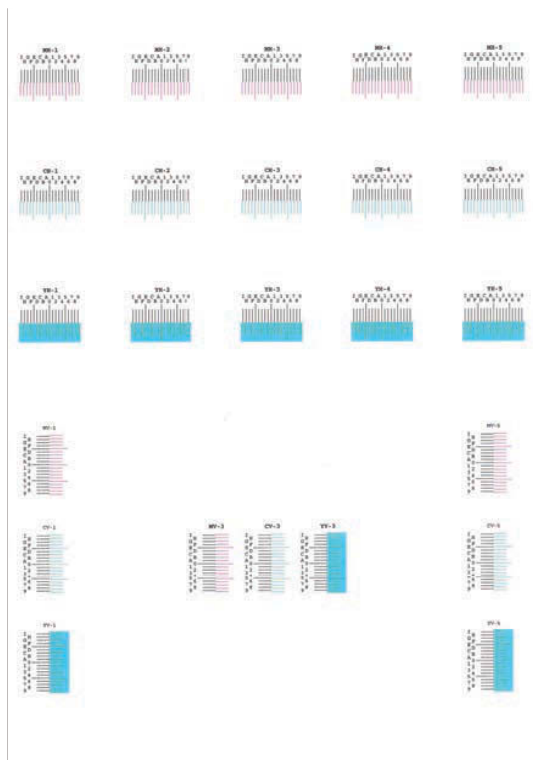

## 4 Отображает меню коррекции.

Клавиша [▲][▼] > [Настр. пурпур.] > клавиша [OK]

Появится меню коррекции пурпурного.

## 5 Введите соответствующее значение.

- 1 Найдите на каждой диаграмме место, где две линии наиболее точно совпадают. Если это позиция 0, регистрация для этого цвета не требуется. На иллюстрации В является подходящим значением.

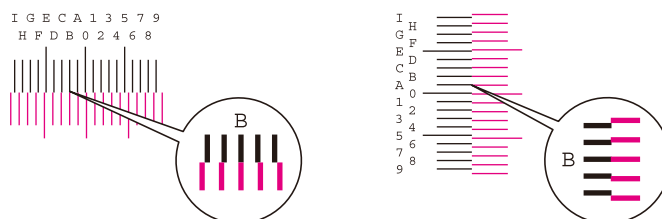

В диаграммах с H-1 по H-5 считайте значения с H-1 по H-5.

В диаграммах с V-1 по V-5 считывайте только значения из V-3 (в центре).

- 2 Нажмите клавишу [◀] или [▶] и измените элементы с H-1 по H-5 и V-3, затем нажмите клавишу [▲] или [▼], введите значения, загруженные из диаграммы, и нажмите клавишу [OK].

Выполните коррекцию пурпурного цвета и через некоторое время вернитесь в подробное меню процедуры коррекции позиции цветной печати.

Нажмите клавишу [▲], чтобы увеличить значение от 0 до 9. Нажмите клавишу [▼], чтобы изменить значение в противоположном направлении.

Нажмите клавишу [▼], чтобы изменить значение с 0 на буквы с А по I. Нажмите клавишу [▲], чтобы изменить значение в противоположном направлении.

Невозможно ввести значения с цифровой клавиатуры.

- 3 Повторите шаги 3–4, чтобы скорректировать голубой и желтый цвета.

## Цвета выглядят не так, как вы ожидали

---

### Загружена ли в источник бумаги цветная бумага для печати?

Загрузите цветную бумагу для печати.

**Необходимо выполнить настройку цвета.**

#### **1 Откройте экран.**

- 1 Клавиша [Меню] > клавиша [▲][▼] > [Настройка/обслуж] > клавиша [OK] > клавиша [▲][▼] > [Настр. изображ.] > клавиша [OK]

#### **2 Выполните настройку цвета.**

- 1 Выберите [Калибр. цветов], а затем нажмите [Старт].  
Начнется настройка цвета.

### Отвечает ли настройка цвета требованиям?

Настройте цвет с помощью драйвера принтера.

➔ [Printer Driver User Guide](#)

## Цветной тонер закончился

---

Если вы хотите продолжить черно-белую печать, выполните следующие действия:

Временно может осуществляться черно-белая печать.

- 1 Клавиша [Меню] > клавиша [▲][▼] > [Общие параметры] > клавиша [OK] > клавиша [▲][▼] > [Цвет. тонер пуст] > клавиша [OK]
- 2 [Цвет. тонер пуст] > [Печать в Ч/Б реж]



### ПРИМЕЧАНИЕ

Этот параметр не имеет силы, если установлен дополнительный контроллер Fiery.

---

## Удаленное управление

Эта функция позволяет системному администратору объяснять пользователю, как работать с панелью, и устранять неполадки, получая удаленный доступ к панели управления аппарата с помощью браузера и программного обеспечения VNC.

### Выполнение удаленной операции из браузера

Поддерживаются следующие браузеры: Мы рекомендуем использовать для удаленного управления последнюю версию браузера.

- Google Chrome (версия 21.0 или более поздняя)
- Microsoft Edge
- Mozilla Firefox (версия 14.0 или более поздняя)
- Safari (версия 5.0 или более поздняя)

В этом разделе описывается процедура выполнения удаленных операций из Command Center RX с помощью Google Chrome.



### ПРИМЕЧАНИЕ

Сведения об удаленном управлении с помощью других браузеров, см. в следующем разделе:

➔ [Command Center RX User Guide](#)

---

### 1 Откройте экран.

- 1 Клавиша [Меню] > клавиша [▲][▼] > [Сеть] > клавиша [OK] > клавиша [▲][▼] > [Настр. протокола] > клавиша [OK]

### 2 Установите для параметра [EnhncdVNC on TLS] значение «Вкл.»

➔ [Настр. протокола \(стр. 225\)](#)

 **ПРИМЕЧАНИЕ**

Можно настроить параметры протокола с помощью Command Center RX.

→ [Command Center RX User Guide](#)

---

### 3 Настройте параметры для удаленной работы.

1 Клавиша [Меню] > клавиша [▲][▼] > [Сеть] > клавиша [OK] > клавиша [▲][▼] > [Удален. операция] > клавиша [OK] > клавиша [▲][▼] > [Выкл./вкл.] > клавиша [OK] > клавиша [▲][▼] > [Вкл.] > клавиша [OK]

2 Клавиша [▲][▼] > [Огранич.использ.] > клавиша [OK] > клавиша [▲][▼] > [Откл.], выберите [Исп. пароль] или [Только админ] > клавиша [OK]

Если выбрано [Исп. пароль], введите пароль в полях «Пароль» и «Подтв. пароль», затем нажмите [OK].

→ [Удален. операция \(стр. 234\)](#)

---

 **ПРИМЕЧАНИЕ**

Можно настроить параметры удаленной работы с помощью Command Center RX.

→ [Command Center RX User Guide](#)

---

### 4 Перезапустите аппарат.

→ [Перезапуск \(стр. 259\)](#)

### 5 Запустите браузер.

Введите https: // [имя хоста этого аппарата] и запустите Command Center RX.

→ [Доступ к Command Center RX \(стр. 82\)](#)

### 6 [Информация об устройстве/удаленное управление] > [Удаленная операция]

### 7 Нажмите [Пуск].

 **ПРИМЕЧАНИЕ**

- Если пользователь вошел в систему на устройстве, на панели управления отобразится экран подтверждения разрешения. Нажмите [Да].
  - Если при подключении удаленного управления происходит блокировка всплывающих окон браузера, выберите «Всегда разрешать всплывающие окна с https:// [имя хоста]» и нажмите [Завершено]. Выполните [Пуск], подождяв 1 минуту или больше.
- 

При запуске удаленного управления экран панели управления будет отображаться на экране ПК системного администратора или пользователя.



## Выполнение удаленной операции из программного обеспечения VNC

### 1 Откройте экран.

- 1 Клавиша [Меню] > клавиша [▲][▼] > [Сеть] > клавиша [OK] > [▲] клавиша[▼] > [Настр. протокола] > клавиша [OK]

### 2 Установите для параметра Enhanced VNC (RFB) значение «Вкл.».

→ [Настр. протокола \(стр. 225\)](#)

---



#### ПРИМЕЧАНИЕ

- Если для параметра VNC (RFB) over TLS установлено значение «Вкл.», связь шифруется.
- Можно настроить параметры протокола с помощью Command Center RX.

→ [Command Center RX User Guide](#)

---

### 3 Запустите удаленную операцию.

- 1 Запустите программное обеспечение VNC.
- 2 Чтобы запустить удаленную операцию, введите данные в следующем формате с разделением двоеточием.

IP-адрес: номер порта

---



#### ПРИМЕЧАНИЕ

Если для параметра VNC (RFB) на шаге 2 установлено значение «Вкл.», номер порта по умолчанию — 9062. Если для параметра VNC (RFB) over TLS установлено значение «Вкл.», номер порта по умолчанию — 9063.

→ [Настр. протокола \(стр. 225\)](#)

---

## Реагирование на сообщения

Если на сенсорной панели или компьютере отображается какое-либо из этих сообщений, выполните соответствующую процедуру.

---

### ПРИМЕЧАНИЕ

При общении с нами понадобится серийный номер. Чтобы проверить серийный номер, обратитесь к следующему разделу:

→ [Проверка серийного номера оборудования \(стр. 2\)](#)

---

## Отображается «Точка доступане обнаружена.»

---

Проверьте настройку точки доступа.

## Отображается «Добавьте бумагу в кассету #.»

---

### Не закончилась ли бумага в указанном источнике бумаги?

Добавьте бумагу.

Для печати на бумаге из другого источника бумаги выберите [Альт.]. Для печати на выбранной бумаге выберите [OK] или [Продолж.].

Чтобы отменить задание, выберите [Отмена].

## Отображается «Добавьте бумагу в универс. лоток.»

---

### Настройка формата бумаги источника бумаги не соответствует фактическому формату подаваемой бумаги?

В универсальном лотке нет бумаги, соответствующей данным печати. Настройте бумагу. Выберите [OK], чтобы возобновить печать.

Для печати из другого источника бумаги при выборе [Альт.] отображается [Альтернатива], и вы можете изменить источник бумаги. Выберите [Продолж.] для печати без изменения источника бумаги.

Чтобы отменить задание, выберите [Отмена].

## Отображается «Превышен пределящика.»

---

Задания не удастся сохранить, так как указанный ящик заполнен. Задание отменено.

Распечатайте или удалите оригинал из ящика и повторите попытку.

#### ПРИМЕЧАНИЕ

Если для параметра «Автом. удал. ошибки» установлено значение [Вкл.], процесс возобновляется автоматически через заданный промежуток времени. Подробнее см. следующий раздел:

➔ [Авт. удал. ошиб. \(стр. 244\)](#)

---

## Отображается «Выполнение>>калибровка»

---

Аппарат находится в режиме настройки для поддержания качества. Подождите.

## Отображается «Невозможноподключитьсяк серверуаутентификации.»

---

### Соответствует ли время аппарата времени сервера?

- Приведите время аппарата в соответствие с временем сервера.  
➔ [Установка даты и времени \(стр. 48\)](#)

### Правильно ли выполнена регистрация на сервере аутентификации?

- Включите администрирование учетных записей.  
➔ [Включите администрирование учетных записей \(стр. 262\)](#)
- Настройте сервер сетевой аутентификации.
  - Проверьте состояние подключения к серверу.
  - Подтвердите правильность имени компьютера и пароля для сервера аутентификации.

### Правильно ли подключен аппарат к сети?

- ➔ [Подсоединение кабеля LAN \(стр. 38\)](#)
- ➔ [Настройка сети \(стр. 49\)](#)

---

#### ПРИМЕЧАНИЕ

Если для параметра «Автом. удал. ошибки» установлено значение [Вкл.], процесс возобновляется автоматически через заданный промежуток времени. Подробнее см. следующий раздел:

➔ [Авт. удал. ошиб. \(стр. 244\)](#)

---

## Отображается «Невозможно подключ.к серверу.»

---

Проверьте состояние подключения к серверу.

## Отображается «Невозможно установитьсоединение.»

---

**Не удалось установить подключение Wi-Fi или Wi-Fi Direct.**

Нажмите [OK]. Возврат к предыдущему экрану.

Проверьте настройки и состояние сигнала.

→ [Нас.Wi-Fi Direct \(стр. 214\)](#)

→ [Настройки Wi-Fi \(стр. 215\)](#)

## Отображается «Дуплекс. печ. невозм.на этой бумаге.»

---

**Не выбран ли формат или тип бумаги, не поддерживающий двустороннюю печать?**

Чтобы выбрать бумагу, поддерживающую двустороннюю печать, нажмите [Альт.], после чего отобразится [Альтернатива] и вы сможете изменить источник бумаги. Выберите [Продолж.], чтобы отменить двустороннюю печать и продолжить печать.

Чтобы отменить задание, нажмите клавишу [Отмена].

## Отображается «Удаленная печатьневозможна.Задание отменено.»

---

**Удаленная печать запрещена.**

Задание будет отменено. Нажмите [OK].

## Отображается «Возм. только 1 копия.Нажмите [OK].»

---

Доступна только одна копия.

- Нажмите [OK], чтобы продолжить печать.
- Нажмите [Отмена], чтобы отменить задание.

## Отображается «Невозможно выполнить это задание.Огранич. авторизации.»

---

### Ограничено настройками авторизации.

Задание отменено. Нажмите [ОК].

### Ограничено учетом заданий.

Задание отменено. Нажмите [ОК].

---

### ПРИМЕЧАНИЕ

Если для параметра «Автом. удал. ошибки» установлено значение [Вкл.], процесс возобновляется автоматически через заданный промежуток времени. Подробнее см. следующий раздел:

→ [Авт. удал. ошиб. \(стр. 244\)](#)

---

## Отображается «Данные смарт-карты не читаются. »

---

### В процессе регистрации информация со смарт-карты была прочитана неправильно.

Снова поднесите смарт-карту к устройству считывания карт. Если то же сообщение отображается снова, смарт-карта может быть несовместима с этим аппаратом. Замените ее другой смарт-картой.

## Отображается «Ошибка распознавания.»

---

- Убедитесь, что USB-разъем устройства считывания карт IC правильно подключен к основному блоку.
- Если для параметра [Хост USB] в разделе [Уст. блок. и/ф.] установлено значение [Блокировать], измените его на [Разблокировать].

## Отображается «Из-за сбоя невозможно использовать кассетуниже.»

---

Чтобы продолжить как есть, нажмите [ОК]. Если восстановление завершено, нажмите [Далее].

## Отображается «Встряхните картр. стонером.»

---

Откройте верхнюю крышку и извлеките контейнер с тонером. Хорошо встряхните контейнер с тонером и установите его снова.

## Отображается «Нет цветного тонера. Печать этого документа невозможна.»

---

Замените указанный нами контейнер с тонером.

### ПРИМЕЧАНИЕ

Если после выработки цветного тонера остается черный тонер и для параметра [Цвет. тонер пуст] установлено значение [Печать в Ч/Б реж], временно может осуществляться черно-белая печать.

---

## Отображается «Ошибка учета. Нажмите [ОК].»

---

**Сбой при определении учетной записи задания во время внешней обработки задания.**

Задание отменено. Нажмите [ОК].

### ПРИМЕЧАНИЕ

Если для параметра «Автом. удал. ошибки» установлено значение [Вкл.], процесс возобновляется автоматически через заданный промежуток времени. Подробнее см. следующий раздел:

➔ [Авт. удал. ошиб. \(стр. 244\)](#)

---

## Отображается «Задание не сохр.»

---

Задание отменено. Нажмите [ОК].

## Отображается «Неправ. иден. уч.зап. Нажмите [ОК].»

---

**Указан неверный идентификатор учетной записи при внешней обработке задания.**

Задание отменено. Нажмите [ОК].

## Отображается «Превышено огран.учета заданий.Нажмите [ОК].»

---

### **Превышено ли допустимое число напечатанных страниц, ограниченное функцией учета заданий?**

Превышено допустимое число напечатанных страниц, ограниченное функцией учета заданий. Достигнут предел печати.

Задание отменено. Нажмите [ОК].

## Отображается «Ошибка KPD.L.Нажмите [ОК].»

---

### **Ошибка PostScript.**

Задание отменено. Нажмите [ОК].



### **ПРИМЕЧАНИЕ**

Если для параметра «Автом. удал. ошибки» установлено значение [Вкл.], процесс возобновляется автоматически через заданный промежуток времени. Подробнее см. следующий раздел:

→ [Авт. удал. ошиб. \(стр. 244\)](#)

---

## Отображается «Сбой аппаратаВызовите сервисныйперсонал.»

---

### **Произошла внутренняя ошибка.**

Запишите код ошибки, отображаемый на экране, и свяжитесь с представителем сервисной службы.

## Отображается «Память заполнена.»

---

### **Память заполнена, и задание не может быть продолжено.**

Нажмите [ОК]. Задание отменено. Если часто возникают проблемы с нехваткой памяти, обратитесь к дилеру или представителю по обслуживанию.

## ПРИМЕЧАНИЕ

Если для параметра «Автом. удал. ошибки» установлено значение [Вкл.], процесс возобновляется автоматически через заданный промежуток времени. Подробнее см. следующий раздел:

→ [Авт. удал. ошиб. \(стр. 244\)](#)

---

## Отображается «Замятие бумаги вкассете #.»

---

### Произошло замятие бумаги.

При замятии бумаги работа аппарата останавливается и на экране отображается соответствующее сообщение с указанием компонента/узла, в котором произошло замятие. Не отключайте аппарат; устранили замятие согласно инструкциям.

→ [Обозначения места, в котором произошло замятие \(стр. 377\)](#)

## Отображается «Очистка барабанаПодождите.»

---

Аппарат находится в режиме настройки для поддержания качества.

Подождите.

## Отображается «Подождите.Регулировка температуры...»

---

Аппарат находится в режиме настройки для поддержания качества.

Подождите.

## Отображается «Перезапись...»

---

Можно автоматически перезаписывать ненужные данные, оставшиеся на диске SSD. Подождите.

## Отображается «Ошибка SSDНажмите [OK]. »

---

### Произошла ошибка на диске SSD.

Задание отменено. Нажмите [OK].

Отображается следующий код ошибки:



- 01: Превышен объем данных, которые могут быть записаны за один прием. Перезагрузите систему или выключите/включите питание. Если ошибка не устранена, следует разделить файл на несколько файлов меньшего размера.

Если ошибка не устранена, диск SSD поврежден. Выполните [Инициализация].

- 04: Недостаточно места на диске SSD. Переместите данные или удалите ненужные данные.
- 

#### ПРИМЕЧАНИЕ

Обратите внимание, что данные, хранящиеся на диске SSD, будут удалены при выполнении инициализации системы.

---

## **Отображается «Произошла ошибка.Выключите и включитепитание.»**

---

**Произошла ошибка системы.**

Следуйте инструкциям, отображаемым на экране.

## **Отображается «Устройство будет отключено из-запревышения числаподключений.»**

---

**Не используете ли вы больше максимального количества подключений Wi-Fi Direct?**

Задание отменено. Нажмите [OK]. Отключите устройства, которые вы не используете, или установите [Таймер отключ.] данного устройства для отключения устройств.

→ [Настр. Wi-Fi Direct \(стр. 214\)](#)

## **Отображается «Обнаруж. вредоноснаяпрограмма. Удалитеее. Свяжитесь с администратором. »**

---

**Выполнение было прервано из-за возможной вредоносной программы.**

Свяжитесь с администратором.

## **Отображается «Ошибка диска RAM.Нажмите [OK].»**

---

Произошла ошибка диска RAM.

Нажмите [OK].

Возможен следующий код ошибки:

04: Недостаточно свободного места на диске RAM. Если установлен дополнительный диск RAM, увеличьте размер диска RAM, изменив параметр [Настр. диска RAM] в системном меню.

➔ [Настр. диска RAM \(стр. 239\)](#)

## Отображается «Замените МК.»

---

Обратитесь к представителю сервисной службы.

Необходимо заменить комплект для обслуживания.

Для ECOSYS PA4500cx

Комплект для обслуживания необходимо заменять через каждые 300 000 страниц печати.

Для ECOSYS PA4000cx/ECOSYS PA3500cx

Комплект для обслуживания необходимо заменять через каждые 200 000 страниц печати.

## Отображается «Изменить XXXXX»

---

Обратитесь к представителю сервисной службы.

После замены деталей выполните следующие действия:

- 1 Клавиша [Меню] > клавиша [▲][▼] > [Настройка/обслуж] > клавиша [OK] > клавиша [▲][▼] > с [Обслуж.(касс.1)] по [Обслуж.(касс.5)] > клавиша [OK]

## Отображается «Закончился тонер.[C][M][Y][K]»

---

Замените контейнер с тонером на указанный контейнер с тонером.



### ПРИМЕЧАНИЕ

Если после выработки цветного тонера остается черный тонер и для параметра [Цвет. тонер пуст] установлено значение [Печать в Ч/Б реж], временно может осуществляться черно-белая печать.



### ВНИМАНИЕ

Не пытайтесь поджечь детали, содержащие тонер. Искры от пламени могут стать причиной ожогов.

Процедуры установки контейнера с тонером одинаковы для всех цветов. Здесь мы в качестве примера поясним процедуры для контейнера с желтым тонером.

**1** Откройте верхнюю крышку.

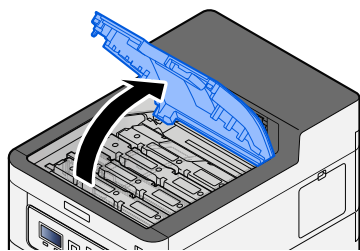

**2** Снимите контейнер с тонером.

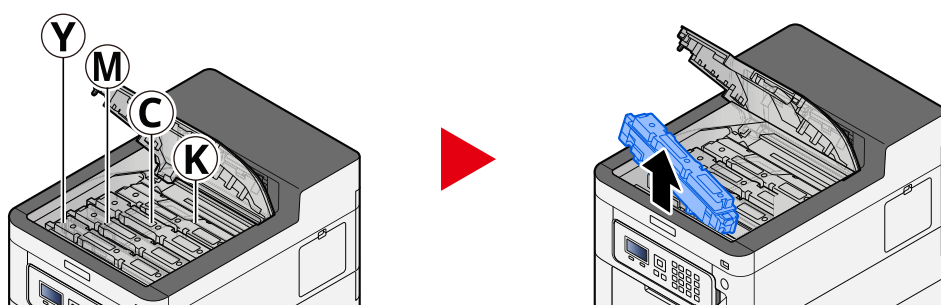

**3** Поместите использованный контейнер с тонером в пластиковый пакет для отходов.

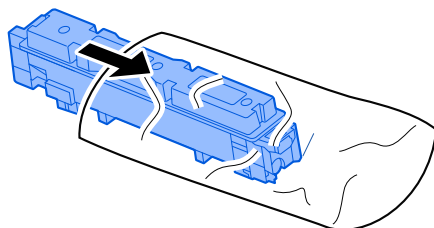

**4** Извлеките новый контейнер с тонером из коробки.

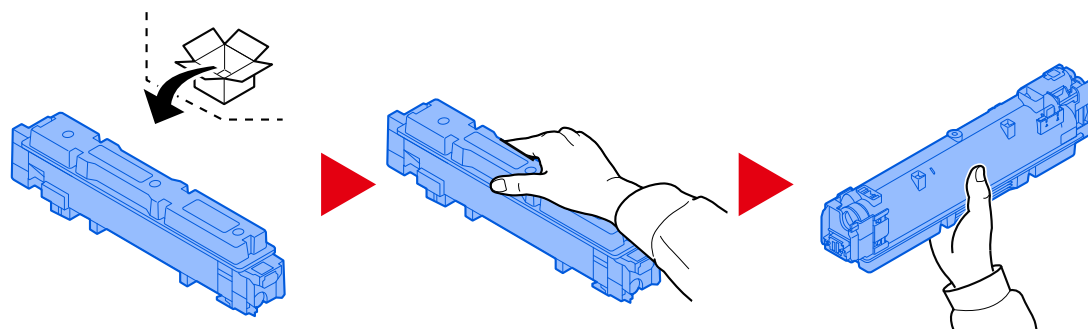

✓ **ВАЖНО**

Ни в коем случае не касайтесь контейнера в указанных ниже местах.

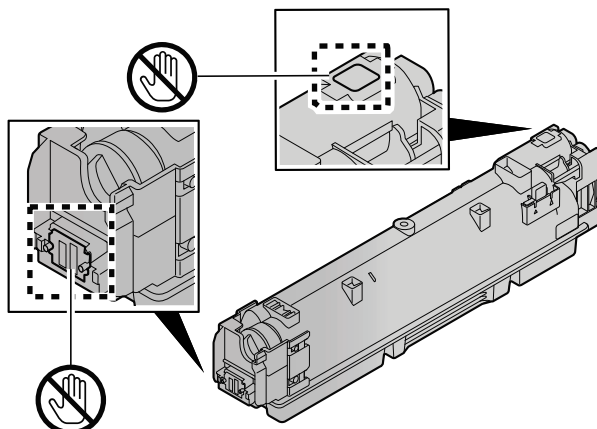

**5** Встряхните контейнер с тонером.

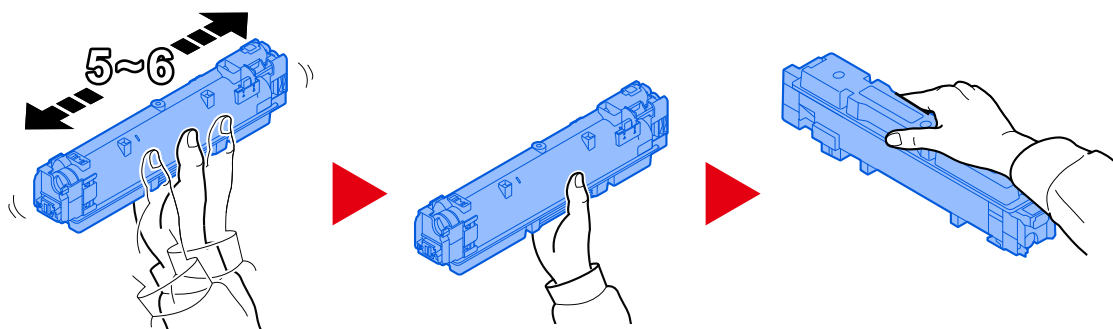

**6** Установите контейнер с тонером.

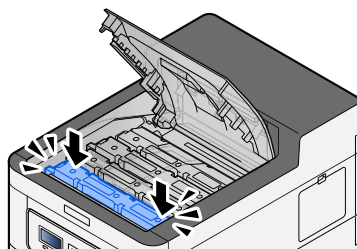

✓ **ВАЖНО**

Вставьте контейнер с тонером до упора.

## 7 Закройте верхнюю крышку.

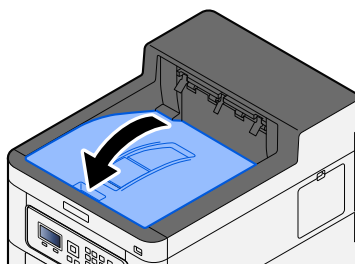

### ПРИМЕЧАНИЕ

- Если крышка контейнера с тонером или передняя крышка не закрывается, проверьте правильность установки нового контейнера с тонером.
  - Сдайте использованный контейнер с тонером дилеру или представителю службы поддержки. Переработка или утилизация использованных контейнеров с тонером производится в соответствии с установленными нормами.
- 

## Отображается «Мало тонера.[С,М,У,К]»

---

**Скоро потребуется заменить контейнер с тонером.**

Получите новый контейнер с тонером.

## Отображается «Несоответствиетипа тонера.[С][М][У][К]»

---

**Тип тонера соответствует модели?**

Установите подходящий тонер.

## Отображается «Ошибка»

---

**Не защищен ли USB-накопитель от записи?**

Произошла ошибка на USB-накопителе. Задание отменено. Нажмите [OK].

Отображается следующий код ошибки:

01: Подключите записываемый USB-накопитель.

**Произошла ошибка на USB-накопителе.**

Задание отменено. Нажмите [OK].

Отображается следующий код ошибки:

01: Превышен объем данных, которые могут быть записаны за один прием. Перезагрузите систему или выключите/включите питание.

Если ошибка снова возникает, значит USB-накопитель несовместим с данным аппаратом. Используемый USB-накопитель должен быть предварительно отформатирован на данном аппарате. Если USB-накопитель невозможно отформатировать, значит он поврежден. Подключите совместимый USB-накопитель.



#### ПРИМЕЧАНИЕ

Если для параметра «Автом. удал. ошибки» установлено значение [Вкл.], процесс возобновляется автоматически через заданный промежуток времени. Подробнее см. следующий раздел:

→ [Авт. удал. ошиб. \(стр. 244\)](#)

---

## Отображается «Высокая температура. Измен.темп.в комнате.»

---

Качество печати может ухудшиться. Отрегулируйте температуру и влажность в помещении.

## Отображается «Низкая температура. Измен.темп.в комнате.»

---

Качество печати может ухудшиться. Отрегулируйте температуру и влажность в помещении.

## Отображается «Конт. для отработ.тонера заполнен илиустанов. неправильно.»

### Бункер для отработанного тонера заполнен?

Контейнер для отработанного тонера необходимо заменить.



### ВНИМАНИЕ

Не пытайтесь поджечь детали, содержащие тонер. Искры от пламени могут стать причиной ожогов.

#### 1 Откройте крышку отработанного тонера

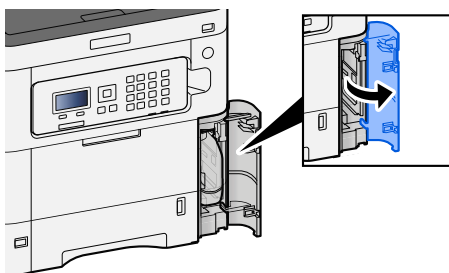

#### 2 Извлеките контейнер для отработанного тонера.

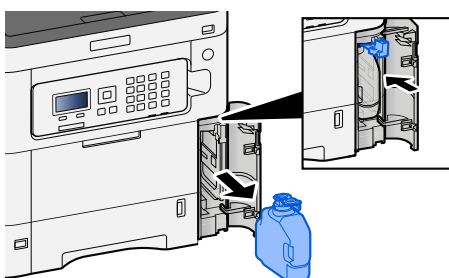

#### 3 Положите использованный контейнер для отработанного тонера в пластиковый мешок для отходов.

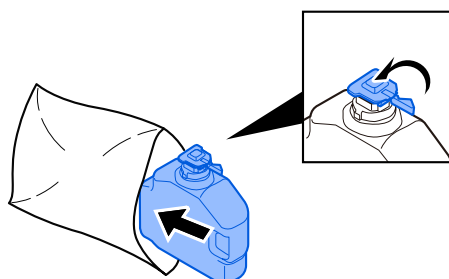

#### 4 Снимите новый контейнер для отработанного тонера.

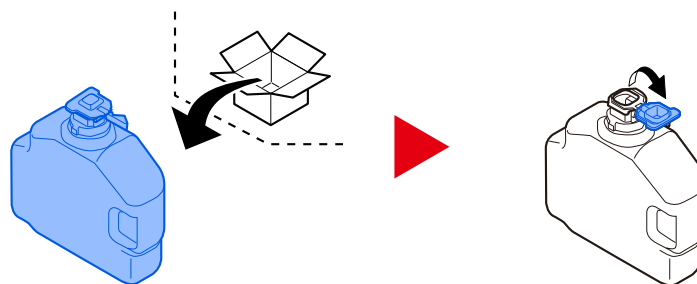

#### 5 Установите контейнер для отработанного тонера.

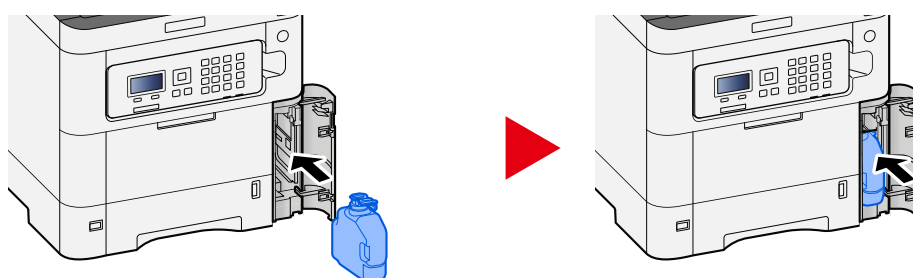

#### 6 Закройте крышку отработанного тонера

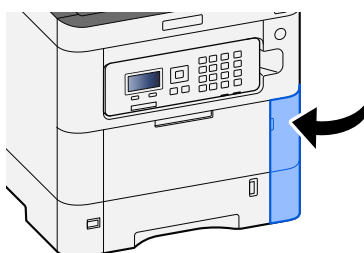

#### ПРИМЕЧАНИЕ

Сдайте использованный контейнер с тонером дилеру или представителю службы поддержки. Переработка или утилизация использованных контейнеров с тонером производится в соответствии с установленными нормами.

### Отображается «Нельзя использовать этот ящик.»

У вас нет разрешения на использование указанного ящика.

Задание отменено. Нажмите [OK].



# Настройка/обслуж

## Обзор настройки/обслуживания

Если есть проблема с изображением и появляется сообщение о запуске меню настройки или обслуживания, запустите настройку/обслуживание в системном меню.

В таблице ниже перечислены доступные для выполнения элементы.

Параметр	Описание
[Совмещ. цветов]	Корректировка размещения цвета для устранения сдвига цвета. ➔ <a href="#">Процедура регистрации цвета (стр. 371)</a>
[Настройка изображения]	<p><b>[БАРАБАН]</b> Устраните размытие изображения и белые точки на распечатке. Занимает около 1 минуты 20 секунд. Требуемое время может отличаться в зависимости от среды использования.</p> <p><b>[Очист.узел.прояв]</b> Скорректируйте распечатанное изображение, если оно слишком светлое или неполное, даже если тонера достаточно.</p> <p><b>[LSU]</b> Удалите вертикальные белые линии с распечатки.</p> <p><b>[Калибр. цветов]</b> Откалибруйте устройство, чтобы обеспечить правильное наложение тонера и соответствие исходному тону. ➔ <a href="#">Настройка цвета (стр. 371)</a></p> <hr/> <p> <b>ПРИМЕЧАНИЕ</b></p> <ul style="list-style-type: none"> <li>• Очистку барабана невозможно выполнить во время печати. Выполните очистку барабана после завершения печати.</li> <li>• Время ожидания может увеличиться, если тонер пополняется во время очистки узла проявки.</li> <li>• Если правильное наложение тонера не обеспечивается даже после выполнения этой настройки цвета, см. следующий раздел: ➔ <a href="#">Процедура регистрации цвета (стр. 371)</a></li> </ul>

## Настройка цвета

Из-за длительного использования и влияния температуры окружающей среды и влажности цветовой тон вывода цветов может измениться или может произойти сдвиг цвета. Вы можете использовать эту функцию для точной настройки тона и сдвига цвета, а также для оптимизации цветной печати. Если правильный тон не достигается или правильное наложение тонера не обеспечивается даже после выполнения этой настройки цвета, см. следующий раздел:

➔ [Процедура регистрации цвета \(стр. 371\)](#)

### 1 Откройте экран.

Клавиша [Меню] > клавиша [▲][▼] > [Настройка/обслуж] > клавиша [OK] > клавиша [▲][▼] > [Настр. изображ.] > клавиша [OK]

### 2 Выполните настройку.

Клавиша [▲][▼] > [Калибр. цветов] > клавиша [OK]

Выберите «Настройка цвета» в разделе [Select], выберите [Старт], чтобы начать.

Выполняется настройка цвета, и когда она завершается, система возвращается к настройке/обслуживанию.

## Процедура регистрации цвета

Корректировка размещения цвета для устранения сдвига цвета. Если стандартная регистрация не решает проблему или нужна более детальная настройка, используйте детализированную регистрацию.



### ПРИМЕЧАНИЕ

При выполнении регистрации цвета убедитесь, что в кассету загружена бумага формата А4.

---



### ВАЖНО

Перед выполнением регистрации цвета обязательно выполните настройку цвета. Если сдвиг цвета сохраняется, выполните регистрацию цвета. При выполнении регистрации цвета без выполнения настройки цвета сдвиг цвета будет устранен один раз, однако позднее это может привести к серьезному сдвигу.

См. таблицу ниже, посвященную настройке цвета.

➔ [Настройка цвета \(стр. 371\)](#)

---

## Выполнение процедуры регистрации цвета (стандартная регистрация)

### 1 Загрузите бумагу.

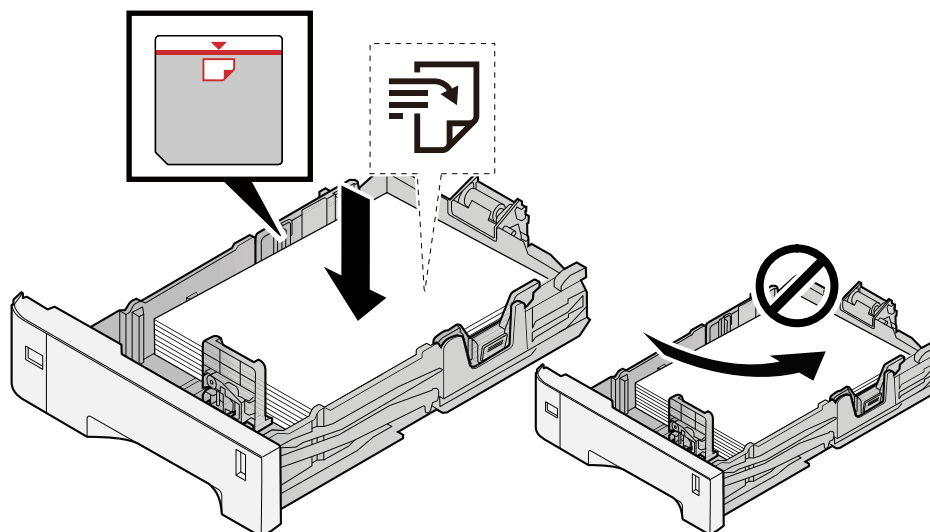

#### ✓ ВАЖНО

- Загрузите бумагу стороной для печати вверх.
- После извлечения новой бумаги из упаковки продуйте стопку бумаги, прежде чем загружать ее в кассеты.  
➔ [Указания по загрузке бумаги \(стр. 96\)](#)
- Перед загрузкой бумаги проверьте, чтобы она не была скручена или сложена. Скрученная или сложенная бумага может вызвать замятие.
- Убедитесь в том, что высота стопки загруженной бумаги не превышает указанный уровень (см. рисунок выше).
- Если бумага загружается без регулировки направляющих длины и ширины бумаги, возможен ее перекося или замятие.

### 2 Откройте экран.

Клавиша [Меню] > клавиша [▲][▼] > [Настройка/обслуж] > клавиша [OK] > клавиша [▲][▼] > [Совмещ. цветов] > клавиша [OK] > клавиша [▲][▼] > [Обычные] > клавиша [OK]

### 3 Распечатайте диаграмму.

Клавиша [▲][▼] > [Диаграмма печати] > клавиша [OK] > [Да]

Распечатается диаграмма. На одном листе бумаги печатаются три типа диаграмм для трех цветов — М (пурпурный), С (голубой) и Y (желтый): Н-L (слева), V (в центре) и Н-R (справа).

После печати вернитесь в меню «Стандарт коррекции позиции цветной печати».

## Пример диаграммы

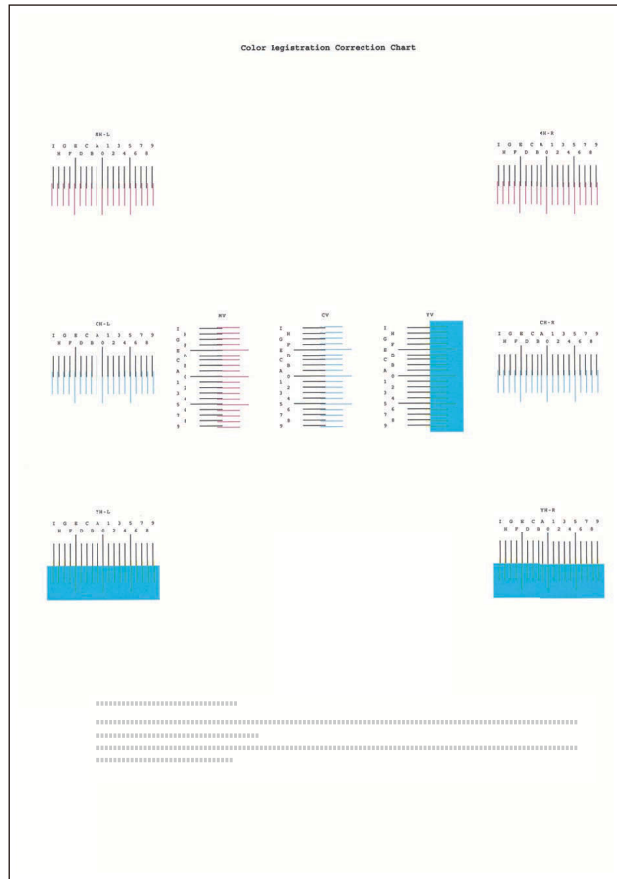

### 4 Отображает меню коррекции.

Клавиша [▲][▼] > [Настр. пурпур.] > клавиша [OK]

Появится меню коррекции пурпурного.

### 5 Введите соответствующее значение.

- 1 Найдите на каждой диаграмме место, где две линии наиболее точно совпадают. Если это позиция 0, регистрация для этого цвета не требуется. На иллюстрации В является подходящим значением.

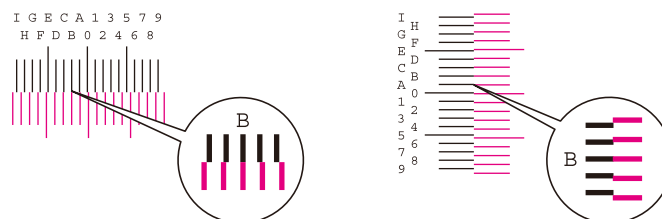

- 2 Нажмите клавишу [◀] или [▶] и измените элементы H-L, V и H-R, нажмите клавишу [▲] или [▼], введите значения, загруженные из диаграммы, и нажмите клавишу [OK].

Выполните коррекцию пурпурного цвета и через некоторое время вернитесь в меню «Стандарт коррекции позиции цветной печати».

Нажмите клавишу [▲], чтобы увеличить значение от 0 до 9. Нажмите клавишу [▼], чтобы изменить значение в противоположном направлении.

Нажмите клавишу [▼], чтобы изменить значение с 0 на буквы с А по I. Нажмите клавишу [▲], чтобы изменить значение в противоположном направлении.

Невозможно ввести значения с цифровой клавиатуры.

- 3 Повторите шаги 3-4, чтобы скорректировать голубой и желтый цвета.

## Выполнение процедуры регистрации цвета (детализированная регистрация)

### 1 Загрузите бумагу.

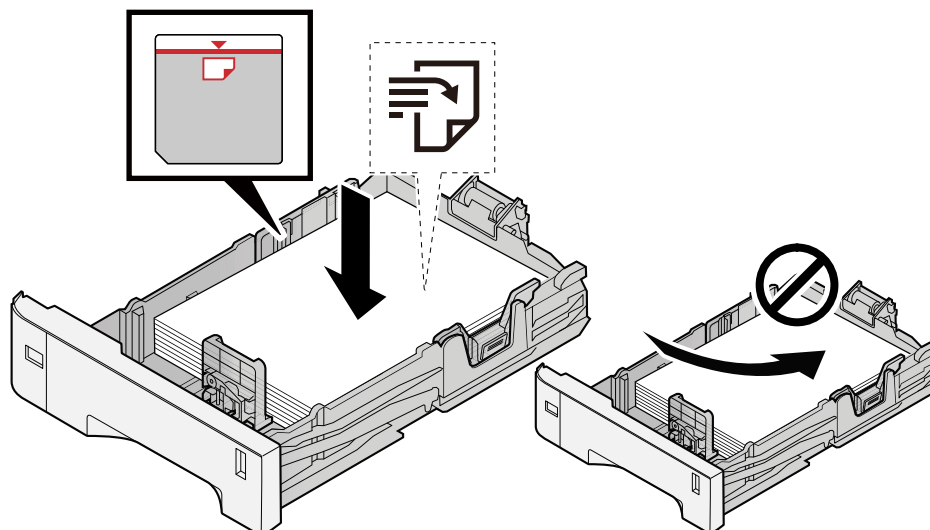

#### ✓ ВАЖНО

- Загрузите бумагу стороной для печати вверх.
- После извлечения новой бумаги из упаковки продуйте стопку бумаги, прежде чем загружать ее в кассеты.  
➔ [Указания по загрузке бумаги \(стр. 96\)](#)
- Перед загрузкой бумаги проверьте, чтобы она не была скручена или сложена. Скрученная или сложенная бумага может вызвать замятие.
- Убедитесь в том, что высота стопки загруженной бумаги не превышает указанный уровень (см. рисунок выше).
- Если бумага загружается без регулировки направляющих длины и ширины бумаги, возможен ее перекося или замятие.

### 2 Откройте экран.

Клавиша [Меню] > клавиша [▲][▼] > [Настройка/обслуж] > клавиша [OK] > клавиша [▲][▼] > [Совмещ. цветов] > клавиша [OK] > клавиша [▲][▼] > [Detail] > клавиша [OK]

### 3 Распечатайте диаграмму.

Клавиша [▲][▼] > [Диаграмма печати] > клавиша [OK] > [Да]

Распечатается диаграмма. На диаграмме для каждого из цветов М (пурпурный), С (голубой) и Y (желтый) напечатаны диаграммы для Н-1-5 и V-1-5.

После печати вернитесь в меню сведений о коррекции позиции цветной печати.

### Пример диаграммы

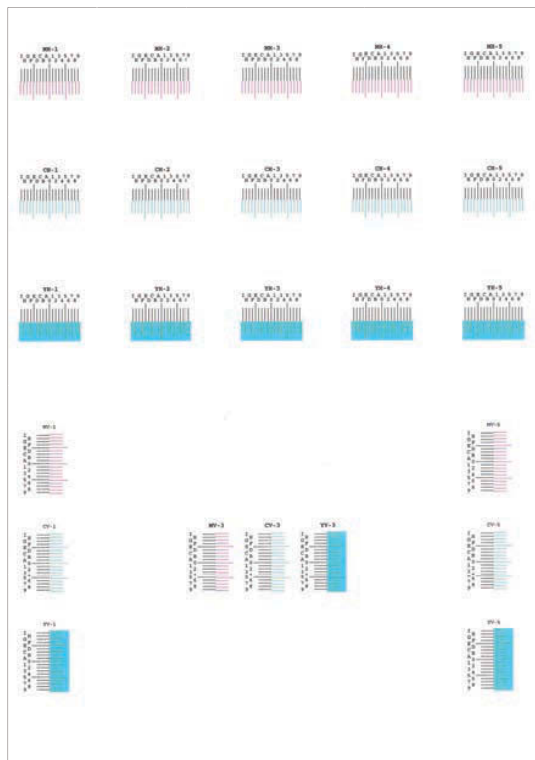

#### 4 Отображает меню коррекции.

Клавиша [▲][▼] > [Настр. пурпур.] > клавиша [OK]

Появится меню коррекции пурпурного.

#### 5 Введите соответствующее значение.

- 1 Найдите на каждой диаграмме место, где две линии наиболее точно совпадают. Если это позиция 0, регистрация для этого цвета не требуется. На иллюстрации В является подходящим значением.

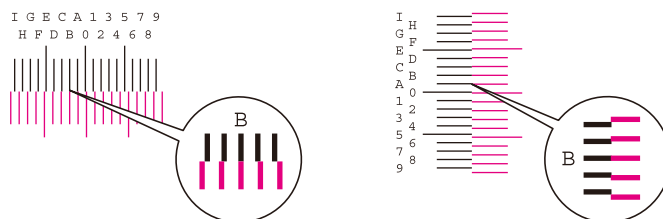

В диаграммах с H-1 по H-5 считайте значения с H-1 по H-5.

В диаграммах с V-1 по V-5 считывайте только значения из V-3 (в центре).

- 2 Нажмите клавишу [◀] или [▶] и измените элементы с H-1 по H-5 и V-3, затем нажмите клавишу [▲] или [▼], введите значения, загруженные из диаграммы, и нажмите клавишу [OK].

Выполните коррекцию пурпурного цвета и через некоторое время вернитесь в подробное меню процедуры коррекции позиции цветной печати.

Нажмите клавишу [▲], чтобы увеличить значение от 0 до 9. Нажмите клавишу [▼], чтобы изменить значение в противоположном направлении.

Нажмите клавишу [▼], чтобы изменить значение с 0 на буквы с А по I. Нажмите клавишу [▲], чтобы изменить значение в противоположном направлении.

Невозможно ввести значения с цифровой клавиатуры.

- 3 Повторите шаги 3-4, чтобы скорректировать голубой и желтый цвета.

# Устранение замятия бумаги

В случае замятия бумаги на ЖК-панели отобразится «Замятие бумаги.» и аппарат остановится.

## Обозначения места, в котором произошло замятие

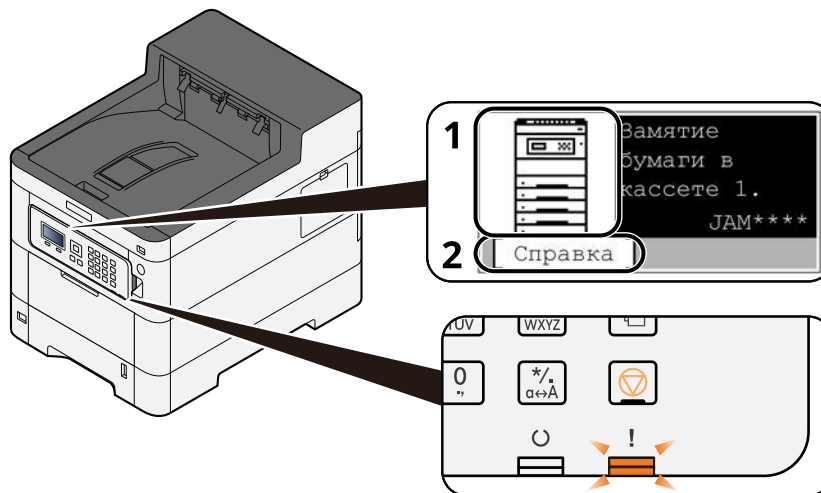

- 1 Указание на место замятия бумаги.
- 2 Отображение экрана справки. На экране справки показана процедура устранения замятия.

### ПРИМЕЧАНИЕ

Сведения об экране справки см. в следующем разделе:

➔ [Экран справки \(стр. 45\)](#)

В случае замятия бумаги на ЖК-дисплее отображается место замятия, а также инструкции по устранению.

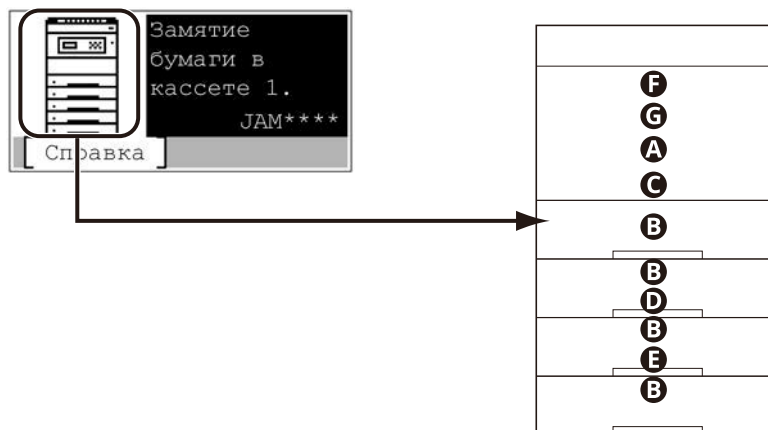



Обозначение компонента/узла, в котором произошло замятие	Место застревания бумаги
A	Универсальный лоток ➔ <a href="#">Удалите всю застрявшую бумагу из универсального лотка. (стр. 379)</a>
B	Кассеты 1–5 ➔ <a href="#">Устранение замятия бумаги в кассетах с 1 по 5 (стр. 382)</a>
C	Задняя крышка 1 (подача) ➔ <a href="#">Удалите бумагу, замятую под задней крышкой 1 (подача). (стр. 384)</a>
D	Задняя крышка 2 ➔ <a href="#">Удалите бумагу, замятую под задней крышкой 2 (стр. 386)</a>
E	Задняя крышка 3 ➔ <a href="#">Удалите бумагу, замятую под задней крышкой 3 (стр. 387)</a>
F	Задняя крышка 1 ➔ <a href="#">Удалите бумагу, замятую под задней крышкой 1 (стр. 388)</a>
G	Устройство двусторонней печати ➔ <a href="#">Удалите всю застрявшую бумагу из модуля двусторонней печати (стр. 390)</a>

После устранения замятия и повторного прогрева аппарата сообщение об ошибке исчезает. Работа аппарата возобновляется со страницы, на которой произошло замятие.

## Удалите всю застрявшую бумагу из универсального лотка.

### ВНИМАНИЕ

- Не используйте повторно бумагу, которая уже была замята.
- Если при устранении замятия бумага надорвана, обязательно удалите из аппарата все обрывки. Оставшиеся внутри аппарата фрагменты бумаги могут стать причиной последующего замятия.

### 1 Выньте застрявшую бумагу.

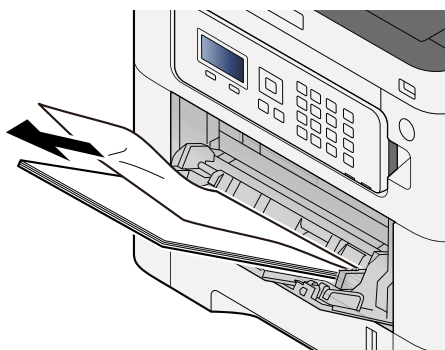

### 2 Извлеките всю бумагу.

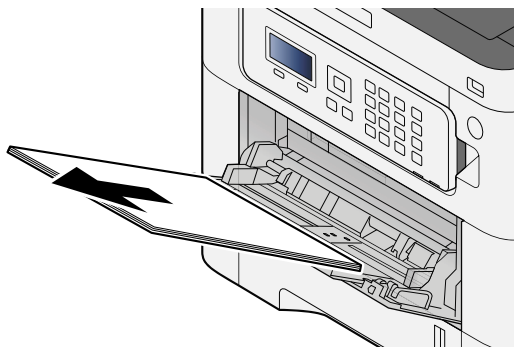

**3** Закройте универсальный лоток и вытащите кассету 1.

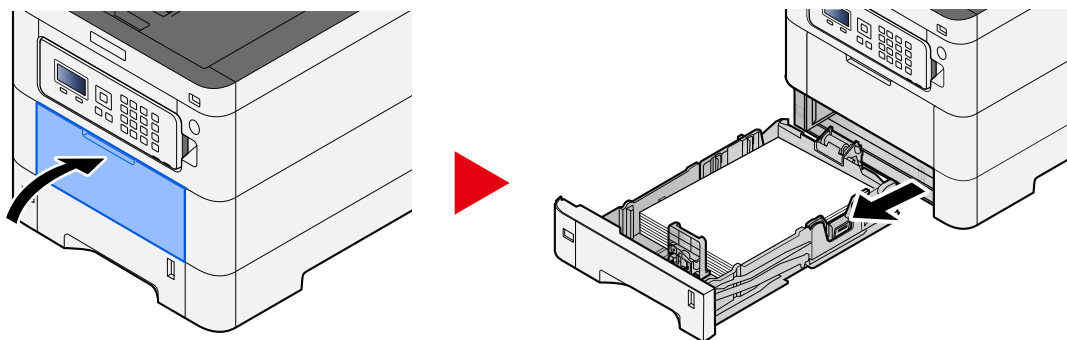

**4** Откройте крышку подачи.

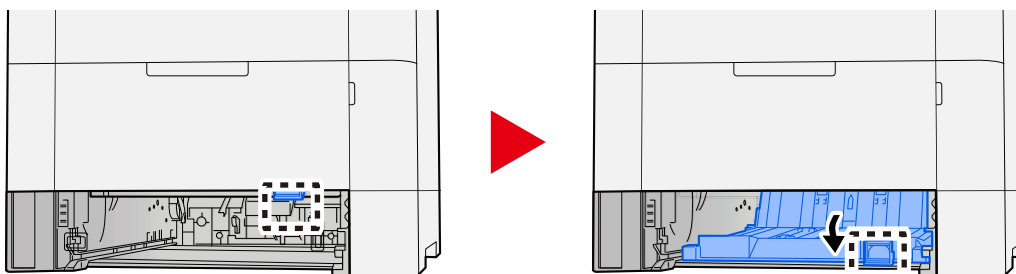

**5** Выньте застрявшую бумагу.

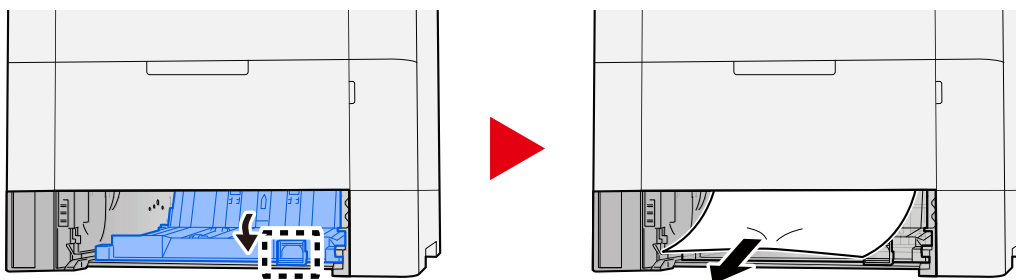

**6** Верните крышку подачи в исходное положение и верните кассету 1 на место.

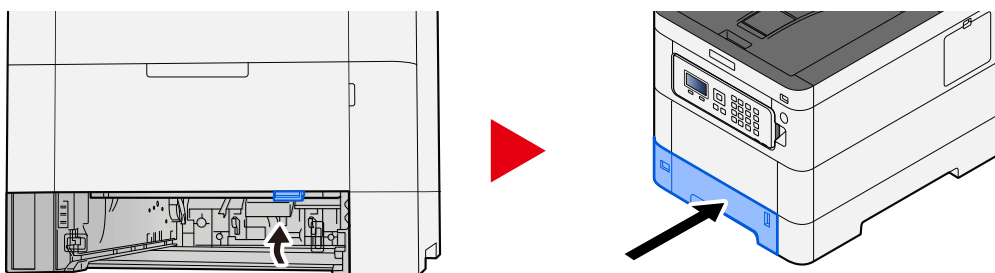

**7** Откройте универсальный лоток и повторно загрузите бумагу.

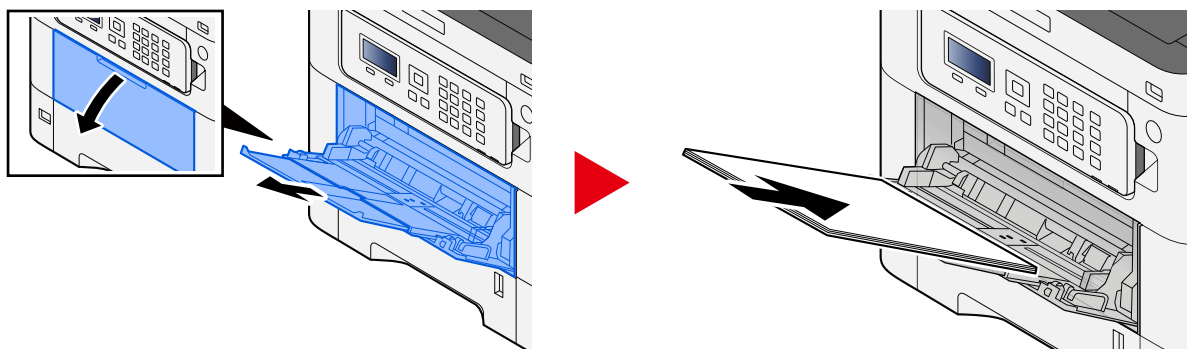

## Устранение замятия бумаги в кассетах с 1 по 5

Процедура устранения замятия бумаги в кассетах с 1 по 5 одинаковая. Кассета 1 используется здесь в качестве примера.



### ВНИМАНИЕ

- Не используйте повторно бумагу, которая уже была замята.
- Если при устранении замятия бумага надорвана, обязательно удалите из аппарата все обрывки. Оставшиеся внутри аппарата фрагменты бумаги могут стать причиной последующего замятия.

### 1 Потяните кассету 1 на себя до упора.

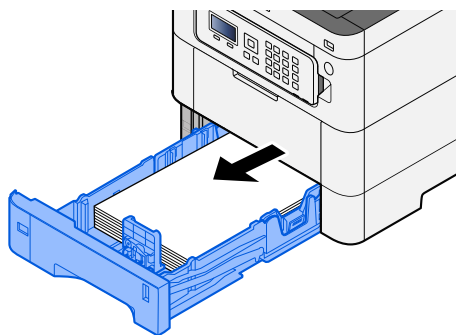

### 2 Выньте застрявшую бумагу.

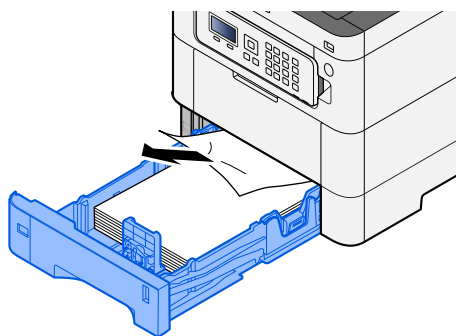

### 3 Вставьте кассету 1 обратно.

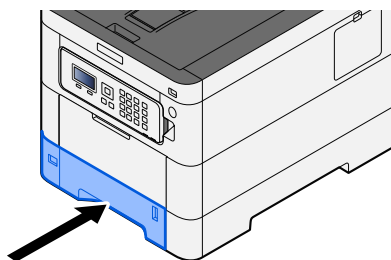

## Удалите бумагу, замятую под задней крышкой 1 (подача).

- 1 Откройте заднюю крышку 1.

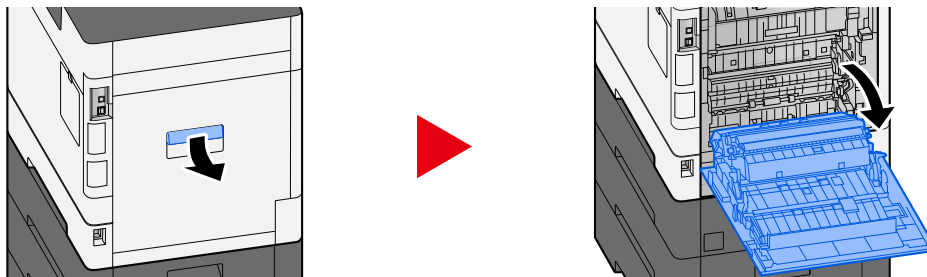

### ВНИМАНИЕ

Некоторые детали внутри аппарата очень горячие. Соблюдайте меры предосторожности, чтобы не получить ожог.

- 2 Удалите замятую бумагу и верните заднюю крышку 1 в исходное положение.

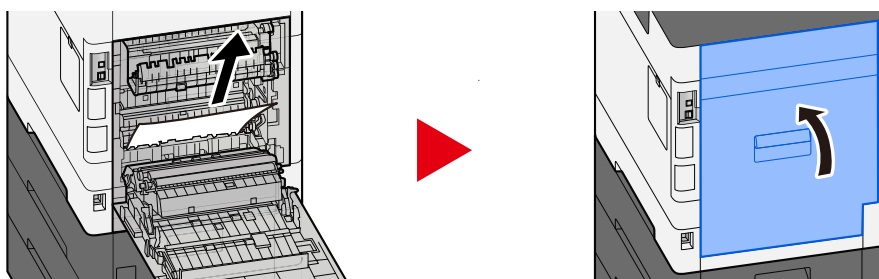

- 3 Откройте заднюю крышку 2 и удалите замятую бумагу.

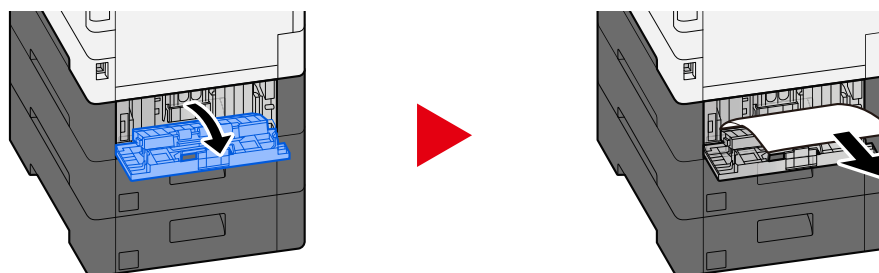

**4** Верните заднюю крышку 2 в исходное положение.

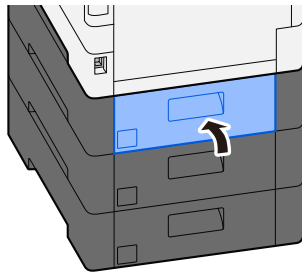



## Удалите бумагу, замятую под задней крышкой 2

- 1 Откройте заднюю крышку 2 и удалите замятую бумагу.

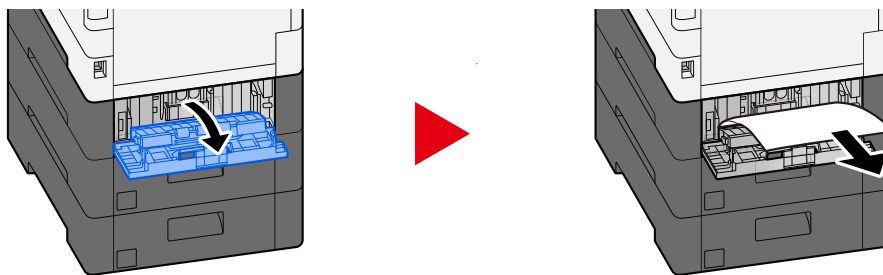

### ПРИМЕЧАНИЕ

Если вы не можете удалить бумагу, не применяйте силу.

➔ [Удалите бумагу, замятую под задней крышкой 1 \(подача\). \(стр. 384\)](#)

- 2 Верните заднюю крышку 2 в исходное положение.

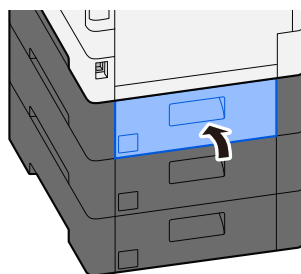

- 3 Откройте заднюю крышку 3 и удалите замятую бумагу.

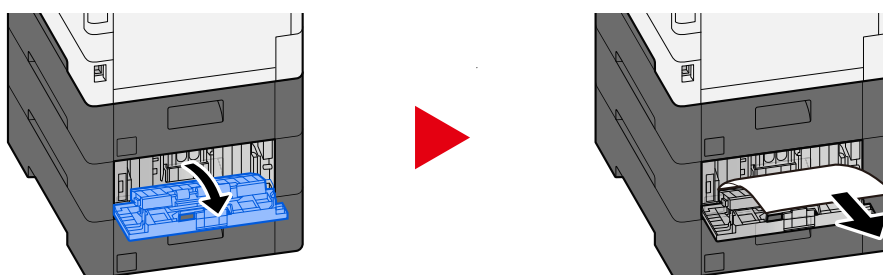

- 4 Верните заднюю крышку 3 в исходное положение.

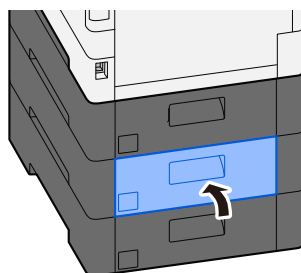

## Удалите бумагу, замятую под задней крышкой 3

- 1 Откройте заднюю крышку 3 и удалите замятую бумагу.

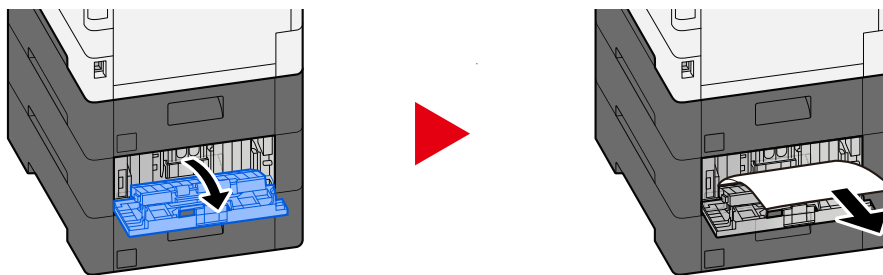

### ПРИМЕЧАНИЕ

Если вы не можете удалить бумагу, не применяйте силу.

➔ [Удалите бумагу, замятую под задней крышкой 1 \(подача\). \(стр. 384\)](#)

- 2 Верните заднюю крышку 3 в исходное положение.

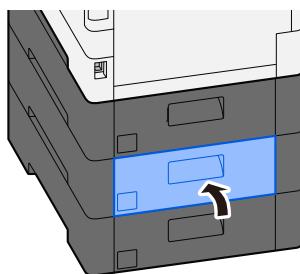

## Удалите бумагу, замятую под задней крышкой 1

### 1 Откройте заднюю крышку 1

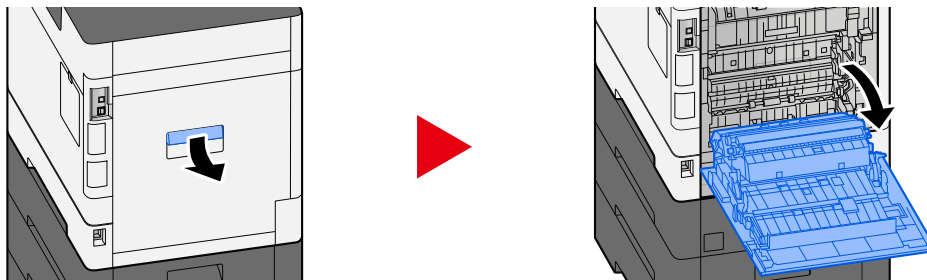

### ВНИМАНИЕ

Некоторые детали внутри аппарата очень горячие. Соблюдайте меры предосторожности, чтобы не получить ожог.

### 2 Выньте застрявшую бумагу.

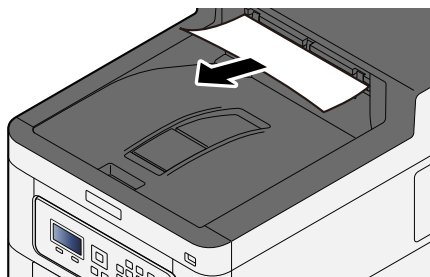

### 3 Откройте крышку A1 и удалите застрявшую бумагу.

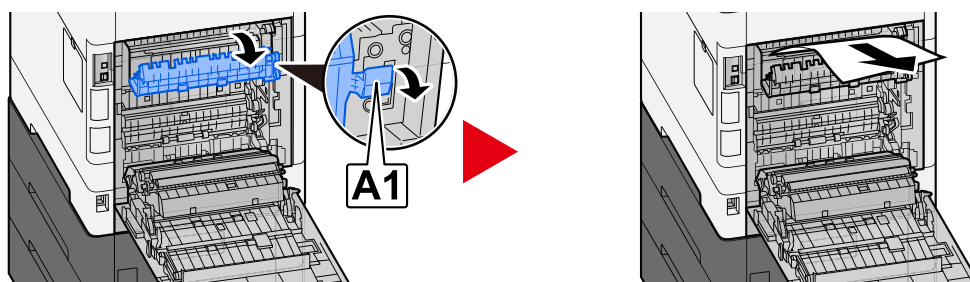

### 4 Выньте застрявшую бумагу.

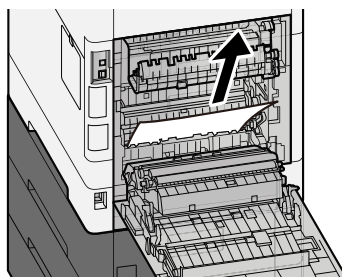

**5** Откройте крышку A2 и удалите застрявшую бумагу.

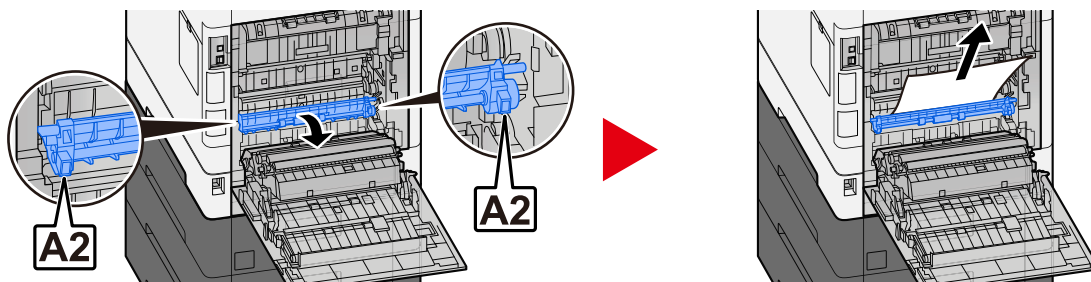

**6** Верните заднюю крышку 1 в исходное положение.

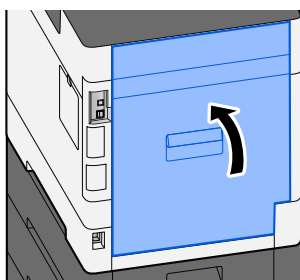

## Удалите всю застрявшую бумагу из модуля двусторонней печати

### 1 Откройте заднюю крышку 1

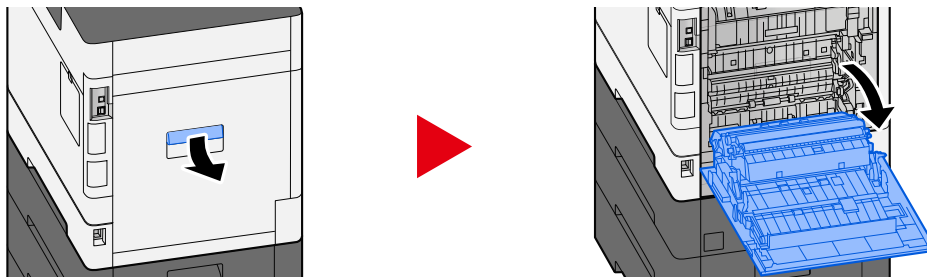

### ВНИМАНИЕ

Некоторые детали внутри аппарата очень горячие. Соблюдайте меры предосторожности, чтобы не получить ожог.

### 2 Выньте застрявшую бумагу.

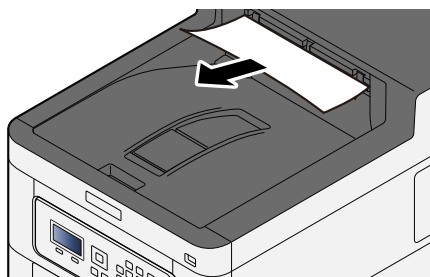

### 3 Откройте крышку A1 и удалите застрявшую бумагу.

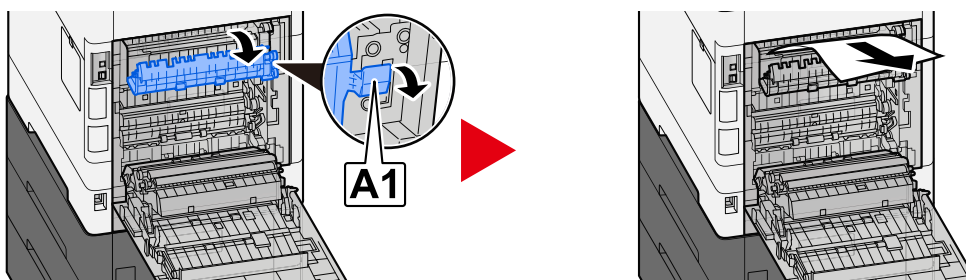

**4 Выньте застрявшую бумагу.**

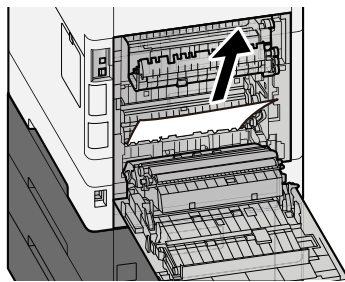

**5 Откройте крышку A2 и удалите застрявшую бумагу.**

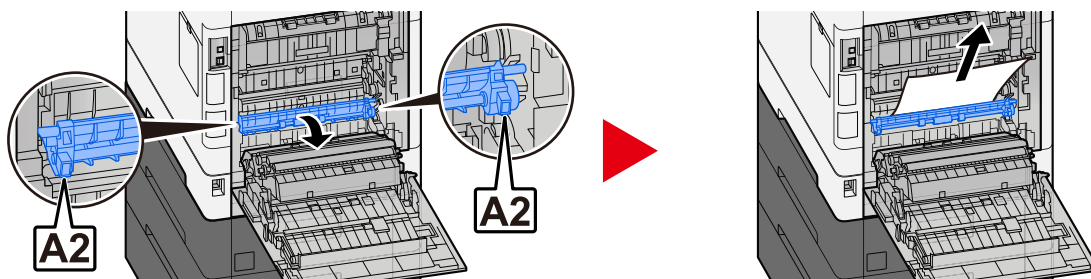

**6 Верните блок A3 в исходное положение.**

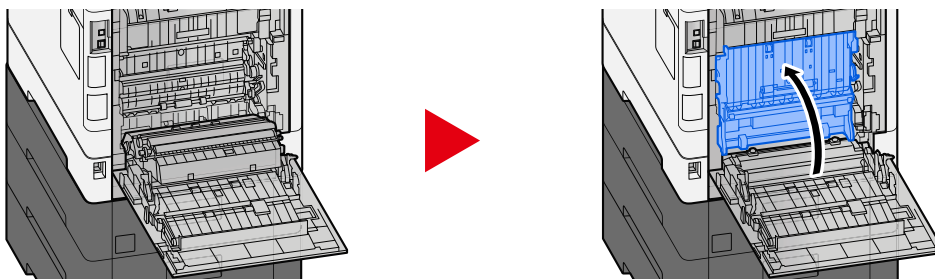

**7 Выньте застрявшую бумагу.**

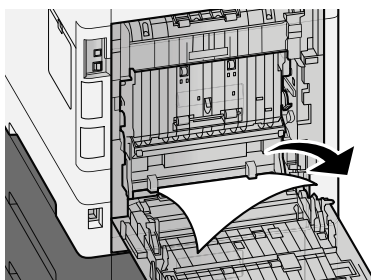

**8 Верните заднюю крышку 1 в исходное положение.**

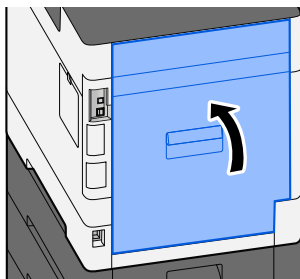

---

# 11 Приложение

---



# Дополнительное оборудование

## Общие сведения о дополнительном оборудовании

Для данного аппарата предусмотрено следующее дополнительное оборудование.

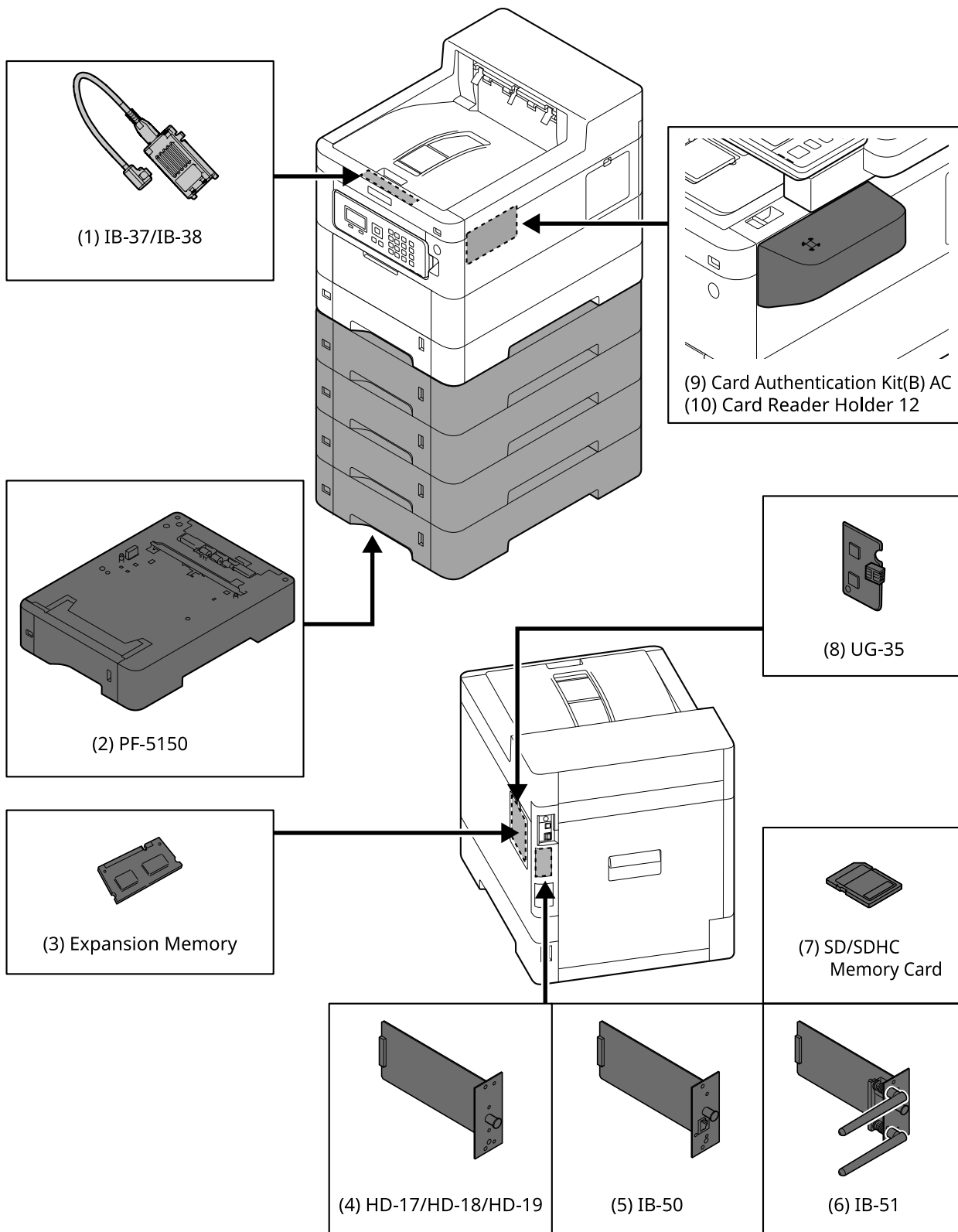

1 IB-37/IB-38 <Wireless network interface (USB: 5GHz/2.4GHz)>

Плата интерфейса беспроводной сети, поддерживающая спецификации беспроводной сети (беспроводной локальной сети) IEEE802.11n (макс. 65 Мбит/с) и 11g/b. Кроме того, сетевая печать доступна без использования маршрутизатора беспроводной локальной сети, поскольку поддерживается Wi-Fi Direct.

2 PF-5150 <Paper feeder>

(Для ECOSYS PA4500cx) Можно добавить 4 выдвижных ящика, таких же, как кассета основного блока.

(Для ECOSYS PA4000cx/ECOSYS PA3500cx) Можно добавить 3 выдвижных ящика, таких же, как кассета основного блока.

Способ загрузки бумаги такой же, как и в стандартной кассете.

3 Дополнительная память

Добавив память, можно будет выполнять несколько заданий одновременно. Установив дополнительную память, можно расширить память максимум до 3072 МБ.

4 HD-17/HD-18/HD-19 <SSD>

Диск SSD предназначен для хранения данных печати. При печати нескольких отпечатков есть такие преимущества, как высокая скорость печати с функцией электронной сортировки. А также можно использовать функцию ящика документов.

5 IB-50 <Network interface>

Набор сетевых интерфейсов представляет собой высокоскоростной интерфейс, поддерживающий скорость передачи данных 1 гигабит/сек. Поскольку поддерживаются протоколы TCP/IP и NetBEUI, можно выполнять сетевую печать в различных средах, таких как Windows, Macintosh, UNIX и т. д.

➔ **IB-50 Руководство по эксплуатации**

6 IB-51 <Wireless network interface (KUIO: 2.4GHz)>

Плата сетевого интерфейса беспроводной локальной сети, поддерживающая спецификации беспроводной локальной сети IEEE802.11n (макс. 300 Мбит/с) и 11g/b. Возможна настройка для различных ОС и сетевых протоколов с помощью комплектных утилит.

➔ **IB-51 Руководство по эксплуатации**

7 Карта памяти SD/SDHC

Карта памяти SD/SDHC представляет собой карту с микрочипом, на которую можно записать шрифт, макрос, форму и т. д. Вставьте карту памяти SDHC (макс. 32 ГБ) и карту памяти SD (макс. 2 ГБ) в гнездо для карты памяти.

8 UG-35 <Trusted Platform Module>

С помощью этой опции можно надежно защитить конфиденциальную информацию. Ключ шифрования, используемый для зашифрованной конфиденциальной информации, хранится в области монопольного хранения чипа TPM. Поскольку невозможно сканировать эту область хранения извне TPM, конфиденциальную информацию можно надежно защитить.

9 Card Authentication Kit(B) AC <IC card authentication kit (Activate)>

Можно выполнить аутентификацию пользователя с помощью карты IC. Для выполнения аутентификации пользователя с помощью карты IC информация о карте IC должна быть заранее зарегистрирована в локальном списке пользователей.

См. следующий метод регистрации.

➔ **Card Authentication Kit (B) (Option) Operation Guide**

10 Card Reader Holder 12 <Card reader attachment plate>

Чтобы установить Устройство считывания карт, можно использовать его как пространство для установки.

## **Вариант дополнительного программного обеспечения**

### 1 UG-33 AC <ThinPrint expansion kit (Activate)>

Данные для печати можно распечатать напрямую даже без драйвера принтера.

### 2 Клавиатура USB

Клавиатуру USB можно использовать для ввода информации в текстовые поля на панели управления. Также имеется специальное приспособление для установки клавиатуры на аппарат. Перед приобретением клавиатуры свяжитесь с дилером или представителем сервисного центра для получения информации о клавиатурах, поддерживаемых вашим аппаратом.

## **Чтение с карты памяти SD/SDHC**

После установки в разъем аппарата можно считывать содержимое карты памяти SD/SDHC с помощью панели управления. Также можно производить автоматическое чтение во время включения или перезагрузки аппарата.

# Обзор приложений

На данном аппарате установлены перечисленные ниже приложения.

- Data Security Kit
- ThinPrint Option  
Их можно использовать в пробной версии в течение ограниченного времени.
- Card Authentication Kit  
Их можно использовать в пробной версии в течение ограниченного времени.



## ПРИМЕЧАНИЕ

- В некоторых приложениях могут применяться ограничения, например количество раз использования приложения в течение пробного периода.
  - Если изменить дату/время при использовании пробной версии приложения, дальнейшее использование приложения будет невозможно.
- 

## Начало использования приложения

Процедура начала использования приложения следующая.

- 1 Клавиша [Меню] > клавиша [▲][▼] > [Op Functions] > клавиша [OK]**
- 



## ПРИМЕЧАНИЕ

Если появится экран аутентификации пользователя, войдите в систему с использованием учетных данных пользователя, имеющего разрешение на настройку этого параметра. Если вы не знаете имя пользователя или пароль для входа в систему, обратитесь к администратору.

---

- 2 Выберите нужное приложение и нажмите клавишу [OK].**

- 3 Клавиша [▲][▼] > [Лицензия есть] > клавиша [OK]**
- 



## ПРИМЕЧАНИЕ

Можно просмотреть подробную информацию по выбранному приложению, нажав [Detail].

---

- 4 Клавиша [▲][▼] > [Official] > клавиша [OK]**

Для использования приложения в пробной версии выберите [Trial], не вводя лицензионный ключ.

- 5 Введите лицензионный ключ > нажмите клавишу [OK]**

Для некоторых приложений ввод лицензионного ключа не требуется. Если экран ввода лицензионного ключа не появляется, перейдите к шагу 6.

## 6 Нажмите [Да].

### ПРИМЕЧАНИЕ

Если вы запускаете Security Kit или ThinPrint Option и вводите лицензионный ключ, вам необходимо выключить и снова включить питание.

---

## Проверка сведений о приложении

Процедура проверки сведений о приложении.

### 1 Клавиша [Меню] > клавиша [▲][▼] > [Дополнит.функция] > клавиша [ОК]

#### ПРИМЕЧАНИЕ

Если появится экран аутентификации пользователя, войдите в систему с использованием учетных данных пользователя, имеющего разрешение на настройку этого параметра. Если вы не знаете имя пользователя или пароль для входа в систему, обратитесь к администратору.

---

### 2 Выберите нужное приложение и нажмите клавишу [ОК].

### 3 Клавиша [▲][▼] > [Сведения] > клавиша [ОК]

Можно просмотреть подробную информацию о выбранном приложении. [▶] Выберите клавишу для отображения следующей страницы. Для возврата к предыдущему экрану нажмите клавишу [◀].

Можно ссылаться на следующие элементы:

- Имя функции
- Начало использования
- Число пробных
- Дата окончания срока действия
- Состояние

#### ПРИМЕЧАНИЕ

Чтобы продлить пробный период, выполните следующую процедуру.

Клавиша [◀][▶] > [Date of Trial] > [Extend] > [Да]

---

# Способ ввода символов

Экран ввода текста, используемый для ввода таких элементов, как имена, описан ниже.

## Используемая клавиша

Используйте клавиши, описанные ниже, для ввода текста.

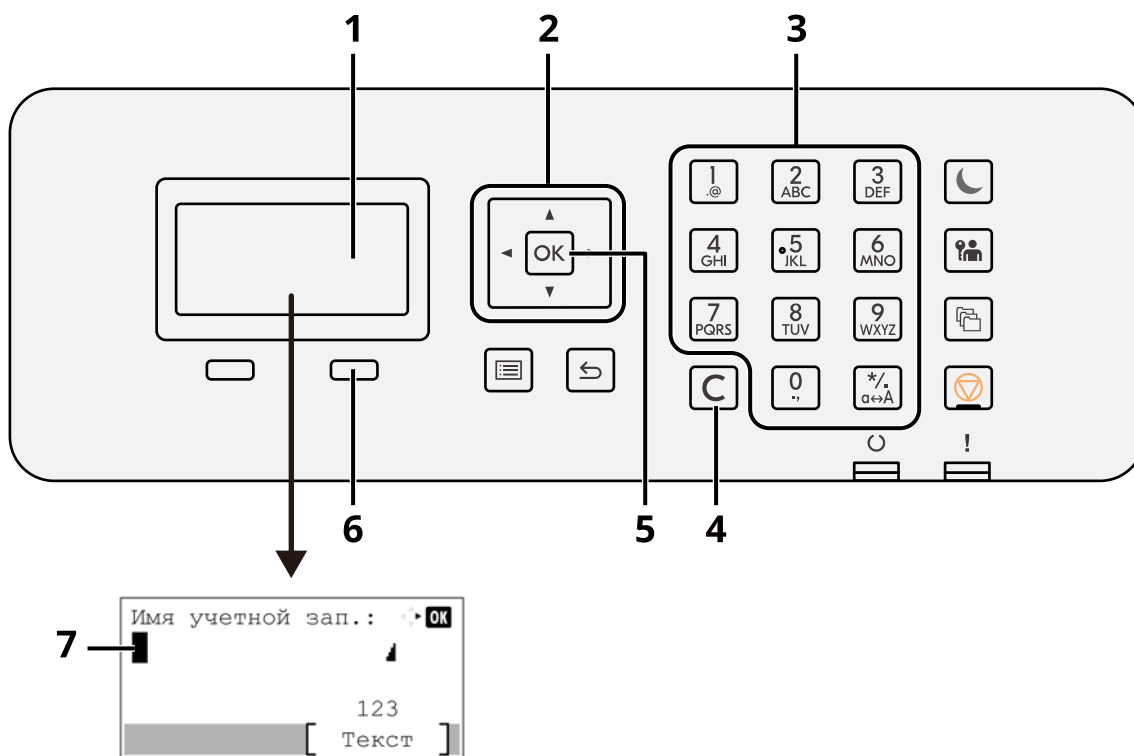

- 1 ЖК-панель  
Отображается введенный текст.
- 2 Клавиша со стрелкой  
Выберите при перемещении курсора в текстовой части дисплея или при выборе текста из списка текстов.
- 3 Цифровая клавиатура  
Выберите при вводе текста, значений или символов.
- 4 Клавиша [Очист.]  
Удаление символа в позиции курсора. Или, если курсор находится в конце строки, удаление символа слева от курсора.
- 5 Клавиша [OK]  
Подтвердите введенный текст.
- 6 Правая клавиша выбора  
Нажмите, если вы собираетесь выбрать тип для вводимого текста. Доступно только тогда, когда на ЖК-панели отображается вкладка клавиш.
- 7 Курсор  
Текст вводится в месте, где находится курсор.

## Выбор типа символов

При вводе символов доступны следующие три типа:

Тип	Описание
ABC	Для ввода букв.
123	Для ввода цифр.
Символы	Для ввода символов.

На экране ввода символов нажмите [Text], чтобы выбрать тип символов для ввода.

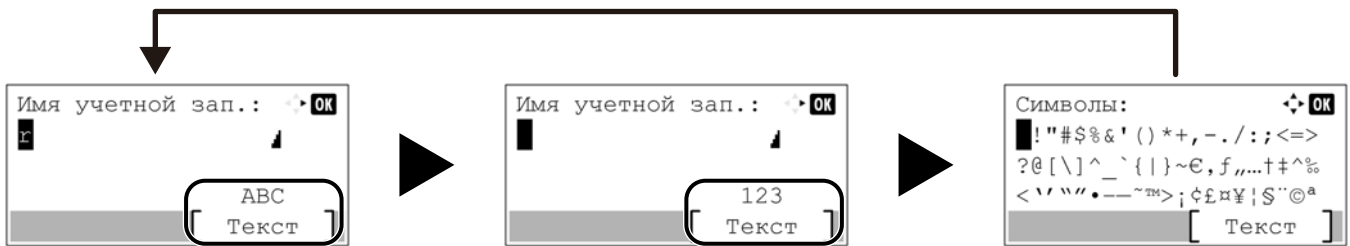





При каждом нажатии [Text] тип символов меняется следующим образом: [ABC], [123], [Символы], [ABC]...

## Символы, которые можно ввести с помощью цифровой клавиатуры

В следующей таблице перечислены символы, которые можно ввести с помощью цифровой клавиатуры.

Клавиша ввода	Символы (каждое нажатие клавиши изменяет символ в по очереди слева направо.)
1 @	. @ - _ / : ~ 1 (повторяет, начиная с первого символа слева)
	1 (при вводе цифр)
2 ABC	a b c A B C 2 (повторяет, начиная с первого символа слева)
	2 (при вводе цифр)
3 DEF	d e f D E F 3 (повторяет, начиная с первого символа слева)
	3 (при вводе цифр)
4 GHI	g h i G H I 4 (повторяет, начиная с первого символа слева)
	4 (при вводе цифр)
5 JKL	j k l J K L 5 (повторяет, начиная с первого символа слева)
	5 (при вводе цифр)
6 MNO	m n o M N O 6 (повторяет, начиная с первого символа слева)
	6 (при вводе цифр)
7 PQRS	p q r s P Q R S 7 (повторяет, начиная с первого символа слева)
	7 (при вводе цифр)

Клавиша ввода	Символы (каждое нажатие клавиши изменяет символ в по очереди слева направо.)
	t u v T U V 8 (повторяет, начиная с первого символа слева) 8 (при вводе цифр)
	w x y z W X Y Z 9 (повторяет, начиная с первого символа слева) 9 (при вводе цифр)
	. , - _ ' ! ? (пробел) 0 (повторяет, начиная с первого символа слева) 0 (при вводе цифр)
	Нажмите для изменение символа в месте курсора с верхнего регистра на нижний и обратно. «*» или «.» (при вводе цифр)

## Ввод символов

Можно вводить символы.

- 1 Нажмите клавишу [#]. Выводит список специальных символов.

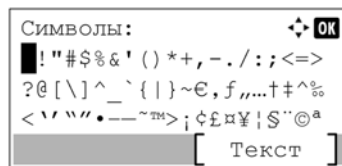

- 2 Нажимайте клавишу [▲][▼][▶][◀], чтобы перемещать курсор и выбрать символ для ввода.

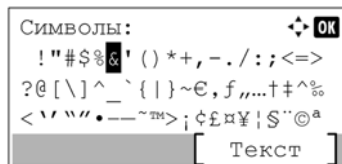

- 3 Нажмите клавишу [OK]. Добавляется выбранный символ.

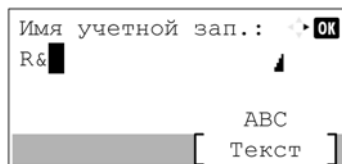



## Ввод СИМВОЛОВ

Например, чтобы ввести R&D, выполните описанные ниже действия.

- 1 Нажмите клавишу [7] три раза. Будет введено [r].

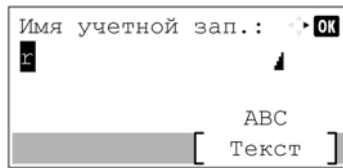

- 2 Нажмите клавишу [\*./]. [r] изменится на [R].

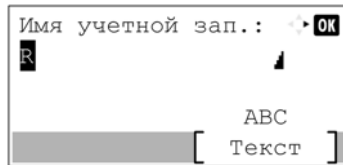

- 3 Нажмите клавишу [▶]. Курсор перемещается вправо.

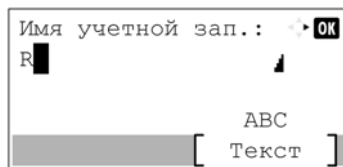

- 4 Нажмите клавишу [#]. Выводит список специальных символов.

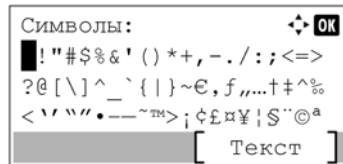

- 5 Нажмите клавишу [▲] или [▼], чтобы переместить курсор и выбрать [&].

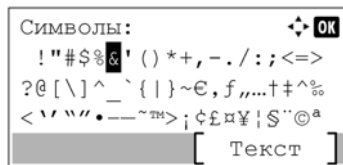

- 6 Нажмите клавишу [OK]. Будет введено [&].

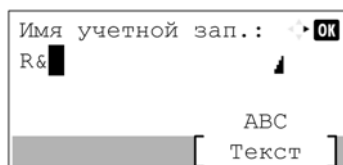

**7** Нажмите клавишу [3] четыре раза. Будет введено [D].

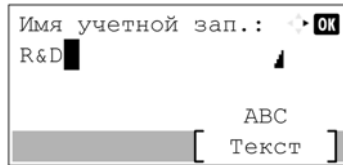

**8** Нажмите клавишу [▶].

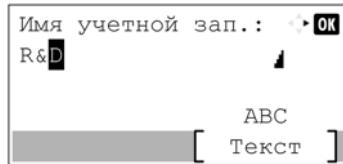

# О бумаге

В этом разделе рассмотрены форматы и типы бумаги, которые могут использоваться в источнике бумаги.

Подробную информацию о форматах, типах и количестве листов бумаги для загрузки в каждый лоток для бумаги см. в следующем разделе:

→ [Характеристики \(стр. 414\)](#)

## Основные характеристики бумаги

Данный аппарат создан для печати на стандартной бумаге для распечаток, используемой в обычных («сухих») копировальных аппаратах и принтерах, таких как лазерные принтеры. Он также поддерживает разнообразные другие типы бумаги, которые соответствуют характеристикам, указанным в приложении.

Будьте осторожны при выборе бумаги. неподходящая для этого аппарата бумага может вызвать замятия или сморщиться.

### Поддерживаемая бумага

Используйте стандартную бумагу для печати, предназначенную для обычных копировальных аппаратов или лазерных принтеров. Качество печати будет зависеть от качества бумаги. Бумага низкого качества может привести к неудовлетворительной печати.

### Основные характеристики бумаги

Следующая таблица перечисляет характеристики бумаги, поддерживаемой данным аппаратом.

Критерии	Характеристики
Масса	Кассеты: от 60 до 220 г/м <sup>2</sup>
	Универсальный лоток: от 60 до 220 г/м <sup>2</sup>
Погрешность линейных размеров	±0,7 мм
Прямоугольность	90°±0,2°
Содержание влаги	4—6 %
Содержание целлюлозы	80 % или выше



#### ПРИМЕЧАНИЕ

Некоторые типы переработанной бумаги не соответствуют требованиям к использованию на данном аппарате, перечисленным ниже в основных характеристиках бумаги, таким как влажность или содержание целлюлозы. По этой причине мы рекомендуем покупать небольшое количество переработанной бумаги для пробы перед использованием. Выбирайте переработанную бумагу, обеспечивающую наилучшие результаты печати и содержащую минимальное количество бумажной пыли.

Мы не несем ответственности за проблемы, возникающие из-за использования бумаги, не соответствующей нашим требованиям.

## Выбор подходящей бумаги

Данный раздел содержит рекомендации по выбору бумаги.

### Состояние

Избегайте использования бумаги с загнутыми углами, скрученной, грязной или рваной. Не используйте бумагу, имеющую шероховатую поверхность или бумажные волокна, а также слишком тонкую. Использование такой бумаги может привести к ухудшению качества печати. Кроме того, плохая подача бумаги может вызвать замятие бумаги и сократить срок службы аппарата. Используйте бумагу с гладкой и ровной поверхностью. Однако не используйте бумагу с поверхностной обработкой, например с покрытием, так как она может повредить барабан и узел термозакрепления.

### Состав

Не используйте бумагу, которая имеет покрытие или обработанную поверхность, а также бумагу, содержащую пластик или углерод. Бумага такого типа может вызвать вредные испарения при нагреве во время печати и повредить барабан.

Обязательно используйте стандартную бумагу, которая содержит не менее 80 % целлюлозы. Обязательно используйте стандартную бумагу, на 20 или менее процентов состоящую из хлопка или других волокон.

### Гладкость

Поверхность бумаги должна быть гладкой, но не должна иметь покрытия. Если бумага слишком гладкая и скользкая, несколько листов могут слипнуться вместе, вызвав замятие.

### Плотность

В странах, использующих метрическую систему, плотность листа бумаги измеряется в граммах на квадратный метр поверхности. В Соединенных Штатах плотность - это вес в фунтах одной стопы (500 листов) бумаги, разрезанной по стандартному формату (или торговому формату) для определенного сорта бумаги.

Слишком тяжелая или слишком легкая бумага может подаваться неправильно или вызывать замятия, приводящие к чрезмерному износу аппарата. Бумага смешанной плотности (т.е. толщины) может привести к случайной подаче нескольких листов одновременно, а также вызвать смазывание отпечатка или другие проблемы печати, если тонер плохо прилипает к поверхности бумаги.

### Содержание влаги

Содержание влаги представляет собой отношение количества влаги к сухому весу, выраженное в процентах. Влажность влияет на подачу бумаги, электростатический заряд бумаги и прилипание тонера.

Влажность бумаги зависит от относительной влажности в помещении. Высокая относительная влажность приводит к увлажнению бумаги, вызывающему расширение ее кромок, из-за чего она кажется волнистой. Низкая относительная влажность приводит к потере влаги, делая кромки листа плотнее и снижая контрастность печати.

Волнистые или плотные кромки могут привести к смещению бумаги при подаче. Старайтесь поддерживать содержание влаги в пределах 4—6 %.

Для поддержания необходимого уровня влажности, соблюдайте следующие рекомендации.

- Храните бумагу в прохладном, хорошо вентилируемом месте.
- Укладывайте бумагу при хранении равномерно и в закрытой упаковке. Если упаковка открыта, запечатайте ее повторно, если бумага какое-то время не будет использоваться.
- Храните бумагу запечатанной в оригинальной упаковке и коробке. Установите под коробку поддон, чтобы приподнять ее над полом. Во время сезона дождей храните бумагу на достаточном расстоянии от деревянного и бетонного пола.

- Перед использованием бумаги, которая находилась на хранении, выдержите ее при требуемом уровне влажности не менее 48 часов.
- Не храните бумагу в местах, подверженных нагреву, солнечному свету или влажности.

## Другие характеристики бумаги

### Пористость:

плотность бумажных волокон.

### Жесткость:

бумага должна быть достаточно жесткой, иначе она будет изгибаться в аппарате, вызывая замятие.

### Скручивание:

большая часть сортов бумаги имеет тенденцию к самопроизвольному скручиванию после вскрытия упаковки. Когда бумага проходит через узел термозакрепления, то слегка скручивается вверх. Для изготовления плоских распечаток, загружайте бумагу таким образом, чтобы ее загнутая поверхность была обращена к лотку для бумаги.

### Статическое электричество:

во время печати бумага получает электростатический заряд, что приводит к прилипанию к ней тонера. Выбирайте бумагу, которая быстро теряет заряд, чтобы отпечатки не слипались вместе.

### Белизна:

белизна бумаги влияет на контрастность печати. Используйте более белую бумагу для получения более четких, ярких отпечатков.

### Качество:

в аппарате могут возникнуть проблемы, если размеры листов отличаются, углы листов не являются прямыми, кромки неровные, листы не обрезаны, кромки и углы помяты. Чтобы избежать этих проблем, будьте особенно аккуратны, когда выполняете обрезку бумаги самостоятельно.

### Упаковка:

выбирайте бумагу, которая упакована должным образом и сложена в коробки. В идеальном случае, упаковка должна иметь покрытие, не пропускающее влагу.

### Специально обработанная бумага:

мы не рекомендуем выполнять печать на следующих сортах бумаги, даже если они соответствуют основным требованиям. При использовании этих типов бумаги следует вначале приобрести небольшое количество бумаги для выполнения пробной печати.

- Глянцевая бумага
- Бумага с водяными знаками
- Бумага с шероховатой поверхностью
- Перфорированная бумага

## Форматы бумаги, которые можно использовать с этим аппаратом

Бумага следующих форматов поддерживается аппаратом.

Размеры в таблице указаны с погрешностью  $\pm 0,7$  мм для длины и ширины. Углы должны быть равны  $90^\circ \pm 0,2^\circ$ .

Формат бумаги	Кассета 1	Кассета до 5	Универсальный лоток
Конверт Monarch (3 7/8 × 7 1/2 дюйма)	Бумага этого формата не может быть установлена	Бумагу этого формата можно установить	Бумагу этого формата можно установить
Конверт #10 (4 1/8 × 9 1/2 дюйма)	Бумага этого формата не может быть установлена	Бумагу этого формата можно установить	Бумагу этого формата можно установить
Конверт DL (110 × 220 мм)	Бумага этого формата не может быть установлена	Бумагу этого формата можно установить	Бумагу этого формата можно установить
Конверт C5 (162×229 мм)	Бумага этого формата не может быть установлена	Бумагу этого формата можно установить	Бумагу этого формата можно установить
Executive (7 1/4 × 10 1/2 дюйма)	Бумагу этого формата можно установить	Бумагу этого формата можно установить	Бумагу этого формата можно установить
Letter	Бумагу этого формата можно установить	Бумагу этого формата можно установить	Бумагу этого формата можно установить
Legal	Бумагу этого формата можно установить	Бумагу этого формата можно установить	Бумагу этого формата можно установить
A4 (297 × 210 мм)	Бумагу этого формата можно установить	Бумагу этого формата можно установить	Бумагу этого формата можно установить
B5 (257 × 182 мм)	Бумагу этого формата можно установить	Бумагу этого формата можно установить	Бумагу этого формата можно установить
A5-R	Бумагу этого формата можно установить	Бумагу этого формата можно установить	Бумагу этого формата можно установить
A5 (210 × 148 мм)	Бумагу этого формата можно установить	Бумага этого формата не может быть установлена	Бумагу этого формата можно установить
A6 (148 × 105 мм)	Бумагу этого формата можно установить	Бумага этого формата не может быть установлена	Бумагу этого формата можно установить
B6 (182 × 128 мм)	Бумагу этого формата можно установить	Бумагу этого формата можно установить	Бумагу этого формата можно установить
Конверт #9 (3 7/8 × 8 7/8 дюйма)	Бумага этого формата не может быть установлена	Бумагу этого формата можно установить	Бумагу этого формата можно установить
Конверт #6 (3 5/8 × 6 1/2 дюйма)	Бумага этого формата не может быть установлена	Бумагу этого формата можно установить	Бумагу этого формата можно установить
ISO B5 (176 × 250 мм)	Бумагу этого формата можно установить	Бумагу этого формата можно установить	Бумагу этого формата можно установить
Наgaki (карточки) (100 × 148 мм)	Бумага этого формата не может быть установлена	Бумага этого формата не может быть установлена	Бумагу этого формата можно установить

Формат бумаги	Кассета 1	Кассета до 5	Универсальный лоток
Oufuku hagaki (почтовая карточка с оплаченным ответом) (148 × 200 мм)	Бумага этого формата не может быть установлена	Бумага этого формата не может быть установлена	Бумагу этого формата можно установить
Oficio II	Бумагу этого формата можно установить	Бумагу этого формата можно установить	Бумагу этого формата можно установить
216 × 340 мм	Бумагу этого формата можно установить	Бумагу этого формата можно установить	Бумагу этого формата можно установить
16K (273 × 197 мм)	Бумагу этого формата можно установить	Бумагу этого формата можно установить	Бумагу этого формата можно установить
Statement-R	Бумагу этого формата можно установить	Бумагу этого формата можно установить	Бумагу этого формата можно установить
Statement	Бумагу этого формата можно установить	Бумага этого формата не может быть установлена	Бумагу этого формата можно установить
Folio (210 × 330 мм)	Бумагу этого формата можно установить	Бумагу этого формата можно установить	Бумагу этого формата можно установить
Youkei 4 (105 × 235 мм)	Бумага этого формата не может быть установлена	Бумагу этого формата можно установить	Бумагу этого формата можно установить
Youkei 2 (114 × 162 мм)	Бумага этого формата не может быть установлена	Бумагу этого формата можно установить	Бумагу этого формата можно установить
Nagagata 3	Бумага этого формата не может быть установлена	Бумагу этого формата можно установить	Бумагу этого формата можно установить
Nagagata 4	Бумага этого формата не может быть установлена	Бумагу этого формата можно установить	Бумагу этого формата можно установить
Yougata 3	Бумага этого формата не может быть установлена	Бумагу этого формата можно установить	Бумагу этого формата можно установить
Ввод формата	Кассета 1: от 105 × 148 мм до 216 × 356 мм Кассета 2–5: от 92 × 162 мм до 216 × 356 мм Универсальный лоток: от 70 × 148 мм до 216 × 356 мм		

## Специальная бумага

Данный раздел описывает печать на специальной бумаге и носителях.

Может использоваться бумага и носители следующих типов.

- Пленки
- Предварительно отпечатанная
- Высокосортная бумага
- Переработанная бумага
- Тонкая бумага

- Печатный бланк
- Цветная бумага
- Перфорированная бумага
- Конверты
- Нагаки (карточки)
- Плотная бумага
- Этикетки
- Бумага с покрытием
- Высококачественная бумага

При использовании этих сортов бумаги и носителей, убедитесь, что они специально разработаны для копировальных аппаратов и страничных принтеров (таких, как лазерные принтеры). Используйте универсальный лоток для плотной бумаги, конвертов, карточек и бумаги для этикеток.

## Выбор бумаги специального назначения

Несмотря на возможность использования в аппарате бумаги специального назначения, соответствующей следующим требованиям, качество печати может сильно варьироваться в зависимости от структуры и качества самой бумаги. Поэтому бумага специального назначения вызывает проблемы печати чаще, чем обычная бумага. Перед покупкой большого количества бумаги специального назначения, испытайте ее образец, чтобы убедиться в удовлетворительном качестве печати. Общие меры предосторожности при выполнении печати на бумаге специального назначения, представлены ниже. Имейте в виду, что компания не несет ответственности за любой причиненный пользователю ущерб или повреждение аппарата, вызванные влажностью или характеристиками бумаги специального назначения.

Выберите кассету или универсальный лоток для бумаги специального назначения.

## Пленки

Пленки должны выдерживать нагрев во время печати. Пленки должны соответствовать следующим условиям.

Термостойкость	Должны выдерживать не менее 190 °C
Толщина	От 0,100 до 0,110 мм
Материал	Полиэфир
Погрешность линейных размеров	±0,7 мм
Прямоугольность	90°±0,2°

Во избежание проблем обязательно загружайте прозрачные пленки в портретной ориентации (т. е. так, чтобы более длинная сторона была обращена к аппарату).

Если часто происходит замятие пленки на выходе, попробуйте аккуратно тянуть за направляющий конец листов, когда они выходят из аппарата.

## Этикетки

Обязательно осуществляйте подачу этикеток из универсального лотка

При выборе этикеток будьте особенно внимательны, поскольку клейкая поверхность не должна соприкасаться с любой из частей аппарата, и этикетки могут с трудом отслаиваться с листа-носителя. Клей, налипший на барабан или валики, а также отслоившиеся этикетки, оставшиеся в аппарате, могут вызвать его неисправность.



Выполняя печать на этикетках, вы должны быть готовы к возможным неполадкам.



Этикетки имеют три слоя, как показано на рисунке. Клеевой слой содержит материал, который легко поддается воздействию прилагаемых к нему в аппарате сил. Лист-носитель закрыт защитным листом, пока этикетка не используется. Данная структура этикеток может вызвать дополнительные проблемы.

Поверхность этикетки должна быть полностью закрыта защитным листом. Зазоры между этикетками могут вызвать отслоение этикеток, приводящее к серьезным неисправностям.

Некоторые сорта бумаги для этикеток имеют большие поля защитного листа. При использовании подобной бумаги, не отделяйте эти поля от листа-носителя до завершения печати.

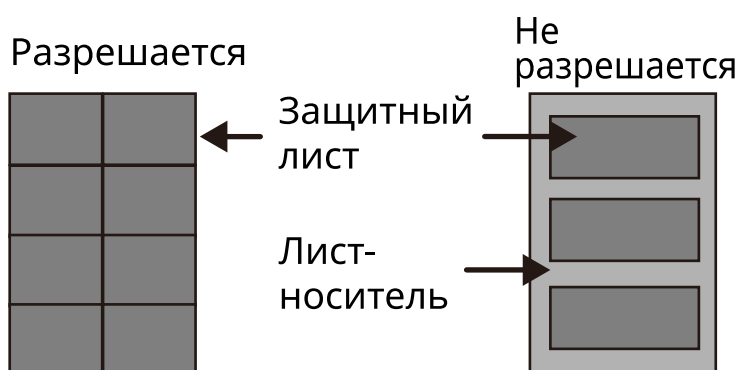

Используйте бумагу для этикеток, соответствующую следующим требованиям.

Плотность защитного листа	От 44 до 74 г/м <sup>2</sup>
Базовая плотность (общая плотность бумаги)	От 104 до 151 г/м <sup>2</sup>
Толщина защитного листа	От 0,086 до 0,107 мм
Полная толщина бумаги	От 0,115 до 0,145 мм
Содержание влаги	От 4 до 6 % (общее)

## Haгaki (карточки)

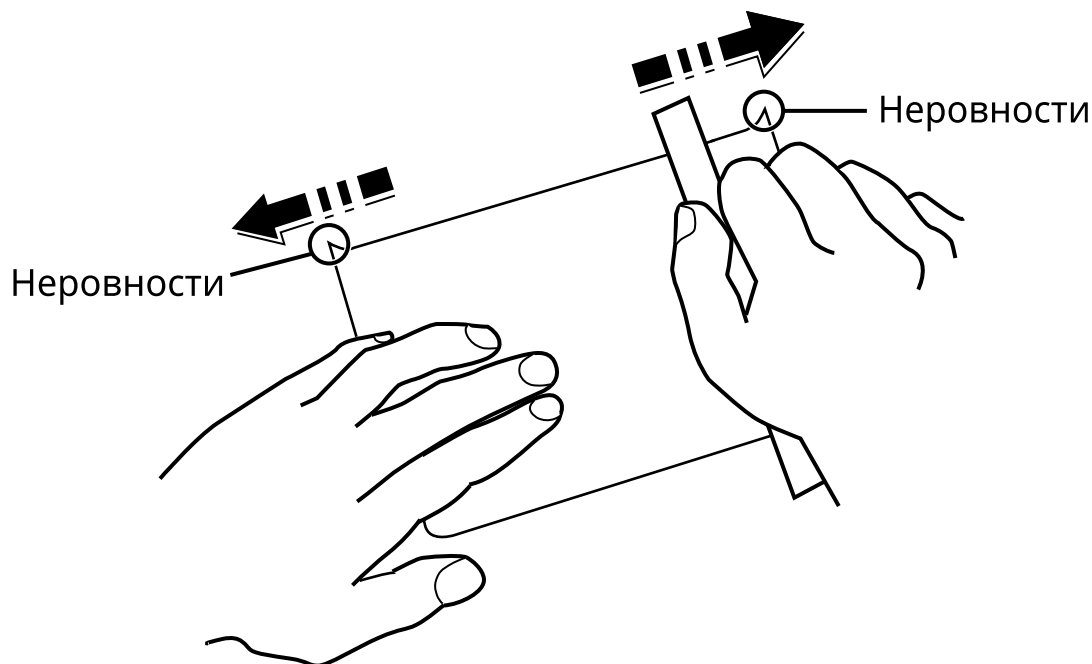

Перед загрузкой бумаги Haгaki (карточки) в универсальный лоток, встряхните ее и выровняйте кромки. Если бумага Haгaki (карточки) скручена, перед загрузкой ее следует распрямить. Печать на скрученной бумаге Haгaki (карточки) может привести к замятию.

Используйте развернутую бумагу Oufuku haгaki (почтовая карточка с оплаченным ответом) (имеется в почтовых отделениях). Некоторые образцы бумаги Haгaki (карточки) могут иметь неровные кромки, которые появляются на обратной стороне из-за обрезки бумагорезательной машиной. Уберите все неровности кромок, поместив бумагу Haгaki (карточки) на плоскую поверхность и несколько раз аккуратно проведя по ней линейкой.

## Конверты

Конверты должны подаваться в устройство из универсального лотка стороной печати вниз либо из кассеты или дополнительного податчика бумаги стороной печати вверх.



### ПРИМЕЧАНИЕ

Не следует загружать объемы бумаги, которые превышают пределы загрузки, обозначенные на направляющей ширины бумаги кассеты и дополнительного податчика бумаги.

Из-за структуры конвертов, в некоторых случаях равномерная печать по всей их поверхности может быть невозможна. Тонкие конверты, в частности, могут иногда сминаться в аппарате при их прохождении через него. Перед покупкой большого количества конвертов, испытайте их образец, чтобы убедиться в качестве печати.

Длительное хранение конвертов может привести к их смятию. Поэтому храните упаковку запечатанной, пока не будете готовы к их использованию.

Запомните следующие рекомендации.

- Не используйте конверты с открытым клеящим слоем. Кроме того, не используйте конверты, у которых клеящий слой открыт после расслаивания. Серьезные повреждения могут возникнуть, если бумага с клеевым покрытием попадет в аппарат.
- Не используйте конверты с некоторыми специальными особенностями. Например, не используйте конверты с кольцом для прохода нити, закрывающей клапан, или конверты с открытым или закрытым пленкой окошком.

- Если происходит замятие, загружайте за один раз меньше конвертов.

## Плотная бумага

Перед загрузкой плотной бумаги встряхните ее и выровняйте кромки. Некоторые образцы плотной бумаги могут иметь неровности на кромках, которые появляются на ее обратной стороне из-за обрезки бумагорезательной машиной. Уберите все неровности кромок, как и для бумаги Hagaki (карточки), поместив лист на плоскую поверхность и несколько раз аккуратно проведя по нему линейкой. Печать на бумаге с неровными кромками может привести к ее замятию.



### ПРИМЕЧАНИЕ

Если бумага не подается должным образом после разравнивания, загрузите ее, приподняв направляющую сторону на несколько миллиметров.

---

## Цветная бумага

Цветная бумага должна соответствовать спецификациям.

→ [Основные характеристики бумаги \(стр. 404\)](#)

Кроме того, краситель бумаги должен выдерживать нагрев при печати (до 200 °C или 392 °F).

## Бумага с предварительной печатью

Бумага с предварительной печатью должна соответствовать спецификациям

→ [Основные характеристики бумаги \(стр. 404\)](#)

Цветные чернила должны выдерживать нагрев во время печати. Они должны быть невосприимчивы к силиконовому маслу. Не используйте бумагу с обработанной поверхностью, такую как глянцевая бумага для календарей.

## Переработанная бумага

Переработанная бумага должна соответствовать спецификациям; тем не менее ее белизна может быть рассмотрена отдельно.

→ [Основные характеристики бумаги \(стр. 404\)](#)

---



### ПРИМЕЧАНИЕ

Перед покупкой большого количества переработанной бумаги, испытайте ее образец, чтобы убедиться в удовлетворительном качестве печати.

---

## Бумага с покрытием

Бумага с покрытием создается путем обработки поверхности бумаги-основы покрытием, обеспечивающим более высокое качество печати, чем обычная бумага. Бумага с покрытием используется для особо качественной печати.

Поверхность бумаги высокого или среднего качества покрывают специальными средствами, которые улучшают адгезию краски, делая поверхность бумаги более гладкой. Эти агенты используются либо для покрытия обеих сторон бумаги, либо только для одной стороны. Сторона с покрытием выглядит слегка глянцевой.

 **ВАЖНО**

При печати на бумаге с покрытием в условиях очень высокой влажности следите за тем, чтобы бумага оставалась сухой, так как влага может привести к слипанию листов при подаче в аппарат. При печати в условиях очень высокой влажности подавайте бумагу с покрытием по одному листу.

---

# Характеристики

**ВАЖНО**

Технические характеристики могут быть изменены без уведомления.

## Аппарат

Параметр	Характеристики
Тип	Рабочий стол
Метод печати	Электрофотография с помощью полупроводникового лазера
Плотность бумаги (кассета)	От 60 до 163 г/м <sup>2</sup>
Плотность бумаги (многоцелевой лоток)	От 60 до 220 г/м <sup>2</sup>
Тип бумаги (кассета)	Обычная, прозрачная (пленка ОНР), предварительно напечатанная, высокосортная, переработанная, тонкая, фирменный бланк, цветная, перфорированная, плотная, высококачественная, нестандартная (Двусторонняя печать: То же, что и Simplex, за исключением пленок ОНР.)
Тип бумаги (многоцелевой лоток)	Обычная, предварительно напечатанная, высокосортная, переработанная, тонкая, фирменный бланк, цветная, перфорированная, плотная, высококачественная, этикетка, конверт, Hagaki (карточки), с покрытием, нестандартная
Формат бумаги (кассета)	A4, A5, A5-R, A6, B5, B6, Letter, Legal, 216×340 мм, Executive, Oficio II, 16K, Statement, Statement-R, Folio, ISO B5, пользовательский (от 105×140 до 216×356 мм)
Формат бумаги (многоцелевой лоток)	A4, A5, A5-R, A6, B5, B6, Letter, Legal, 216 × 340 мм, Executive, Oficio II, 16K, Statement, Statement-R, Folio, ISO B5, Конверт Monarch, Конверт №10, Конверт DL, Конверт C5, Конверт №9, Конверт №6 3/4, Hagaki (карточки), Oufuku Hagaki (почтовая карточка с оплаченным ответом), Yougata 2, Yougata 4, Nagagata 3, Nagagata 4, Yougata 3, Пользовательский (от 70×140 до 216×356 мм)
Время разогрева (23° C/73,4° F, 60 %)	<b>ECOSYS PA4500cx</b> 20 секунд или меньше (с момента включения питания) <b>ECOSYS PA4000cx</b> 21 секунд или меньше (с момента включения питания) <b>ECOSYS PA3500cx</b> 23 секунд или меньше (с момента включения питания)
Время разогрева (23° C/73,4° F, 60 %)	6 секунд или меньше (из спящего режима)
Емкость (кассета)	550 листов (75 г/м <sup>2</sup> ) До линии предельной высоты стопки бумаги в кассете.

Параметр	Характеристики
Емкость (многоцелевой лоток)	100 листов (75 г/м <sup>2</sup> )
Емкость выходного лотка (внутренний лоток)	<p><b>ECOSYS PA4500cx</b> 500 листов (80 г/м<sup>2</sup>)</p> <p><b>ECOSYS PA4000cx</b> 500 листов (80 г/м<sup>2</sup>)</p> <p><b>ECOSYS PA3500cx</b> 250 листов (80 г/м<sup>2</sup>)</p>
Система записи изображения	Полупроводниковый лазер и электрофотография
Память изображений	<p><b>ECOSYS PA4500cx</b> Стандартная: 1024 МБ (встроенная) Макс.: 3072 МБ (+2048 МБ DIMM)</p> <p><b>ECOSYS PA4000cx</b> Стандартная: 1024 МБ (встроенная) Макс.: 3072 МБ (+2048 МБ DIMM)</p> <p><b>ECOSYS PA3500cx</b> Стандартная: 1024 МБ (встроенная) Макс.: 1024 МБ (без DIMM)</p>
Интерфейс (стандартный)	<ul style="list-style-type: none"> <li>• Разъем интерфейса USB: 1 (высокоскоростной USB)</li> <li>• Сетевой интерфейс: 1 (10 BASE-T, 100 BASE-TX (TCP/IP, Net BEUI))</li> <li>• Порт USB: 1 (высокоскоростной USB)</li> </ul>
Интерфейс (опция)	eKUIO:1
Рабочая среда (температура)	от 10 до 32,5 °C
Рабочая среда (влажность)	от 10 до 80 %
Рабочая среда (высота над уровнем моря)	Максимум 3500 м/11 482 фута
Операционная среда (яркость)	Максимум 1500 люкс
Размеры (Ш) x (Г) x (В)	<p><b>ECOSYS PA4500cx</b> 394 × 533 × 455 мм / 15.51" × 20.98" × 17.91"</p> <p><b>ECOSYS PA4000cx</b> 394 × 533 × 455 мм / 15.51" × 20.98" × 17.91"</p> <p><b>ECOSYS PA3500cx</b> 394 × 533 × 392.5 мм / 15.51" × 20.98" × 15.45"</p>

Параметр	Характеристики
Масса (без контейнера с тонером)	<p><b>ECOSYS PA4500cx</b> 33 кг / 72.75 фунтов</p> <p><b>ECOSYS PA4000cx</b> 33 кг / 72.75 фунтов</p> <p><b>ECOSYS PA3500cx</b> 32 кг / 70.55 фунтов</p>
Необходимое пространство (Ш × Г) (при использовании универсального лотка)	394 × 725 мм / 15.51" × 28.27"
Источник питания	220—240 В переменного тока, 50 Гц; 5.7 А
Энергопотребление продукта в режиме ожидания в сети (если все сетевые порты подключены).	Информация доступна на сайте ниже. <a href="https://www.kyoceradocumentsolutions.eu/en/about-us/our-brand/environmental-policy.html">https://www.kyoceradocumentsolutions.eu/en/about-us/our-brand/environmental-policy.html</a>
Опции	➔ <a href="#">Общие сведения о дополнительном оборудовании (стр. 394)</a>

## Функция принтера

### Скорость печати

#### ECOSYS PA4500cx

Формат бумаги	Черно-белый	Цвет
A4	45 листов/мин.	45 листов/мин.
Letter	47 листов/мин.	47 листов/мин.
A5-R/Statement-R	47 листов/мин.	47 листов/мин.
B5	15 листов/мин.	15 листов/мин.
A5/Statement	60 листов/мин.	60 листов/мин.
A6	30 листов/мин.	30 листов/мин.
Legal	38 листов/мин.	38 листов/мин.

#### ECOSYS PA4000cx

Формат бумаги	Черно-белый	Цвет
A4	40 листов/мин.	40 листов/мин.
Letter	42 листов/мин.	42 листов/мин.
A5-R/Statement-R	42 листов/мин.	42 листов/мин.
B5	11 листов/мин.	11 листов/мин.
A5/Statement	53 листов/мин.	53 листов/мин.
A6	26 листов/мин.	26 листов/мин.
Legal	34 листов/мин.	34 листов/мин.

#### ECOSYS PA3500cx

Формат бумаги	Черно-белый	Цвет
A4	35 листов/мин.	35 листов/мин.
Letter	37 листов/мин.	37 листов/мин.
A5-R/Statement-R	37 листов/мин.	37 листов/мин.
B5	11 листов/мин.	11 листов/мин.
A5/Statement	47 листов/мин.	47 листов/мин.
A6	26 листов/мин.	26 листов/мин.
Legal	30 листов/мин.	30 листов/мин.



## Другие

Параметр	Описание
Время выхода первой распечатки (A4, подача из кассеты)	<p><b>ECOSYS PA4500cx</b></p> <p><b>Черно-белый</b> Не более 5.1 с</p> <p><b>Цвет</b> Не более 6.2 с</p> <p><b>ECOSYS PA4000cx</b></p> <p><b>Черно-белый</b> Не более 5.4 с</p> <p><b>Цвет</b> Не более 6.6 с</p> <p><b>ECOSYS PA3500cx</b></p> <p><b>Черно-белый</b> Не более 5.7 с</p> <p><b>Цвет</b> Не более 7.0 с</p>
Разрешение	<ul style="list-style-type: none"> <li>• Эквивалент 9600 × 600 т/д</li> <li>• Эквивалент 1200 т/д × эквивалент 1200 т/д</li> </ul>
Операционная система	<ul style="list-style-type: none"> <li>• Windows 8.1</li> <li>• Windows 10</li> <li>• Windows 11</li> <li>• Windows Server 2012/R2</li> <li>• Windows Server 2016</li> <li>• Mac OS X v10.9 или более поздней версии</li> </ul>
Интерфейс	<ul style="list-style-type: none"> <li>• Разъем интерфейса USB: 1 (высокоскоростной USB)</li> <li>• Сетевой интерфейс: 1 (10 BASE-T/100 BASE-TX/1000 BASE-T)</li> <li>• Доп. интерфейс (опция): 1 (для установки IB-50/IB-51)</li> <li>• Беспроводная локальная сеть (опция): 1 (для установки IB-37/IB-38)</li> </ul>
Язык описания страниц	PRESCRIBE
Эмуляция	<ul style="list-style-type: none"> <li>• PCL6 (PCL5c/PCL-XL)</li> <li>• KPDL3 AES</li> <li>• Прямая печать PDF</li> <li>• XPS</li> </ul>

## Устройство подачи бумаги (550 листов)

Настройка	Характеристики
Метод подачи бумаги	<p>Устройство подачи с фрикционным роликом</p> <p><b>ECOSYS PA4500cx</b> Емкость 550 листов (75 г/м<sup>2</sup>) × до 4 кассет</p> <p><b>ECOSYS PA4000cx / ECOSYS PA3500cx</b> Емкость 550 листов (75 г/м<sup>2</sup>) × до 3 кассет</p>
Формат бумаги	A4, A5-R, B5, Letter, Legal, B6, Folio, 216 × 340 мм, Statement-R, Executive, Oficio II, 16K, ISO B5, Конверт №10, Конверт №9, Конверт №6 3/4, Конверт Monarch, Конверт DL, Конверт C5, Youkei 4, Youkei 2, пользовательский (от 92 × 162 до 216 × 356 мм)
Поддерживаемая бумага	<p>Толщина бумаги: от 60 до 220 г/м<sup>2</sup></p> <p>Типы материалов (носителей) для печати: Обычная, предварительно напечатанная, высокосортная, переработанная, тонкая, фирменный бланк, цветная, перфорированная, плотная, высококачественная, нестандартная, этикетка, конверт, с покрытием</p>
Размеры (Ш) × (Г) × (В)	394 × 532 × 116 мм / 15,51 × 20,94 × 4,56 дюйма
Масса	4,4 кг/9,70 фунта

# Резервное копирование ваших данных

Если диск SSD или память этого аппарата по какой-либо причине выйдут из строя, файлы в ящике и различные сохраненные настройки будут удалены без возможности восстановления. Чтобы предотвратить стирание данных, регулярно выполняйте резервное копирование следующим образом.

- Резервное копирование с помощью KYOCERA Net Viewer.
  - ➔ [Резервное копирование данных с помощью KYOCERA Net Viewer \(стр. 420\)](#)
- Резервное копирование с помощью Command Center RX.
  - ➔ [Резервное копирование данных с помощью Command Center RX \(стр. 420\)](#)

## Резервное копирование данных с помощью KYOCERA Net Viewer

Используйте KYOCERA Net Viewer для регулярного резервного копирования указанных ниже данных, которые хранятся на аппарате.

- Параметры системы
- Сетевые настройки
- Список пользователей
- Настройки ящика документов (кроме файла в пользовательском ящике)

## Резервное копирование данных с помощью Command Center RX

Используйте Command Center RX для регулярного резервного копирования на ваш компьютер данных, сохраненных в ящике документов.

### 1 Откройте экран.

- 1 Запустите Web-обозреватель.
- 2 В строке адреса или расположения введите IP-адрес аппарата или имя хоста.  
Нажмите клавиши в следующем порядке, чтобы проверить IP-адрес аппарата и имя хоста.  
На главном экране [Состояние] > клавиша [▲][▼] > [Сеть] > клавиша [ОК]  
Выберите номер или имя пользовательского ящика, в котором хранится документ.

### 2 Загрузите документ

- 1 Выберите данные документа, который вы хотите загрузить на свой компьютер.  
За один раз можно загрузить данные только одного документа.
- 2 Щелкните значок [Загрузить]. Выбранный документ отображается в списке [Выбранные файлы].
- 3 При необходимости укажите [Качество изображения] и [Формат файла].
- 4 Нажмите [Загрузить].

# Список функций быстрой настройки безопасности

Ниже перечислены функции, настраиваемые на каждом уровне быстрой настройки безопасности. После выбора уровня безопасности настройте функцию безопасности в соответствии с вашей операционной средой.

## TLS

Уровень 1	Уровень 2	Уровень 3
Вкл.	Вкл.	Вкл.

## Настройки на стороне сервера

Элемент настройки, который можно задать или настроить из Command Center RX.

### Версия TLS

Уровень 1	Уровень 2	Уровень 3
TLS1.2, TLS1.3	TLS1.2, TLS1.3	TLS1.2, TLS1.3

### Эффективное шифрование

Уровень 1	Уровень 2	Уровень 3
3DES, AES, AES-GCM, CHACHA20/POLY1305	AES-GCM, AES, CHACHA20/POLY1305	AES-GCM, AES, CHACHA20/POLY1305

### Хэш

Уровень 1	Уровень 2	Уровень 3
SHA1, SHA-2(256/384)	SHA-2(256/384)	SHA-2(256/384)

### Безоп. IPP

Уровень 1	Уровень 2	Уровень 3
Только безопасный (IPPS)	Только безопасный (IPPS)	Только безопасный (IPPS)

### Безопасность HTTPS

Уровень 1	Уровень 2	Уровень 3
Только безопасный (HTTPS)	Только безопасный (HTTPS)	Только безопасный (HTTPS)

### Безопасность Enhanced WSD

Уровень 1	Уровень 2	Уровень 3
Только безопасный (Enhanced WSD over TLS)	Только безопасный (Enhanced WSD over TLS)	Только безопасный (Enhanced WSD over TLS)

## Настройки на стороне клиента

Элемент настройки, который можно задать или настроить из Command Center RX.

### Версия TLS

Уровень 1	Уровень 2	Уровень 3
TLS1.2, TLS1.3	TLS1.2, TLS1.3	TLS1.2, TLS1.3

### Эффективное шифрование

Уровень 1	Уровень 2	Уровень 3
3DES, AES, AES-GCM, CHACHA20/POLY1305	AES-GCM, AES, CHACHA20/POLY1305	AES-GCM, AES, CHACHA20/POLY1305

### Хэш

Уровень 1	Уровень 2	Уровень 3
SHA1, SHA-2(256/384)	SHA-2(256/384)	SHA-2(256/384)

## Настройки IPv4 (проводная сеть)

Элемент настройки, который можно задать или настроить из Command Center RX.

### DNS через TLS

Уровень 1	Уровень 2	Уровень 3
Откл.	Авто	Вкл.

### Автоматическая проверка сертификата

Уровень 1	Уровень 2	Уровень 3
Дата окончания срока действия	Дата окончания срока действия	Дата окончания срока действия

### Хэш

Уровень 1	Уровень 2	Уровень 3
SHA-2(256/384)	SHA-2(256/384)	SHA-2(256/384)

## Настройки IPv4 (беспроводная сеть)

Элемент настройки, который можно задать или настроить из Command Center RX.

### DNS через TLS

Уровень 1	Уровень 2	Уровень 3
Откл.	Авто	Вкл.

### Автоматическая проверка сертификата

Уровень 1	Уровень 2	Уровень 3
Дата окончания срока действия	Дата окончания срока действия	Дата окончания срока действия

### Хэш

Уровень 1	Уровень 2	Уровень 3
SHA-2(256/384)	SHA-2(256/384)	SHA-2(256/384)

## Настройки IPv6 (проводная сеть)

Элемент настройки, который можно задать или настроить из Command Center RX.

### DNS через TLS

Уровень 1	Уровень 2	Уровень 3
Откл.	Авто	Вкл.

### Автоматическая проверка сертификата

Уровень 1	Уровень 2	Уровень 3
Дата окончания срока действия	Дата окончания срока действия	Дата окончания срока действия

### Хэш

Уровень 1	Уровень 2	Уровень 3
SHA-2(256/384)	SHA-2(256/384)	SHA-2(256/384)



## Настройки IPv6 (беспроводная сеть)

Элемент настройки, который можно задать или настроить из Command Center RX.

### DNS через TLS

Уровень 1	Уровень 2	Уровень 3
Откл.	Авто	Вкл.

### Автоматическая проверка сертификата

Уровень 1	Уровень 2	Уровень 3
Дата окончания срока действия	Дата окончания срока действия	Дата окончания срока действия

### Хэш

Уровень 1	Уровень 2	Уровень 3
SHA-2(256/384)	SHA-2(256/384)	SHA-2(256/384)

## Другие протоколы: HTTP (клиент)

Элемент настройки, который можно задать или настроить из Command Center RX.

### Автоматическая проверка сертификата

Уровень 1	Уровень 2	Уровень 3
Дата окончания срока действия	Дата окончания срока действия	Дата окончания срока действия

### Хэш

Уровень 1	Уровень 2	Уровень 3
SHA-2(256/384)	SHA-2(256/384)	SHA-2(256/384)

## Другие протоколы: SOAP

Элемент настройки, который можно задать или настроить из Command Center RX.

**Использовать настройки по умолчанию**

Уровень 1	Уровень 2	Уровень 3
Вкл.	Вкл.	Вкл.

## Другие протоколы: LDAP

Элемент настройки, который можно задать или настроить из Command Center RX.

### Автоматическая проверка сертификата

Уровень 1	Уровень 2	Уровень 3
Дата окончания срока действия	Дата окончания срока действия	Дата окончания срока действия

### Хэш

Уровень 1	Уровень 2	Уровень 3
SHA-2(256/384)	SHA-2(256/384)	SHA-2(256/384)

## Протоколы передачи: SMTP (передача электронной почты)

Элемент настройки, который можно задать или настроить из Command Center RX.

### Автоматическая проверка сертификата

Уровень 1	Уровень 2	Уровень 3
Дата окончания срока действия	Дата окончания срока действия	Дата окончания срока действия

### Хэш

Уровень 1	Уровень 2	Уровень 3
SHA-2(256/384)	SHA-2(256/384)	SHA-2(256/384)

## Электронная почта: Настройки пользователя POP3

Элемент настройки, который можно задать или настроить из Command Center RX.

### Автоматическая проверка сертификата

Уровень 1	Уровень 2	Уровень 3
Дата окончания срока действия	Дата окончания срока действия	Дата окончания срока действия

### Хэш

Уровень 1	Уровень 2	Уровень 3
SHA-2(256/384)	SHA-2(256/384)	SHA-2(256/384)

## Протоколы печати

### NetBEUI

Уровень 1	Уровень 2	Уровень 3
Вкл.	Откл.	Откл.

### LPD

Уровень 1	Уровень 2	Уровень 3
Вкл.	Вкл.	Откл.

### FTP (прием)

Уровень 1	Уровень 2	Уровень 3
Вкл.	Откл.	Откл.

### IPP

Уровень 1	Уровень 2	Уровень 3
Вкл.	Откл.	Откл.

### IPP over TLS

Уровень 1	Уровень 2	Уровень 3
Вкл.	Вкл.	Вкл.

### Raw

Уровень 1	Уровень 2	Уровень 3
Вкл.	Вкл.	Откл.

### ThinPrint

Уровень 1	Уровень 2	Уровень 3
Вкл.	Откл.	Откл.

### ThinPrint over TLS

Уровень 1	Уровень 2	Уровень 3
Вкл.	__*1	__*1

\*1 Если выбрать [Уровень 2] или [Уровень 3] в разделе «Быст наст безоп», этот параметр исчезнет.

### WSD Печать

Уровень 1	Уровень 2	Уровень 3
Вкл.	Откл.	Откл.

**POP (прием электронной почты)**

Уровень 1	Уровень 2	Уровень 3
Откл.	Откл.	Откл.



## Другие протоколы

### SNMPv1/v2c

Уровень 1	Уровень 2	Уровень 3
Вкл.	Вкл.	Откл.

### SNMPv3

Уровень 1	Уровень 2	Уровень 3
Откл.	Откл.	Откл.

### HTTP

Уровень 1	Уровень 2	Уровень 3
Вкл.	Откл.	Откл.

### HTTPS

Уровень 1	Уровень 2	Уровень 3
Вкл.	Вкл.	Вкл.

### Enhanced WSD

Уровень 1	Уровень 2	Уровень 3
Вкл.	Откл.	Откл.

### Enhanced WSD (TLS)

Уровень 1	Уровень 2	Уровень 3
Вкл.	Вкл.	Вкл.

### LDAP

Уровень 1	Уровень 2	Уровень 3
Откл.	Откл.	Откл.

### LLTD

Уровень 1	Уровень 2	Уровень 3
Откл.	Откл.	Откл.

### VNC (RFB)

Уровень 1	Уровень 2	Уровень 3
Откл.	Откл.	Откл.

**VNC (RFB) over TLS**

Уровень 1	Уровень 2	Уровень 3
Откл.	Откл.	Откл.

**Enhanced VNC (RFB) over TLS**

Уровень 1	Уровень 2	Уровень 3
Вкл.	Откл.	Откл.

## TCP/IP: настройки Bonjour

### Bonjour

Уровень 1	Уровень 2	Уровень 3
Вкл.	Вкл.	Откл.

## Сетевые настройки

### Настройки Wi-Fi Direct

Уровень 1	Уровень 2	Уровень 3
Откл.	Откл.	Откл.

## СВЯЗЬ

### Настройки Bluetooth

Уровень 1	Уровень 2	Уровень 3
Откл.	Откл.	Откл.

## Установка блокировки интерфейса

### Хост USB

Уровень 1	Уровень 2	Уровень 3
Разблокировать	Разблокировать	Блокировать

### Устройство USB

Уровень 1	Уровень 2	Уровень 3
Разблокировать	Разблокировать	Блокировать

### Дополнительный интерфейс

Уровень 1	Уровень 2	Уровень 3
Разблокировать	Разблокировать	Блокировать

## Экономия энергии/таймер

### Автом. сброс панели

Уровень 1	Уровень 2	Уровень 3
Вкл.	Вкл.	Вкл.

## Настройки блокировки учетной записи пользователя

### Блокировка

Уровень 1	Уровень 2	Уровень 3
Выкл.	Выкл.	Вкл.

## Статус задания/настройки журналов заданий

### Отображение подробного статуса заданий

Уровень 1	Уровень 2	Уровень 3
Показать все	Показать все	Скрыть все (отображать, только если администратор)

### Отображение журнала заданий

Уровень 1	Уровень 2	Уровень 3
Показать все	Показать все	Скрыть все (отображать, только если администратор)

Контакты Куосера см. по ссылке в каталоге группы.

<https://www.kyoceradocumentsolutions.com/company/directory.html>

г. Москва, ул. Дорогобужская, д. 14 стр. 12. оф. 214

<https://ladrm.ru/>